

Luna



METAL



DREWNO



WARSZTAT

Katalog maszynowy

MASZyny I URZĄDZENIA WARSZTATOWE MARKI LUNA

Do Państwa dyspozycji oddajemy katalog wysokiej jakości maszyn do obróbki drewna i metalu oraz urządzeń warsztatowych i pneumatycznych.

Kupno maszyny firmy Luna to dobry wybór na lata. Jest to opłacalna inwestycja, pod warunkiem, że zainstalują Państwo maszynę we właściwy sposób i będzie ona eksploatowana zgodnie z zaleceniami. Przy zakupie

PROCES UDOKUMENTOWANEJ INSTALACJI OBEJMUJE:

- Przyłączenie do istniejącej instalacji elektrycznej (podłączenie do stałej instalacji elektrycznej może wykonać tylko wykwalifikowany elektryk)
- Przygotowanie maszyny do pracy
- Przegląd akcesoriów / konsultację
- Instruktaż dotyczący zasad bezpieczeństwa i ochrony maszyny
- Kontrolę funkcjonalności i uruchomienia maszyny
- Szkolenie dla operatorów

SERWIS I NAPRAWY

W naszym centrum serwisowym w Katowicach kompetentni technicy zajmą się Państwa maszynami. Dysponujemy bardzo szerokim asortymentem części zamiennych, dlatego naprawa sprzętu bywa często

USŁUGI DODATKOWE

- naprawy pogwarancyjne narzędzi i maszyn
- montaż odczytów cyfrowych
- kalibracja kluczy dynamometrycznych
- wzorcowanie narzędzi pomiarowych

SERWIS MOBILNY

Na życzenie możemy wykonać prace serwisowe u Państwa na miejscu. Możemy szybko i bezproblemowo naprawić

opłacalna. Ocenimy sprzęt i przedstawimy propozycje cenowe koniecznych działań naprawczych. Poza naprawami gwarancyjnymi świadczymy dodatkowe usługi.

Państwa sprzęt bez potrzeby przywożenia go do nas.

CENTRUM MASZYNOWE LUNA

Przy głównej siedzibie w Katowicach dysponujemy Centrum Maszynowym, gdzie mogą Państwo zapoznać się z naszą ofertą maszyn do obróbki drewna i metalu,

OFERUJEMY:

- Prezentacje i pokazy maszyn do obróbki drewna i metalu
- Możliwość dostosowania dni szkolenia do Państwa indywidualnych wymagań
- Niezbędne materiały szkoleniowe i foldery ofertowe

PREZENTUJEMY TUTAJ M.IN.

- Tokarki
- Wiertarki
- Frezarki
- Szlifierki
- Pity taśmowe
- Akcesoria
- Prasy warsztatowe

Luna



Nożyce do cięcia blachy

DODATKOWE AKCESORIA:

- ▶ Przedłużacz stołu do cięcia
- ▶ Prowadnica
- ▶ Wyrzutnik
- ▶ Oświetlenie
- ▶ Specjalne noże
- ▶ Urządzenie do obliczania cięcia



OFERTA SPECJALNA:

Luna oferuje ręczne maszyny elektryczne marki TRUMPF - asortyment przeznaczony głównie do warsztatów blacharskich, przemysłu i producentów systemów wentylacyjnych.

- ▶ Nożyce
- ▶ Przecinarki do metalu
- ▶ Maszyny do fazowania
- ▶ Maszyny zespajające





Luna

NOŻYCE DO CIĘCIA BLACHY

Firma Luna oferuje ręczne, mechaniczne oraz hydrauliczne nożyce do cięcia blachy. Nożyce powyżej 3 mm są zazwyczaj hydrauliczne.

Ręczne nożyce do blachy używane są częściowo w sektorze budowlanym jako jednostki przenośne i w warsztatach dla małego zakresu cięć przy mniejszych seriach.

Nożyce przemysłowe stosuje się przy większych produkcjach i w warsztatach blacharskich.

WAŻNE PARAMETRY, KTÓRE NALEŻY UWZGLĘDNIĆ PRZY WYBORZE MASZyny:

► Długość robocza

Długość robocza maszyny określa maksymalną dozwoloną szerokość, jaką może mieć obrabiany przedmiot przy zastosowaniu tego typu maszyny.

► Grubość materiału

Maksymalna grubość materiału dla obrabianego tworzywa. Przy twardszych materiałach zmniejsza się dozwolona grubość.

► Rodzaj materiału

Typ materiału zwykle określa się zgodnie z normą 400N/mm².

► Precyzja

Optymalna szczelina noża równa jest 1/10 części grubości materiału. Osiąga się wówczas mniejsze deformacje w cięciu i najlepszą precyzję.

GÓRNY NÓŻ TNĄCY (z góry)

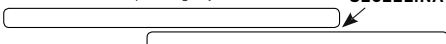

DOLNY NÓŻ TNĄCY (z góry)

SZCZELINA NOŻA

► Prowadnica

- tylna ręczna prowadnica.
- tylna mechaniczna prowadnica
- tylnie kierowana mechaniczna prowadnica

► Kąt cięcia

GÓRNY NÓŻ TNĄCY (z boku)

2° KĄT CIĘCIA

DOLNY NÓŻ TNĄCY (z boku)

- mały kąt cięcia - daje małą deformację, wymaga więcej siły..
- duży kąt cięcia - daje dużą deformację, wymagana mniejsza siła..

► Rodzaj noża

Zależy od materiału przeznaczonego do cięcia.

► Częstotliwość korzystania z maszyny.

Nożyce gilotynowe

Z napędem ręcznym



ze stojakiem

Luna. Wykonane z odlewu. Sprężynujący ogranicznik szerokości materiału, z mechanizmem blokady, jest nastawiany w zakresie 5-500 mm za pomocą korbki. Stół posiada podziałkę, przesuwaną szynę prowadniczą oraz prowadnicę kątową. Nożyce wyposażone są w osłonę ochronną palców, (oddzielna osłona do starszych modeli nożyc dostarczana jest na indywidualne zamówienie). Jeden koniec osłony jest przymocowany do stołu na stałe, a drugi za pomocą wyjmowanego kołka, dzięki czemu możliwe jest cięcie blach dłuższych niż stół. Jako wyposażenie dodatkowe występuje stojak oraz zamek blokujący ramię robocze w dolnym położeniu. (przydatny np. w warsztatach szkolnych itp.)

Nr art.....	4086	-0355
Luna	Nr	MGH 1270
Stojak		jest
Długość cięcia.....	mm	1270
Maks. cięta grubość blachy stalowej	mm	1.5
Szerokość stołu	mm	560
Długość stołu	mm	1380
Masa netto.....	kg	400

Akcesoria	MGH 1270	
	Nr art.	
	4086	
Nóż górny	(-0959)	
Nóż dolny	(-1056)	
Dociskacz blachy	(-1304)	
Osłona ochrony palców	(-1502)	

GIĘTARKI

Firma Luna oferuje m.in. giętarki ręczne, mechaniczne i hydrauliczne.
Giętarki hydrauliczne stosowane są najczęściej przy grubości materiału ponad 3mm.

GIĘCIA PROSTE



GIĘCIE KILKU WYSOKICH BOKÓW



GIĘCIE KILKU BOKÓW W DWÓCH KIERUNKACH

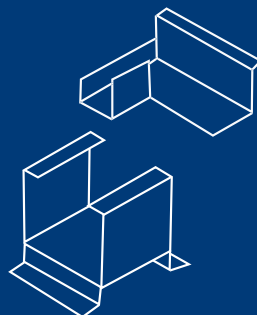

WAŻNE PARAMETRY, KTÓRE NALEŻY UWZGLĘDNIĆ PRZY WYBORZE MASZyny:

▶ Długość robocza

Długość robocza maszyny określa maksymalną dozwoloną szerokość, jaką może mieć obrabiany materiał przy zastosowaniu tego typu maszyny.

▶ Grubość materiału

Podwójna grubość nie przekłada się na podwójną wartość siły, tylko wymaga siły około 4 razy większej.

▶ Typ materiału

Typ materiału określa się zwykle zgodnie z normą 400 N/mm².

▶ Profile gięcia

- Jaki kąt gięcia chce się uzyskać?
- Jaka wysokość jest wymagana?
- W jakim przypadku uzyskuje się promień gięcia?



▶ Proste gięcie

Jeśli chce się uzyskać jedno gięcie. Pryzmat górny gięcia nie jest podzielny.

▶ Gięcie kilku boków

Np. przy gięciu w celu uzyskania pudełka. Pryzmat górny jest podzielny na segmenty. Należy określić dokładną szerokość segmentów.



▶ Gięcie kilku boków w dwóch kierunkach

Pryzmaty górny, dolny i pryzmat gięcia są podzielone na segmenty.

▶ Prowadnica

- Tylna ręczna prowadnica
- Tylna mechaniczna prowadnica
- Tylnie kierow na mechanicz na prowadnica

Gięta blacha



▶ Precyzja

Podstawowa zasada – wysokość pryzmatu gięcia i grubość giętej blachy leżą na jednej płaszczyźnie z pryzmatem dolnym.

▶ Częstotliwość korzystania z maszyny

▶ Bombering

Bombering - pojęcie, które oznacza możliwość kompensowania elastyczności pryzmatu gięcia, przy założonej 2-metrowej długości gięcia i umocowania pryzmatów w odpowiednich stronach.

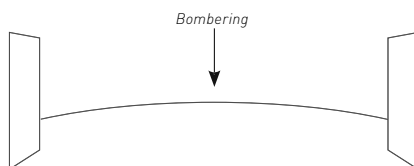

DODATKOWE AKCESORIA:

- ▶ Tylna prowadnica
- ▶ Różne typy maszyn: wysokie/niskie, segmentowane, różne kąty
- ▶ Kątomierz



Giętarki krawędziowe

Z obsługą nożną

Luna. Mocne maszyny, specjalnie skonstruowane do użytku profesjonalnego. Kompaktowa, całkowicie spawana konstrukcja o bardzo wysokiej jakości, wyróżnia się przede wszystkim ergonomiczną obsługą i minimalnym zakresem czynności konserwacyjnych. Posiadają obsługiwaną nożnie belkę dociskową, dzięki czemu praca jest bardzo prosta i szybka, ponieważ obie ręce są wolne do wkładania materiału. Po bokach belek dolnej, dociskowej i zaginającej znajdują się 25 mm prześwity, umożliwiające gięcie profili z zagiętymi do góry bokami.

Maszyny wyposażone są standardowo w sprężyny odciążające belkę zaginającą, co zapewnia doskonałe i bezproblemowe gięcie.

Posiadają segmentowy wzornik ostry, do gięcia profili skrzynekowych o maksymalnej wysokości krawędzi 26 mm.

Standardowo dostarczane z wzornikiem wkładanym 15 mm.

Nr art.	20838	-0105	-0204
Luna	Nr	MFF 2S	MFF 3S
Napęd		Nożny	Nożny
Długość robocza	mm	1020	1270
Maks. grubość blachy (400 N/mm ²)	mm	2.5	2.0
Kąt zaginania		135°	135°
Rozwarcie belek	mm	48	48
Długość	mm	1348	1598
Szerokość	mm	850	900
Wysokość	mm	1175	1175
Sprężyny odciążające		są	są
Masa	kg	285	330

Akcesoria:

Przymiar tylny 80-545 mm	11150	(-1003)	(-1003)
--------------------------------	-------	---------	---------



Mechaniczne

HM. Mechaniczne giętarki krawędziowe o całkowicie spawanej konstrukcji i nowoczesnej linii, z nie wymagającymi smarowania ani konserwacji prowadnicami bocznymi. Wózek dolny może być opuszczony przy używaniu wzornika zaokrąglonego. Belka dociskowa napędzana jest za pomocą silnika sterowanego elektronicznie. Sterowanie maszyny przełącznikiem nożnym. Kąt zagięcia ustawiany płynnie pokrętkiem w zakresie 0 - 180°. Dostarczane z silnikiem o jednej prędkości - klasa szczelności IP 54, wyłącznikiem nadmiarowym wyzwalanym przy zaniku napięcia, oraz uruchamianiem dwuręcznym.

Nr art.	21144	(-0102)	(-0300)	(-0409)	(-0508)
HM	Nr	HBM1500-35S	HBM2000-35S	HBM2500-25S	HBM3100-2S
Długość robocza	mm	1550	2035	2540	3100
Maks. rozwarcie belek	mm	100	100	100	100
Maks. grubość blachy (400 N/mm ²)		3.5	3.5	2.5	2
Kąt zaginania	mm	135°	135°	135°	135°
Długość	mm	2700	3000	3850	4300
Szerokość	mm	1100	1100	1700	1770
Wysokość	mm	1750	1750	1800	1890
Napięcie zasil.	V	230/400 3-faz.	230/400 3-faz.	230/400 3-faz.	230/400 3-faz.
		50 Hz	50 Hz	50 Hz	50 Hz
Masa	kg	1800	2450	3400	4000

WAŻNE PARAMETRY, KTÓRE NALEŻY UZWGLĘDNIĆ PRZY WYBORZE MASZyny:

▶ Długość robocza

Długość walców.

▶ Grubość materiału

Największa grubość materiału.

▶ Typ materiału

Typ materiału zwykle określa się zgodnie z normą 400 N/mm²

▶ Walce umieszczone symetrycznie

Najprostsza zasada dotycząca okrągłego gięcia w tym wypadku -nie giąć całkowitej cylindrycznej formy.

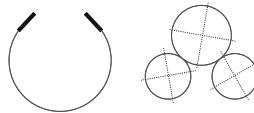

▶ Walce umieszczone asymetrycznie

Za pomocą walców asymetrycznych można wygiąć blachę z boku, a zakończyć gięcie z przodu i dzięki temu stworzyć formę cylindryczną.

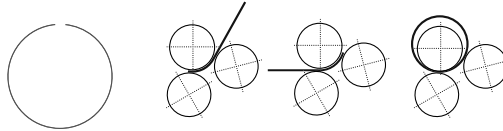

▶ Typ materiału

Przy materiałach nierdzewnych konieczne jest zastosowanie walców w hartowanych i szlifowanych, w przeciwnym razie materiał spadnie z walców.

▶ Najmniejsza uzyskiwana średnica

Zależna jest od średnicy walca i sprężystości blachy.

▶ Walcowanie żelaza okrągłego

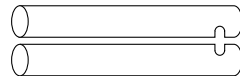

▶ Odczyt cyfrowy dla:

- Walca do zginania (gięcie s tożków po dwóch stronach).
- Walca zaciskowego.

▶ Gięcie stożków

Akcesoria do ukośnego ustawienia walca do gięcia i ślizgacza.

▶ Bombering

Bombering - pojęcie, które oznacza możliwość kompensowania elastyczności walca do gięcia, przy założonej 2-metrowej długości gięcia i osadzeniu walców w odpowiednich stronach.

Bombering

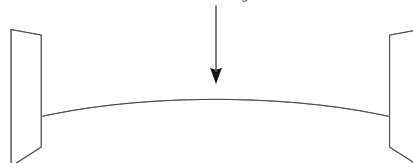

GIĘTARKI WALCOWE

Firma Luna oferuje także wszelkiego rodzaju ręczne i mechaniczne giętarki walcowe. Ich wydajność zależy od długości walca i jego średnicy. Im dłuższy walec, tym większa średnica walca potrzebna jest do osiągnięcia tej samej siły.

Najmniejsza uzyskiwana średnica zależy od średnicy walca i grubości blachy. Cieńsza blacha wykazuje większą sprężystość, a grubsza odgina się mniej.

DODATKOWE AKCESORIA:

- ▶ Walec mechaniczny do gięcia
- ▶ Walec mechaniczny zaciskowy
- ▶ Odczyt cyfrowy
- ▶ Hartowane i szlifowane walce
- ▶ Urządzenie do gięcia stożków
- ▶ Ślizgacz
- ▶ Regulacja częstotliwości



Giętarek walcowe

Z napędem ręcznym



Z podstawą



Luna. Wyposażone w trzy beczkowate walce. Walec górny jest odchylany, aby umożliwić łatwe zdjęcie blachy po wygięciu. Walec dolny ustawiany jest za pomocą pokrętki z prawej strony maszyny. Walec tylny ustawia się za pomocą dźwigni i wymiennego wycinka koła zębatego. Walec ten może być również ustawiany skośnie - dla zwijania stożków. Walce dolny i tylny posiadają cztery różne rowki, służące do wwijania wkładek drutowych.

Maszyny wyposażone są w walce ukształtowane beczkowato, i mogą być dostarczane z podstawą wykonaną z rur stalowych.

Nr art.	4132	(-0102)	-0201	-0300
Luna	MBK-	620 H	1015 H	1212 H
Długość robocza	mm	675	1020	1270
Maks. grub. blachy (400 N/mm ²)	mm	2	1.5	1.25
Średn. walca górnego	mm	60	60	60
Średn. walca tylnego	mm	65	65	65
Masa netto	kg	140	175	215
Akcesoria:				
Podstawa	4132	-0458	-0508	-0607



Luna. Maszyna o prostej i stabilnej konstrukcji. Walce ustawione są symetrycznie i wszystkie w wykonaniu nagniatanym. Walce dolne osadzone są w łożyskach na stałe, natomiast walec górny jest ustawiany za pomocą dwóch śrub, również skośnie - dla zwijania stożków. Jedno z jarm bocznych jest odchylane, umożliwiając zdjęcie gotowego przedmiotu.

Wyposażenie do zwijania stożkowego pasuje do wszystkich rozmiarów. Wyposażenie to może być zamówione tylko wraz z maszyną.

Nr art.	8263	(-0203)	(-0302)	(-0708)	(-0807)	(-1102)	(-1201)	(-1300)
Luna	MBS-	1050 H	1060 H	1240 H	1250 H	1525 H	1535 H	1540 H
Długość robocza	mm	1020	1020	1270	1270	1525	1525	1520
Maks. grub. blachy (400 N/mm ²)	mm	5	6	4	5	2.5	3.5	4
Średn. walca górnego	mm	100	110	100	110	90	100	110
Średn. wałców dolnych	mm	90	100	90	100	80	90	100
Masa netto	kg	410	460	450	510	365	490	560
Nr art.	8263	(-1607)	(-1706)	(-1805)	(-2100)	(-2209)	(-2308)	
Luna	MBS-	1715 H	1725 H	1730 H	2010 H	2015 H	2020 H	
Długość robocza	mm	1770	1770	1770	2020	2020	2020	
Maks. grub. blachy (400 N/mm ²)	mm	1.5	2.5	3	1	1.5	2	
Średn. walca górnego	mm	90	100	110	90	100	110	
Średn. wałców dolnych	mm	80	90	100	80	90	100	
Masa netto	kg	400	530	610	435	570	660	
Wyposażenie dodatkowe								
Wyposażenie do zwijania stożkowego						8263	(-2605)	

Obrabiarki do metalu



Giętarki walcowe

Mechaniczne

Luna. Napęd silnikiem elektrycznym z przekładnią ślimakową. Walce umieszczone asymetrycznie, beczkowate, zapewniają wykonywanie gięć dokładnie powtarzalnych. Walec górny bardzo łatwo odchylany dla zdjęcia gotowej rury. Ustawianie walca tylnego za pomocą dźwigni, walca dolnego za pomocą pokrętki. Walce dolne i tylne wyposażone są w cztery różne rowki umożliwiające zawijanie rur z wkładem drutowym. Ponadto walec tylny może być ustawiany skośnie, do gięcia stożkowego.

Dostarczane w komplecie z silnikiem z wbudowanym hamulcem 230/400 V 3-faz. 50 Hz, przyciskiem awaryjnym, wyłącznikiem bezpieczeństwa z linką, podstawą dolną oraz nożnym przełącznikiem kierunku biegu maszyny zasilanym napięciem 24 V. Prędkość robocza 5.5 m/min. Wyposażenie elektryczne o klasie szczelności obudowy IP 54. Inne długości robocze niż podane w tabeli oferowane są na specjalne zamówienie.

Nr art.	4135	(-0109)	(-0208)	(-0307)
Luna	MBL-	620 M	1015 M	1212 M
Długość robocza	mm	675	1010	1260
Maks. grubość blachy (400 N/mm ²)	mm	2	1.5	1.25
Średn. walców górnego i dolnego	mm	60	60	60
Średn. walca tylnego	mm	65	65	65
Moc silnika	kW	0.5	0.5	0.5
Masa	kg	180	215	255
Akcesoria:				
Sterowanie częstotliwościowe	4135	(-0604)	(-0604)	(-0604)



HM. Mechaniczne giętarki walcowe z asymetrycznie ustawionymi walcami, dzięki czemu praca może być wykonywana ze stałą, niską prędkością, zapewniającą jednocześnie prostotę i dokładność. Walce beczkowate. Zarówno walec dolny jak i gnący są regulowane pokrętką poprzez przekładnię ślimakową. Walec gnący może być ustawiany skośnie, do gięcia stożkowego. Maszyny wyposażone są w silnik 0,75 kW z hamulcem, układ sterowania częstotliwościowego, panel sterujący, linkę awaryjnego wyłączenia umieszczoną wokół maszyny, oraz w pedał sterujący - do włączania biegu w przód lub wstecz, z wyłącznikiem awaryjnym.

Nr art.	21175	(-0105)	(-0204)	(-0303)
HM	Nr	TTE 10/10	TTE 10/15	TTE 12/12
Długość robocza	mm	1020	1020	1020
Grubość blachy	mm	1.0	1.5	1.25
Walec Ø	mm	50/55	60/65	60/65
Wymiary LxBxH	mm	1450x550x980	1450x550x980	1690x550x980
Masa	kg	220	240	280

Giętarek walcowe

Mechaniczne



Suwak



Napęd walca górnego,
wyłącznik awaryjny i
silnik z hamulcem



Wyposażenie do
gięcia stożkowego



Luna. Nowoczesna maszyna o łatwej obsłudze. Walce umieszczone asymetrycznie - wszystkie beczkowate - zapewniają wykonywanie gięć dokładnie powtarzalnych. Napęd walca górnego i dolnego silnikami z przekładnią ślimakową. Walec górny bardzo łatwo odchyla się dla zdjęcia gotowej rury. Wszystkie walce osadzone na łożyskach igłowych. Ustawianie walca dolnego i górnego dokonuje się pokrętkami ręcznymi, poprzez przekładnie ślimakowe. Prędkość robocza 4.5 m/min.

Dostarczana w komplecie z silnikiem z wbudowanym hamulcem 230/400 V 3-faz. - klasa obudowy IP 54, przełącznikiem nożnym kierunku obrotów zasilanym napięciem 24 V, przyciskiem awaryjnym, wyłącznikiem bezpieczeństwa z linką, oraz z podziałką ustawiania walca górnego.

Na zamówienie maszyny mogą mieć wyposażenie specjalne (patrz tabela). Wyposażenie do gięcia stożkowego (wraz z suwakami). Mechaniczne ustawianie walca górnego oraz walca dolnego, panel sterowania przenośny, sterowanie częstotliwościowe z cyfrowym wskaźnikiem ustawiania walca górnego (przy gięciu stożkowym wymagane 2 szt.) oraz cyfrowe wskazanie ustawienia walca dolnego. Walce hartowane i szlifowane, lub powlekane adyprenem oferowane na specjalne zamówienie.

Nr art.	8266	(-0127)	(-0143)	(-0168)	(-0184)	(-0010)	(-0028)	(-0036)	(-0044)	(-0051)	(-0069)	(-0077)
Luna	MBR-1025 M	1220 M	1515 M	2010 M	1030 M	1225 M	1520 M	2015 M	1040 M	1235 M	1530 M	1530 M
Długość robocza	mm 1040	1290	1540	2040	1040	1290	1540	2040	1040	1290	1540	1540
Maks. grubość blachy (400 N/mm ²)	mm 2.5	2	1.5	1	3	2.5	2	1.5	4	3.5	3	3
Średnica walców	mm 80	80	80	80	90	90	90	90	100	100	100	100
Moc silnika	kW 0,75	0,75	0,75	0,75	0,75	0,75	0,75	0,75	1,1	1,1	1,1	1,1
Masa	kg 400	440	480	560	440	490	530	625	665	725	785	785

Nr art.	8266	(-0085)	(-0093)	(-0101)	(-0200)	(-0309)	(-0507)	(-0549)	(-1208)	(-1307)	(-1406)	(-1505)
Luna	MBR-2020 M	2510 M	1050 M	1245 M	1540 M	2025 M	2515 M	1055 M	1250 M	1545 M	2030 M	2030 M
Długość robocza	mm 2040	2540	1040	1290	1540	2040	2540	1040	1290	1540	2040	2040
Maks. grubość blachy (400 N/mm ²)	mm 2	1	5	4.5	4	2.5	1.5	5.5	5	4.5	3	3
Średnica walców	mm 100	100	110	110	110	110	110	120	120	120	120	120
Moc silnika	kW 1,1	1,1	1,1	1,1	1,1	1,1	1,1	1,1	1,1	1,1	1,1	1,1
Masa	kg 905	1025	700	770	840	975	1110	745	825	905	1060	1060

Nr art.	8266	(-1554)	(-1604)	(-1703)	(-1802)	(-1901)	(-1950)	(-2008)	(-2107)	(-2206)	(-2305)	(-2404)
Luna	MBR-2520 M	1060 M	1255 M	1550 M	2035 M	2525 M	1065 M	1260 M	1555 M	2040 M	2530 M	2530 M
Długość robocza	mm 2540	1040	1290	1540	2040	2540	1040	1290	1540	2040	2540	2540
Maks. grubość blachy (400 N/mm ²)	mm 2	6	5.5	5	3.5	2.5	6.5	6	5.5	4	3	3
Średnica walców	mm 120	130	130	130	130	130	140	140	140	140	140	140
Moc silnika	kW 1,1	2,2	2,2	2,2	2,2	2,2	2,2	2,2	2,2	2,2	2,2	2,2
Masa	kg 1225	960	1055	1140	1320	1500	1015	1120	1220	1425	1630	1630

Akcesoria

- Akcesoria do gięcia krawędziowego:
- Ustawienie skośne walca górnego, z suwakiem i pokrętką z licznikiem. (-0606)
- Ustawienie skośne walca dolnego 80-140 mm (-4715)
- Wskaźnik cyfrowy 8266 na oś walca górnego i/lub dolnego (-4723)
- Pokrętło z licznikiem 8266 (-4780)
- Napęd mechaniczny walca górnego, walce 80-90 mm (-0804)
- Napęd mechaniczny walca górnego, walce 100-110/120 mm (-0903)
- Napęd mechaniczny walca górnego, walce 130-140 mm (-3006)
- Napęd mechaniczny walca dolnego, walce 80-90 mm (-3055)
- Napęd mechaniczny walca dolnego, walce 100-140 mm (-4004)
- Stojak podłogowy do przenośnego panelu sterowania (-5001)
- Przenośny panel sterowania walca górnego lub dolnego (-5100)
- Przenośny panel sterowania walca górnego + dolnego (-5209)
- Sterowanie częstotliwościowe, walce 80-90 mm (-4301)
- Sterowanie częstotliwościowe, walce 100-120 mm (-4400)
- Sterowanie częstotliwościowe, walce 130-140 mm (-4509)

8266

(-0606)
(-4715)
(-4723)
(-4780)
(-0804)
(-0903)
(-3006)
(-3055)
(-4004)
(-5001)
(-5100)
(-5209)
(-4301)
(-4400)
(-4509)

Obrabiarki do metalu



Giętarki walcowe Mechaniczne

Luna. Maszyny proste i stabilne. Walce są umieszczone symetrycznie i wszystkie są beczkowate. Walec dolny jest osadzony w łożyskach na stałe, natomiast górny jest ustawiany za pomocą dwóch śrub pociągowych, umożliwiających ustawienie skośne, do zwijania stożkowego. Jeden kabłąk boczny jest odchylany w celu umożliwienia wyjęcia zwiniętego arkusza. Napęd dwóch dolnych dokonywany jest poprzez przekładnię paskową i koła zębate. Prędkość robocza 6 m/min.

Dostarczane w komplecie z silnikiem z wbudowanym hamulcem 230/400 V 3-faz. - klasa szczelności IP 54, nożnym przełącznikiem kierunku biegu maszyny zasilanym napięciem 24 V, oraz przyciskiem awaryjnym i wyłącznikiem bezpieczeństwa z linką.

Wyposażenie do gięcia stożkowego może być zamawiane tylko razem z maszyną.

Nr art.	8264	(-0103)	(-0202)	(-0301)	(-0400)	(-0509)	(-0608)	(-0707)
Luna	MBT-	1035 M	1050 M	1060 M	1070 M	1080 M	1230 M	1240 M
Długość robocza	mm	1020	1020	1020	1020	1020	1270	1270
Maks. grubość blachy (400 N/mm ²)	mm	3,5	5	6	7	8	3	4
Średn. walca górnego	mm	90	100	110	120	130	90	100
Średn. walca dolnego	mm	80	90	100	110	120	80	90
Moc silnika 900 obr/min.	kW	0,75	1,1	1,1	1,5	1,5	0,75	1,1
Masa	kg	310	430	480	670	725	345	470

Nr art.	8264	(-0806)	(-0905)	(-1002)	(-1101)	(-1200)	(-1309)	(-1408)
Luna	MBT-	1250 M	1260 M	1270 M	1525 M	1535 M	1540 M	1550 M
Długość robocza	mm	1270	1270	1270	1525	1525	1525	1525
Maks. grubość blachy (400 N/mm ²)	mm	5	6	7	2,5	3,5	4	5
Średn. walca górnego	mm	110	120	130	90	100	110	120
Średn. walca dolnego	mm	100	110	120	80	90	100	110
Moc silnika 900 obr/min.	kW	1,1	1,5	1,5	0,75	1,1	1,1	1,5
Masa	kg	530	730	795	380	510	580	790

Nr art.	8264	(-1507)	(-1606)	(-1705)	(-1804)	(-1903)	(-2000)	(-2109)
Luna	MBT-	1560 M	1715 M	1725 M	1730 M	1740 M	1750 M	2010 M
Długość robocza	mm	1525	1770	1770	1770	1770	1770	2020
Maks. grubość blachy (400 N/mm ²)	mm	6	1,5	2,5	3	4	5	1
Średn. walca górnego	mm	130	90	100	110	120	130	90
Średn. walca dolnego	mm	120	80	90	100	110	120	80
Moc silnika 900 obr/min.	kW	1,5	0,75	1,1	1,1	1,5	1,5	0,75
Masa	kg	865	415	550	630	850	935	450

Nr art.	8264	(-2208)	(-2307)	(-2406)	(-2505)	(-2604)	(-2703)	(-2802)
Luna	MBT-	2015 M	2020 M	2030 M	2040 M	2510 M	2515 M	2520 M
Długość robocza	mm	2020	2020	2020	2020	2520	2520	2520
Maks. grubość blachy (400 N/mm ²)	mm	1,5	2	3	4	1	1,5	2
Średn. walca górnego	mm	100	110	120	130	110	120	130
Średn. walca dolnego	mm	90	100	110	120	100	110	120
Moc silnika 900 obr/min.	kW	1,1	1,1	1,5	1,5	1,1	1,5	1,5
Masa	kg	590	680	910	1005	780	1030	1145

Opcja	8264	(-2605)
Wyposażenie do gięcia stożkowego		

Wiertarki można podzielić na dwa rodzaje:

Wiertarka przekładniowa – wytrzymuje większe obciążenie i ma pełen moment obrotowy także przy pierwszym biegu.

Wiertarka z napędem pasowym – regulowana częstotliwością lub ręcznie prędkość na kołach pasowych.

WAŻNE PARAMETRY, KTÓRE NALEŻY UWZGLĘDNIĆ PRZY WYBORZE MASZyny:

▶ **Przy wyborze maszyny należy kierować się powierzchnią, na której wykonuje się prace i częstotliwością używania sprzętu.**

▶ **Napęd**

- Ręczny.
- Automatayczny (elektryczny bądź mechaniczny)

▶ **Przetącznik**

Ręczny, automatayczny, elektryczny – w zależności od potrzeby.

▶ **Ważne wymiary:**

A – odległość między końcówką wrzeciona a płaszczyzną stołu

B – odległość między końcówką wrzeciona a podstawą

C – odległość między środkiem wrzeciona kolumną

D – długość suwu wrzeciona

E – stożek wrzeciona

▶ **Gwintowanie końcówki wrzeciona**

Jeśli istnieje potrzeba zamknięcia urządzenia przy mniejszych pracach.

▶ **Wielkość stożka wrzeciona**

Jest zależna od wydajności maszyny i rozmiaru wiertarki, najczęściej stosuje się stożek Morse'a.

▶ **Wielkość uchwytów wiertarki**

Wielkość uchwytu zależy od rodzaju zastosowanej wiertarki z cylindryczną rękojęcią. Jeśli używa się wiertarki ze stożkową rękojęcią, montowane są bezpośrednio na stożku maszyny lub przez tuleję redukcyjną.

▶ **Przetączniki nożne**

- Przetącznik.

▶ **Stoły obrotowe**

Zastosowanie ich pozwala na optymalne pozycjonowanie obrabianego materiału.

▶ **Podstawa wiertarki**

Materiał do obróbki może zostać przymocowany bezpośrednio w podstawie maszyny, np. przy wysokich materiałach do obróbki.

▶ **Zaopatrzenie w chłodziwa**

Zaopatrzenie przy wierceniu w różnego typu chłodziwa i smary, a także usuwanie wiór.

▶ **Wydajność**

Jak duże otwory należy wywiercić i czy należy zwiększyć wydajność przy twardszych materiałach.

▶ **Oświetlenie maszyny**

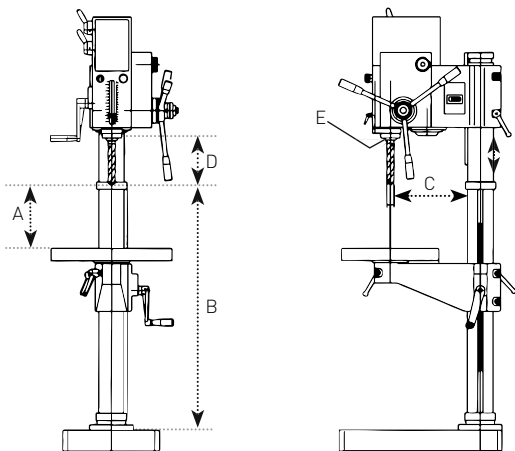

Uchwyty wiertarskie i do gwintowania

DODATKOWE AKCESORIA:

- ▶ Zaopatrzenie w chłodziwa
- ▶ Autoamatayczne przetączniki
- ▶ Wyłącznik nożny
- ▶ Wyłącznik nożny start/stop
- ▶ Oświetlenie maszyny

WIERTARKI

Nasza bogata oferta składa się ze sprzętu prostego i bardziej skomplikowanego.



Stół współrzędnościowy



Zestawy do mocowania



Imadło maszynowe

Wiertarki stołowe i kolumnowe



14798-0106



14798-0304



14798-0403

Ferax. Obsługiwane ręcznie wiertarki stołowe i kolumnowe z napędem pasowym. Do warsztatów i lejszego przemysłu. Pasowa przekładnia zmiany prędkości, 3-ramienna dźwignia posuwu pionowego wrzeciona. Regulacja wysokości stołu wzdłuż listwy zębatej, przechył blatu w zakresie 45°-0°-45° z wykorzystaniem podziałki kątowej, ponadto możliwość odchylania stołu na boki. Wrzeciono łożyskowane kulkowo. Nastawianie głębokości wiercenia z wykorzystaniem podziałki. Krzyż laserowy do dokładnego wyznaczania punktu wiercenia. Osłona ochronna wiertła z mikrowyłącznikiem, o regulowanej wysokości usytuowania.

Dostarczane w komplecie z 16 mm uchwytem wiertarskim, trzpieniem do uchwytu wiertarskiego, klinem do wybijania wiertła i kluczami trzpieniowymi sześciokątnymi, silnikiem o stałej prędkości i klasie szczelności IP 44, 3-żyłowym kablem zasilającym oraz wyłącznikiem zwalnianym przy zaniku napięcia.

Nr art.	14798	-0106	-0205	-0304	-0403	-0502
Ferax	Nr	16 DB	16 DF	20 DB	20 DF	25 DF3
Model		Stołowa	Kolumnowa	Stołowa	Kolumnowa	Kolumnowa
Wersja		Ręczna	Ręczna	Ręczna	Ręczna	Ręczna
Wiercenie w stali, śr. otw. do.....	mm	16	16	20	20	25
Stożek wrzeciona	MK	2	2	2	2	3
Skok wrzeciona	mm	80	80	80	80	120
Prędkość obr. wrzeciona	szt.	12	12	12	12	12
Prędkość obr. wrzeciona	obr/min	180-2740	180-2740	180-2740	180-2740	110-2880
Średn. kolumny	mm	70	70	70	70	95
Odległość						
oś wrzeciona-kolumna	mm	170	170	195	195	255
Maks. odległość						
koniec wrzec.-stół	mm	465	770	340	735	625
Min. odległość						
koniec wrzec.-stół	mm	103	103	101	101	170
Wymiary stołu	mm	300	300	305x305	305x305	475x425
Szer. rowków T	mm	15	15	15	15	15
Rozstaw rowków T (oś-oś)	mm	-	-	140	140	100
Maks. odległość						
koniec wrzec.-plyta podst.	mm	710	1260	635	1235	1200
Obrobiona płaszcz. podstawy.....	mm	200x200	200x200	200x200	200x200	410x330
Szer. rowków T	mm	15	15	15	15	16
Rozstaw rowków T (oś-oś)	mm	130	130	130	130	245
Napięcie zasil.	V	230 1-faz.	230 1-faz.	230 1-faz.	230 1-faz.	230/400 3-faz.
		50 Hz	50 Hz	50 Hz	50 Hz	50 Hz
Moc silnika	kW	0,55	0,55	0,55	0,55	1,1
Wysokość	mm	1065	1610	1065	1635	1680
Masa	kg	55	60	79	85	144

Wiertarki stołowe i kolumnowe



20652-0207

Luna. Wiertarki z płynną regulacją prędkości obrotowej i wyświetlaczem pokazującym aktualne obroty. Stół przechyłany w zakresie 45°. Przeznaczone dla rzemieślników i do mniejszych warsztatów przemysłowych. Dostarczane z uchwytem szybkoocucującym, osłoną uchwyty i wyłącznikiem bezpieczeństwa zwalniającym przy zaniku zasilania.

Nr art.....	20652	-0108	-0207
Luna	Nr	MD20BV	MD20FV
Model		Stołowa	Kolumnowa
Wersja		Ręczna	Ręczna
Wiercenie w stali, śr. otw. do	mm	20	20
Stożek wrzeciona	MK	3	3
Skok wrzeciona	mm	85	85
Obroty wrzeciona (reg. płynna)	obr/min	290-1900	290-1900
Średn. kolumny	mm	80	80
Odległość oś wrzeciona-kolumna	mm	190	190
Maks. odl. koniec wrzeciona-stół	mm	450	680
Min. odl. koniec wrzeciona-stół	mm	80	80
Wymiary stołu	mm	350x250	350x250
Szer. rowków T	mm	12	12
Maks. odl. koniec wrzec.-płyta podstawy	mm	630	1220
Płaszczyzna rob. podstawy, obrobiona	mm	550x350	550x350
Rozstaw rowków T (oś-oś)	mm	15	65
Napięcie zasil.	V	230 1-faz. 50 Hz	230 1-faz. 50 Hz
Moc silnika	kW	2.25	2.25
Wysokość	mm	1060	1650
Prąd znamionowy	A	17	17
Masa	kg	96	105

Wiertarki stołowe i kolumnowe



Luna.

- Konserwacja uproszczona do minimum dzięki smarowanej skrzynce przekładniowej ośmiostopniowej.
- Właściwe ustawienie wysokości stołu i głowicy, zgodnie z zasadami ergonomii, poprzez listwy zębate.
- Nadaje się do rzemiosła, warsztatów mechanicznych i szkół.

[0169]Wiertarka stołowa i podłogowa, na mocnej kolumnie stalowej. Głowica wiertarki i ramię stołu mogą być przekręcane w zakresie 360°, oraz przesuwane w górę i w dół wzdłuż listwy zębatej. Napęd podawany jest poprzez przekładnię zębatą z kołami o skośnych zębach wykonanych ze stali i materiału fibrowego, zapewniających cichy bieg i wymagających minimum serwisu. Szybkie i łatwe nastawianie jednej z 8 prędkości roboczych w skrzynce przekładniowej. Maszyna posiada wyłącznik nadmiarowy, zwalniany przy zaniku napięcia i wyłącznik awaryjny - o klasie szczelności IP 41, prostokątny stół z rowkami teowymi i dookólnym rowkiem olejowym, oraz osłonę wiertła z mikrowyłącznikiem.

MD 30 jest wyposażona w cyfrowy miernik głębokości wiercenia.

MD 40 jest wyposażona standardowo w mechaniczną, smarowaną olejem skrzynkę przekładniową posuwu roboczego i ruchu nawrotnego, wybijał narzędzia oraz elektryczną osłonę wiertła.

MD 30 dostarczana jest z uchwytem szybkocmocującym 3-16 mm oraz z trzpieniem MK3, wybijałkami narzędzia, cyfrowym miernikiem głębokości wiercenia, tulejami redukcyjnymi MK3-MK2 i MK3-MK1.

MD 40 dostarczana z uchwytem szybkocmocującym 1-16 mm oraz z trzpieniem MK4, tulejami redukcyjnymi MK4-MK3 i MK 4- MK2.

Pasujące uchwyty wiertarskie patrz 20082 B16 str. 37.

Pasujące trzpienie do uchwytów wiertarskich patrz 20506- str. 38.

Pasujące uchwyty gwintownicze patrz 20559- str. 43.



20714-0203

Wiertarka standardowa	20714	-0104	-0203	-0302
Luna	Nr	MD30B	MD30F	MD40F
Model		Stołowa	Kolumnowa	Kolumnowa
Wersja		Ręczna	Ręczna	Posuw mech.
Wiercenie w stali, śr. otw. do	mm	25	25	35
Gwintowanie, rozmiar do (maks. 4 gwinty/min)	M	16	16	18
Stożek wrzeciona	MK	3	3	4
Skok wrzeciona	mm	130	130	150
Liczba prędkości obr. wrzeciona		8	8	8
Zakres prędkości obr. wrzeciona 50Hz	obr/min	105-2900	105-2900	75-3010
Zakres prędkości obr. wrzeciona 60Hz	obr/min	126-3480	126-3480	126-3480
Średnica kolumny	mm	100	100	127
Odstęp oś wrzec.-kolumna	mm	255	255	320
Maks./min. odległość koniec wrzeciona-stół	mm	-	915/0	820/140
Koniec wrzeciona- płyta podstawy	mm	584/80	584/80	1150/980
Wymiary stołu	mm	-	500x350	500x350
Czop stołu Ø	mm	-	60	60
Szer. rowków T	mm	14	14	14
Rozstaw rowków T (oś-oś)	mm	140	140	180
Poziom hałasu	dB (A)	76	76	76
Napięcie zasil.	V	400 +/-10% 3-faz.	400 +/-10% 3-faz.	400 +/-10% 3-faz.
		50-60 Hz	50-60 Hz	50-60 Hz
Płaszczyzna robocza podstawy, obrobiona	mm	14	-	-
Moc silnika	kW	0,65/0,9	0,65/0,9	1,4/2,0
Prąd znamionowy	A	1,8/2,3	1,8/2,3	3,7/4,3
Masa	kg	130	170	300

Obrabiarki do metalu

Wiertarki stołowe i kolumnowe



7978-0201



0878-0207

Arboga. Łatwe w obsłudze wiertarki pionowe, zamontowane na mocnej kolumnie stalowej. Głowica wiertarki i ramię stołu mogą być przekręcane w zakresie 360°, oraz przesuwane w górę i w dół wzdłuż listwy zębatej. Napęd podawany jest poprzez przekładnię zębatą z kołami o skośnych zębach wykonanych ze stali i materiału fibrowego, zapewniających cichy bieg i wymagających minimum serwisu. Szybkie i łatwe ustawianie jednej z 8 prędkości roboczych w skrzyni przekładniowej.

Dostarczane w komplecie z wyłącznikiem nadmiarowym, zwalnianym przy zaniku napięcia i wyłącznikiem awaryjnym - o klasie szczelności IP 41, z wbudowanym klinem dla ułatwienia wymiany narzędzia, prostokątnym stołem z rowkami teowymi i rowkiem dookólnym, oraz z osłoną wiertła z mikrowyłącznikiem.

Wszystkie prędkości dotyczą częstotliwości sieci zasilającej 50 Hz.

Seria A 3008 z ręcznym przełącznikiem kierunku obrotów i obrobioną płytą podstawy. **A 2608 T** przeznaczona do pracy w pomieszczeniach wymagających wyższej klasy ochrony, np. w pomieszczeniach obróbki drewna. **A 2608 M** i **A 3008 M** są wyposażone w przekładnię posuwu mechanicznego z ochroną przeciążeniową, działającą przy zbyt silnym nacisku wiertła.

***Wyposażenie, które jest zamontowane fabrycznie przed dostawą.**

****Wyposażenie standardowe.**

Wiertarka standardowa		7978-0201	7978-0300	7978-0409	0878-0207	0878-0306
Arboga	Nr	A 2608	A 2608 T	A 2608 M	A 3008	A 3008 M
Model		Kolumnowa	Kolumnowa	Kolumnowa	Kolumnowa	Kolumnowa
Wersja		Ręczna	Ręczna	Posuw mech.	Ręczna	Posuw mech.
Wiercenie w stali, śr. otw. do	mm	25	25	25	30	30
Gwintowanie, rozm. do	M	16	16	16	16	16
(maks. 4 gwinty/min)						
Stożek wrzeciona	MK	3	3	3	3	3
Skok wrzeciona	mm	135	135	135	150	150
Ilość prędkości obr. wrzeciona		8	8	8	8	8
Prędkości obr. wrzeciona 50 Hz	obr/min	105-2900	105-2900	105-2900	75-3010	75-3010
Prędkości obr. wrzeciona 60 Hz	obr/min	126-3480	105-2900	105-2900	75-3010	75-3010
Ilość wartości posuwu wrzeciona		-	-	3	4	4
Wartości posuwu wrzeciona	mm/obr.	-	-	0, 10-0, 15-0, 30	-	0,10-0,15-0,2
Średn. kolumny	mm	100	100	100	105	105
Odstęp	mm	255	255	255	320	320
oś wrzec.-kolumna						
Maks./min. odl.	mm	915/0	915/0	915/0	890/130	890/130
koniec wrzeciona-stół						
Wymiary stołu	mm	500 x 400	500 x 400	500 x 400	500 x 400	500 x 400
Czop stołu Średnica	mm	60	60	60	60	60
Szer. rowków T	mm	14	14	14	14	14
Rozstaw rowków T (oś-oś)	mm	140	140	140	180	180
Maks./min. odl. koniec wrzeciona-podstawa	mm	-	-	-	1235/1015	1235/1015
Płaszczyzna rob. podstawy, obrobiona	mm	-	-	-	400 x 420	400 x 420
Szer. rowków T	mm	-	-	-	14	14
Rozstaw rowków T (oś-oś)	mm	-	-	-	210	210
Poziom hałasu	dB (A)	76	76	76	76	76
Napięcie zasil.	V	400 +/-10% 3-faz.	400 +/-10% 3-faz.	400 +/-10% 3-faz.	400 +/-10% 3-faz.	400 +/-10% 3-faz.
Moc silnika	kW	50-60 Hz	50-60 Hz	50-60 Hz	50-60 Hz	50-60 Hz
Prąd znamionowy	A	0,65/0,9	0,75/0,95	0,65/0,9	0,9/1,2	0,9/1,2
Masa	kg	1,8/2,3	2,5/3,2	1,8/2,3	2,5/2,9	2,5/2,9
		180	180	180	235	260
Obrobiarka z dodatkowym wyposażeniem zamontowanym fabrycznie*		(7978-0250)	(7978-0359)	(7978-0458)	(0878-0256)	(0878-0355)
Akcesoria:						
Gwintowana końcówka wrzeciona*		(7978-1209)	(7978-1209)	(7978-1209)	(0878-1106)	(0878-1106)
Tuleja wrzeciona do głowicy wielowrzecionowej*		(7978-1308)	(7978-1308)	(7978-1308)	(0878-1205)	(0878-1254)
Armatura do płynu chłodz.	7978	-1407	-1407	-1407	-1407	-1407
Automatyczna zmiana kier. obrotów*		(7978-1506)	(7978-1506)	(7978-1506)	(0878-1304)	(0878-1304)
Nożny przełącznik kier. obrotów*		(7978-1605)	(7978-1605)	(7978-1605)	(0878-1403)	(0878-1403)
Nożny wyłącznik start-stop*		(7978-1704)	(7978-1704)	(7978-1704)	(0878-1502)	(0878-1502)
Oświetlenie robocze, led	7978	-2124	-2124	-2124	-2124	-2124
Ostona wiertła**	7978	-2001	-2001	-2001	-2001	-2001
Ręczny przełącznik kier. obrotów*	7978	(-2100)	(-2100)	(-2100)	-	-

Wiertarki stołowe



7978-0102

Arboga. Łatwe w obsłudze wiertarki stołowe, zamontowane na mocnej kolumnie stalowej. Głowica wiertarki i ramię stołu mogą być przekręcane w zakresie 360°, oraz przesuwane w górę i w dół wzdłuż listwy zębatej. Napęd podawany jest poprzez przekładnię zębatą z kołami o skośnych zębach wykonanych ze stali i materiału fibrowego, zapewniających cichy bieg i wymagających minimum serwisu. Szybkie i łatwe ustawianie jednej z 8 prędkości roboczych w skrzyni przekładniowej. Dostarczane w komplecie z wyłącznikiem nadmiarowym, zwalnianym przy zaniku napięcia i wyłącznikiem awaryjnym - klasa szczelności IP 41, także z wbudowanym klinem dla ułatwienia wymiany narzędzia, prostokątnym stołem z rowkami teowymi i dookólnym rowkiem olejowym, oraz z osłoną wiertła z mikrowyłącznikiem.

Wszystkie prędkości dotyczą częstotliwości sieci zasilającej 50 Hz.

A 2608 B i A 3008 B wiertarki stołowe, z obrobioną płytą podstawy z rowkami teowymi i dookólnym rowkiem olejowym. ***Wyposażenie, które jest zamontowane u producenta przed dostawą.**

**** Wyposażenie standardowe.**

Wiertarka standardowa		7978-0102	(0878-0108)
Arboga	Nr	A 2608 B	A 3008 B
Model		Stołowa	Stołowa
Wersja		Ręczna	Ręczna
Wiercenie w stali, śr. otw. do	mm	25	30
Gwintowanie, rozmiar do (maks. 4 gwinty/min)	M	16	16
Stożek wrzeciona	MK	3	3
Skok wrzeciona	mm	135	150
Ilość prędkości obr. wrzeciona		8	8
Prędkości obr. wrzeciona 50Hz	obr/min	105-2900	75-3010
Prędkości obr. wrzeciona 60Hz	obr/min	126-3480	75-3010
Ilość wartości posuwu wrzeciona		-	-
Wartości posuwu wrzeciona	mm/obr.	-	-
Średn. kolumny	mm	100	105
Odstęp oś wrzec.-kolumna	mm	255	320
Maks./min. odległość koniec wrzeciona-stół	mm	-	-
Wymiary stołu	mm	-	-
Czop stołu	mm	-	-
Szer. rowków T	mm	14	-
Rozstaw rowków T (oś-oś)	mm	140	-
Maks./min. odl. koniec wrzeciona-podstawa	mm	584/80	585/265
Płaszczyzna rob. podstawy, obrobiona	mm	340x400	400 x 420
Szer. rowków T	mm	14	14
Rozstaw rowków T (oś-oś)	mm	130	210
Poziom hałasu	dB (A)	76	76
Napięcie zasil.	V	400 +/-10% 3-faz.	400 +/-10% 3-faz.
Moc silnika	kW	50-60 Hz	50-60 Hz
Prąd znamionowy	A	0,65/0,9	0,9/1,2
Masa	kg	1,8/2,3	2,5/2,9
		130	175
Obrabiarka z dodatkowym wyposażeniem zamontowanym fabrycznie*		(7978-0151)	(0878-0157)
Akcesoria:			
Gwintowana końcówka wrzeciona*		(7978-1209)	(0878-1106)
Tuleja wrzeciona do głowicy wielowrzecionowej*		(7978-1308)	(0878-1205)
Armatura do płynu chłodz.	7978	-1407	-1407
Automatyczna zmiana kier. obrotów*		(7978-1506)	(0878-1304)
Nożny przełącznik kier. obrotów*		(7978-1605)	(0878-1403)
Nożny wyłącznik start-stop*		(7978-1704)	(0878-1502)
Oświetlenie robocze, led	7978	-2124	-2124
Osłona wiertła**	7978	-2001	-2001
Ręczny przełącznik kier. obrotów*	7978	(-2100)	-

Obrabiarki do metalu

Wiertarki kolumnowe



9824-0104

Arboga. Łatwe w obsłudze wiertarki kolumnowe, zamontowane na mocnej kolumnie stalowej. Ramię stołu może być przekręcane w zakresie 360°, oraz przesuwane w górę i w dół wzdłuż listwy zębatej. Napęd podawany jest poprzez przekładnię zębatą z kołami o skośnych zębach wykonanych ze stali i materiału fibrowego, zapewniających cichy bieg i potrzebujących minimum serwisu. Szybkie i łatwe ustawianie jednej z 8 prędkości roboczych w skrzyni przekładniowej.

Dostarczane w komplecie z wyłącznikiem nadmiarowym zwalnianym przy zaniku napięcia i wyłącznikiem awaryjnym - o klasie szczelności IP 41, z wbudowanym klinem dla ułatwienia wymiany narzędzia, prostokątnym stołem z rowkami teowymi i dookólnym rowkiem olejowym, oraz z osłoną wiertła z mikrowyłącznikiem.

A 4008 wiertarki ze stałą głowicą i stołem nie przekręcany. Dostępne w wersjach z obrotami wyższymi lub niższymi.

A 4008 M posiada przekładnię posuwu mechanicznego, wyposażoną w urządzenie przeciążeniowe odłączające napęd przy zbyt dużym nacisku wiertła.

A 4008 ELM wyposażona w sprzęgło elektromagnetyczne sterowane przyciskiem zamontowanym w dźwigni posuwu ręcznego. Urządzenie przeciążeniowe odłącza napęd przy zbyt dużym nacisku wiertła. Standardowo wyposażona w urządzenie automatycznie przełączające kierunek obrotów przy gwintowaniu.

***Wyposażenie, które jest zamontowane u producenta przed dostawą.**

Wiertarka standardowa	9824	(-0104)	(-0203)	(-0302)
Arboga	Nr	A 4008	A 4008 M	A 4008 ELM
Model		Kolumnowa	Kolumnowa	Kolumnowa
Wersja		Ręczna	Z posuwem	Z posuwem
Wiercenie w stali, śr. otw. do	mm	40	40	40
Gwintowanie, rozmiar do (maks. 4 gwinty/min)	M	24	24	24
Stożek wrzeciona	MK	4	4	4
Skok wrzeciona	mm	190	190	190
Liczba prędkości obr. wrzeciona		8	8	8
Prędkości obr. wrzeciona	obr/min	90-135-200-300-440-670-980-1500	90-135-200-300-440-670-980-1500	90-135-200-300-440-670-980-1500
Liczba posuwów wrzeciona		-	4	4
Wartości posuwów wrzeciona	mm/obr.	-	0,10-0,16-0,24-0,33	0,10-0,16-0,23-0,33
Średn. kolumny	mm	140	140	140
Odstęp osł wrzec.-kolumna	mm	330	330	330
Maks./min. odległość koniec wrzeciona-stół	mm	830/215	830/215	830/215
Wymiary stołu	mm	500x400	500x400	500x400
Szer. rowków T	mm	14	14	14
Rozstaw rowków T (osł-osł)	mm	180	180	180
Maks. odl. koniec wrzeciona-podstawa	mm	1210	1210	1210
Płaszczyzna rob. podstawy, obrobiona	mm	500x485	500x485	500x485
Szer. rowków T	mm	14	14	14
Rozstaw rowków T (osł-osł)	mm	210	210	210
Poziom hałasu	dB (A)	76	76	76
Napięcie zasil.	V	230/400 3-faz. 50 Hz	230/400 3-faz. 50 Hz	230/400 3-faz. 50 Hz
Moc silnika	kW	2,2	2,2	2,2
Prąd znamionowy	A	9,3/5,3	9,3/5,3	9,3/5,3
Masa	kg	300	310	310
Obrobiarka z dodatkowym wyposażeniem zamontowanym fabrycznie*	9824	(-0153)	-	-
Akcesoria:				
Końcówka wrzeciona gwintowana z nakrętką mocuj.*	9824	(-1102)	(-1102)	(-1102)
Tuleja wrzeciona z podwójn. sprężynami do głowicy wielowrzecionowej*	9824	(-1201)	(-1201)	(-1201)
Armatura płynu chłodz., kompl.	7978	-1407	-1407	-1407
Automatyczna zmiana kier. obrotów*	9824	(-1300)	(-1300)	(-1300)
Wyłącznik nożny Start/Stop*	9824	(-1409)	(-1409)	(-1409)
Oświetlenie robocze, halogen	7978	(-1803)	(-1803)	(-1803)
Napięcie	V	230/24	230/24	230/24
Dźwignia 3-ramienna do opuszczania narzędzia	9824	(-1508)	(-1508)	(-1508)
Urządzenie do obracania stołu 500x400 mm	9824	(-1607)	(-1607)	(-1607)
Płyta pośrednia do stołu współrzędnościowego	9824	(-1706)	(-1706)	(-1706)

Wiertarki kolumnowe



2486-0207

Arboga. Łatwe w obsłudze wiertarki kolumnowe, zamontowane na mocnej kolumnie stalowej. Głowica wiertarki i ramię stołu mogą być przekręcane w zakresie 360°, oraz przesuwane w górę i w dół wzdłuż listwy zębatej. Napęd podawany jest poprzez przekładnię zębatą z kołami o skośnych zębach wykonanych ze stali i materiału fibrowego, zapewniających cichy bieg i wymagających minimum serwisu. Szybkie i łatwe ustawianie jednej z 8 prędkości roboczych w skrzyni przekładniowej.

Dostarczane w komplecie z wyłącznikiem nadmiarowym zwalnianym przy zaniku napięcia i wyłącznikiem awaryjnym, w klasie ochronnej obudowy IP 41, z wbudowanym klinem dla ułatwienia wymiany narzędzia, prostokątnym stołem z rowkami teowymi i dookólnym rowkiem olejowym, oraz z osłoną wiertła z mikrowyłącznikiem.

A 3808 M posiada skrzynkę przekładniową posuwu, wyposażoną w urządzenie przeciążeniowe odłączające napęd przy zbyt dużym nacisku wiertła.

A 3808 ELM wyposażona w sprzęgło elektromagnetyczne sterowane przyciskiem zamontowanym w dźwigni posuwu ręcznego. Urządzenie przeciążeniowe odłącza napęd przy zbyt dużym nacisku wiertła. Standardowo wyposażona w urządzenie automatycznie przełączające kierunek obrotów przy gwintowaniu.

*Wyposażenie, które jest zamontowane u producenta przed dostawą.

Wiertarka standardowa.....	2486	(-0108)	(-0207)
Arboga.....	Nr	A 3808 M	A 3808 ELM
Model		Kolumnowa	Kolumnowa
Wersja		Z posuwem	Z posuwem
Wiercenie w stali, śr. otw. do.....	mm	35	35
Gwintowanie, rozmiar do (maks. 4 gwinty/min).....	M	16	16
Stożek wrzeciona	MK	4	4
Skok wrzeciona	mm	150	150
Prędkość obr. wrzeciona	szt.	8	8
Prędkość obr. wrzeciona	obr/min	75-160-265- 440-535-890- 1490-3010	75-160-265- 440-535-890- 1490-3010
Liczba posuwów wrzeciona		4	4
Wartości posuwów wrzeciona	mm/obr.	0,10-0,15-0,22-0,30	0,10-0,15-0,22-0,30
Sredn. kolumny	mm	127	127
Odstęp oś wrzec.-kolumna	mm	320	320
Maks./min. odległość koniec wrzeciona-stół	mm	920/0	920/0
Wymiary stołu	mm	500x400	500x400
Czop stołu Średnica	mm	60	60
Szer. rowków T	mm	14	14
Rozstaw rowków T (oś-oś)	mm	180	180
Maks./min. odl. koniec wrzeciona-podstawa	mm	1250/1080	1250/1080
Płaszczyzna robocza podstawy, obrobiona	mm	400x420	400x420
Szer. rowków T	mm	14	14
Rozstaw rowków T (oś-oś)	mm	210	210
Poziom hałas	dB (A)	76	76
Napięcie zasil.	V	400 3-faz. 50 Hz	400 3-faz. 50 Hz
Moc silnika	kW	1,4/2,0	1,4/2,0
Prąd znamionowy	A	3,4/4,3	3,4/4,3
Masa	kg	290	290
Obrabiarka z dodatkowym wyposażeniem zamontowanym fabrycznie*	2486	(-0157)	(-0256)
Akcesoria:			
Końcówka wrzeciona gwintowana z nakrętką mocującą*	2486	(-1106)	(-1106)
Tuleja wrzeciona z podwójn. sprężynami do głowicy wielowrzecionowej*	2486	(-1205)	(-1205)
Armatura płynu chłodz., kompl.	7978	-1407	-1407
Automatyczna zmiana kier. obrotów*	2486	(-1304)	(-1304)
Zmiana kier. obrotów nogą*	2486	(-1403)	(-1403)
Wyłącznik nożny Start/Stop*	2486	(-1502)	(-1502)
Oświetlenie robocze, led	7978	-2124	-2124

Obrabiarki do metalu

Wiertarki magnetyczne



Luna. Wiertarki magnetyczne z głowicą ruchomą (górną-dół), do wykonywania otworów w stali konstrukcyjnej przy użyciu wiertła koronowych lub krętych. Wyposażona w 200 ml pojemnik płynu chłodząco-smarującego, podawanego automatycznie w czasie pracy na wiertło. Czujnik magnetyczny zapobiega włączeniu wiertarki w przypadku podłoża o zbyt małej grubości lub niemagnetycznego.

Maszyna dostarczana jest z ruchomą osłoną bezpieczeństwa i łańcuchem zabezpieczającym.

Nr art.	20433	-0104	-0203
Luna	Nr	MMD 35	MMD 50
Wersja		Ręczna	Ręczna
Stożek wrzeczona	Weldon	19,05	19,05
Skok wrzeczona	mm	109	109
Prędkość obr. wrzeczona, bez obciąż.	obr/min	450	300/450
Wysokość min./maks.	mm	421/548	445/560
Końcówka wrzeczona w poł. górnym	mm	103/231	88/210
Wymiary podstawy magnetycznej	mm	164x80x48	164x80x48
Siła przyciągania elektromagnesu	kN	15	15
Maks. grubość materiału	mm	50	50
Maks. średnica wiertła	mm	35	50
Napięcie zasil.	V	230	230
Moc silnika	kW	1.1	1.2
Prąd znamionowy	A	4.8	5.2
W x D x S.	mm	308x280x100	342x280x115
Masa	kg	11.9	12.4
Akcesoria:			
Adapter do uchwyty wiertarskiego	20433	-2001	-2001
Weldon 19 mm	gwint	½"x20	½"x20



JAK UMOCOWAĆ MATERIAŁ DO CIĘCIA:

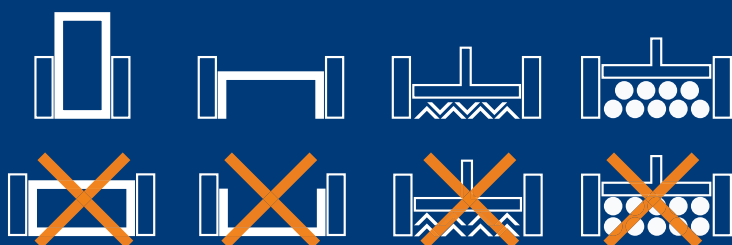

DODATKOWE AKCESORIA:

- ▶ Układ chłodzenia
- ▶ Ostrza pily tnącej
- ▶ Olej
- ▶ Maskingskor.
- ▶ Tarcze tnące.



PRZECINARKI

Oferta firmy Luna obejmuje przecinarki tarczowe, pionowe i poziome pily taśmowe i tradycyjne pily do cięcia metalu „na zimno”. Mamy bogaty wybór maszyn – od standardowych profesjonalnych maszyn po urządzenia klasy premium.

Przecinarka tarczowa – Tradycyjny sposób przecinania. Daje dobrą precyzję, ale dłuższy czas cięcia. Najbardziej polecana do cięcia detali przed obróbką maszynową.

Pila taśmowa do cięcia metalu „na zimno” – Daje szybsze przecinanie i większą elastyczność, co oznacza, że maszyna może ciąć większe materiały w stosunku do przecinarek tarczowych. Pila taśmo wa ma mniejszą siłę nacisku, co jest korzystne przy używaniu maszyny przez większą ilość użytkowników.

WAŻNE PARAMETRY, KTÓRE NALEŻY UWZGLĘDNIĆ PRZY WYBORZE MASZINY:

- ▶ **Wybór ostrzy pily taśmowej**
Podstawowa zasada – przynajmniej trzy zęby w materiale.
- ▶ **Maszyna ręczna**
Napęd realizowany siłą rąk.
- ▶ **Maszyna półręczna**
Posiada hydrauliczny cylinder z zaworem do opuszczania ramienia. Operator kontroluje prędkość zasilania maszyny, uwzględniając rodzaj materiału i jego średnicę.
- ▶ **Maszyna półautomatyczna**
Maszyna przecina i blokuje obrabiany materiał pneumatycznie lub hydraulicznie. Operator kontroluje prędkość zasilania maszyny, uwzględniając rodzaj materiału i jego średnicę.
- ▶ **Maszyna automatyczna**
Automatycznie regulowane posuw, blokada, cięcie i zasilanie. Operator kontroluje prędkość zasilania maszyny, uwzględniając rodzaj materiału i jego średnicę.
- ▶ **Ustawienie kąta**
Jakie kąty jest w stanie ciąć maszyna i jak należy ustawić kąt.
- ▶ **Prędkość obrotowa**
Dostosowuje się do rodzaju obrabianego materiału. Podaje się ją w m/min. Maszyny mają jedną lub dwie prędkości obrotowe lub zmienną prędkość obrotową, w celu zapewnienia maksymalnej elastyczności.

Przecinarki ramowe



Luna. Piła mechaniczna ramowa. Ruch pionowy ramy prowadzony przez dwie szlifowane płyty boczne. Elementy sterujące piły umieszczone z boku, przycisk zatrzymywania działa automatycznie po skończeniu piłowania. Szybkie podnoszenie ramy piły do żądanej wysokości. Pompa chłodziwa startuje automatycznie. Nacisk brzeszczotu hydrauliczny, nastawiany płynnie. Skos cięcia do 45° ustawiany w imadle. Klasa szczelności obudowy IP 54. Dostarczany z brzeszczotem maszynowym.

Nr art.	20653	(-0107)
Luna	Nr	MH 280
Wersja		Półautomat.
Rozmiar brzeszczotu	mm	450x32x1.6x O8.3
Tnie przekrój okrągły do	mm	280
Tnie przekrój kwadrat. do	mm	250x250
Tnie przekrój prostok. do	mm	280x250
Skos cięcia maks. 45°	mm	130
Imadło		Ręczne
Liczba skoków	na min	80-100-120
Napięcie zasil.	V	400 3-faz 50 Hz
Moc silnika	kW	1.5
Pompa płynu chłodzącego	kW	0.12
Masa	kg	520
Wymiary	mm	1470x850x1100

Przecinarki taśmowe



Ferax. Ręcznie sterowana przecinarka do metalu o prędkości regulowanej potencjometrem. Kabłąk łatwo nastawiany do cięcia ukośnego, z blokadą mechaniczną. Imadło ręczne. Piła taśmowa prowadzona na łożyskach tocznych. Przecinarka dostarczana z ogranicznikiem długości materiału.

Nr art.	16529	(-0107)
Ferax	Nr	85-BS
Wersja		Ręczna
Rozmiar taśmy	mm	1325x13x0.65
Przecina materiał walcowy o średn. do, 90°	mm	85
Przecina materiał prostok. o wym. do, 90°	mm	85x105
Przecina materiał walcowy o średn. do, 45°	mm	70
Przecina materiał prostok. o wym. do, 45°	mm	65x75
Imadło		Ręczne
Prędkość taśmy	m/min	65
Napięcie zasil.	V	230 1-faz., 50-60 Hz
Moc silnika	W	1000
Masa	kg	17.5



Przecinarki taśmowe



20097-0101



20097-0309



20097-0404

Luna. Przecinarki taśmowe w wersji ręcznej i półautomatycznej. Wyposażone w nastawiany ogranicznik długości. Maszyna półautomatyczna działa w ten sposób, że podnoszenie kabłąka piły realizuje się ręcznie, a posuw roboczy w dół jest samoczynny, z prędkością nastawioną zaworem regulacyjnym. Kabłąk pilarki można łatwo ustawić do cięcia skośnego i zablokować mechanicznie w danej pozycji. Imadło ręczne z szybkim nastawianiem. Taśma piły prowadzona jest za pomocą przewodników z węglików spiekanych i łożysk tocznych. Dostarczane z silnikiem o klasie szczelności IP 54, elektryczną pompą chłodziwa, brzeszczotem taśmowym i instrukcją obsługi. Przenośniki rolkowe są wyposażeniem opcjonalnym. Przenośniki wejściowe można ze sobą łączyć, do podawania dłuższych sztuk materiału.

Obrabiarki do metalu

Nr art.	20097	-0101	-0200	-0309	-0404
Luna.	Nr	MBH 150	MBH 170	MBH 225	MBH 255 PLUS
Wersja.		ręczna	półaut.	półaut.	półaut.
Rozmiar piły taśmowej.	mm	1735 x 13 x 0,9	2080 x 20 x 0,9	2480 x 27 x 0,9	2750 x 27 x 0,9
Kapar runt -45°.	mm	-	-	-	170
Maks. przekrój okrągły, skos 45/90/45/60°. ...	mm	150	170	225	255
Maks. przekrój okrągły, skos 90/45/60°.	mm	125	125	160	220
Maks. przekrój prostok., skos 45/90/45/60°. ..	mm	70	-	100	135
Kapar fyrkant -45°.	mm	-	-	-	170x170
Maks. przekrój prostok., skos 90/45/60°.	mm	150x180	140x210	245x180	310x210
Kapar fyrkant 45°.	mm	150x125	100x125	160x160	220x200
Kapar fyrkant 60°.	mm	70x65	-	100x100	135x135
Skos cięcia.		0°-45°-60°	0°-45°	0°-45°-60°	45°, 0°, -45°, -60°
Imadło.		ręczne	ręczne	ręczne	ręczne
Prędkość taśmy.	m/min	65	40/80	40/80	35/70
Napięcie sterowania.	V	24	24	24	24
Napięcie zasilające.	V	230 1-faz.	400 3-faz.	400 3-faz.	400 3-faz.
		50 Hz	50 Hz	50 Hz	50 Hz
Moc silnika.	kW	0,37	0,75	1,1	1,5
Prąd znamionowy.	A	1,6	1,4	2,0	2,2
Pompa płynu chłodzącego.	W	50	50	50	50
Podstawa.		w załącz.	w załącz.	w załącz.	w załącz.
Masa.	kg	78	157	200	390
Akcesoria:					
Stół rolkowy wejściowy 2 m.	20097	-0507	-0507	-0507	-0507
Szerokość.	mm	450	450	450	450
Wysokość.	mm	640-1060	640-1060	640-1060	640-1060
Długość.	mm	2020	2020	2020	2020
Stół rolkowy wyjściowy 2 m z ogranicznikiem długości.	20097	-0705	-0705	-0705	-0705
Szerokość.	mm	450	450	450	450
Wysokość.	mm	640-1060	640-1060	640-1060	640-1060
Długość.	mm	2020	2020	2020	2020

Przecinarki taśmowe

Pionowe



20144-0203

Luna. Preczynarki taśmowe pionowe, przeznaczone dla przemysłu, rzemiosła, szkół itp. Podstawa o sztywnej konstrukcji spawanej. Kółka prowadzące pokryte gumą, osadzone na łożyskach kulkowych. Kółko górne posiada regulację wysokości, umożliwiającą regulację naprężenia taśmy piły. Kółko dolne wyposażone w szczotkę czyszczącą. Prowadniki taśmy ponad i poniżej stołu mają elementy prowadzące wykonane z węglików spiekanych, oraz regulację wysokości położenia. Stół z żeliwa, o nastawianym pochyleniu w zakresie 15° (w 4 kierunkach), wyposażony w rowek do prowadnicy skośnej. Dostarczane z przyrządem do zgrzewania taśmy, ściernicą do obróbki taśmy po zgrzaniu, nożycami do cięcia taśmy, wbudowaną szczotką do oczyszczania brzeszczotu i kółek, oświetleniem, instrukcją obsługi, narzędziami, osłoną taśmy, mikroprzełącznikiem drzwiczek, kółkiem napędowym i prowadzącym, pokrywą zgrzewarki i osłoną płyty ślizgowej.

Nr art.....	20144	-0104	(-0203)	(-0302)
Luna	Nr	MBS 36V	MBS 40V	MBS 60V
Wersja		Ręczna	Ręczna	Ręczna
Długość taśmy	mm	2870	3285	3950
Szer. taśmy, maks.	mm	16	16	16
Maks. odl. taśma - obudowa	mm	355	410	600
Maks. wysokość rob.....	mm	230	300	300
Wymiary stołu	mm	500x400	600x500	600x500
Przechyłanie stołu (w 4 kier.)		15°	15°	15°
Prędkość cięcia (reg. płynna) Zakres I	m/min	-	15-55	15-55
Prędkość cięcia (reg. płynna) Zakres II	m/min	20-90	96-390	96-390
Napięcie zasil.....	V	230/400 3-faz. 50 Hz	230/400 3-faz. 50 Hz	230/400 3-faz. 50 Hz
Moc silnika	kW	0.75	1.5	1.5
Zgrzewarka	kVA	2.4	2.4	2.4
Masa	kg	250	440	700
Akcesoria:				
Prowadnica równoległa	20144	-0500	-0500	-0500
Wyłącznik główny	20144	-0609	-0609	-0609
Wyłącznik zasilania.....	20144	-6275	-	-

Obrabiarki do metalu

Przecinarki tarczowe

Do stali



20651-0208

Luna. Przecinarki z piłą tarczową, o zwartej budowie i wszechstronnym zastosowaniu. Głowica przecinająca łatwo nastawiana do cięcia skośnego, do 45° w lewo i w prawo. Elektryczna pompa chłodząca ze zbiornikiem chłodziwa w modelu MCC 250 wbudowana w podstawę maszyny. Model MCC 315 wyposażony jest w oddzielny zbiornik chłodziwa i podstawę. Przekładnia ślimakowa pracuje w kąpielii olejowej. Osłona piły połączona łącznikiem z głowicą. Mocowanie materiału po obu stronach tarczy, a także szybkie mocowanie w imadle.

Wyposażone w silnik o dwóch prędkościach - klasa ochronna obudowy IP 44, pompę płynu chłodzącego z oddzielnym wyłącznikiem, ogranicznik długości, podporę materiału. Dostarczane bez piły tarczowej.

Nr art.....	20651	-0109	-0208
Luna	Nr	MCC 250	MCC 315
Wersja		Ręczna	Ręczna
Średnica piły tarcz., maks.	mm	250	315
Średnica otworu piły	mm	32	32
Przecina materiał pełny o średn. maks., przy 90° (45°)	mm	30 (30)	50 (50)
Przecina rurę o średn. maks., przy 90° (45°)	mm	75 (65)	100 (90)
Przecina rurę kwadrat. maks., przy 90° (45°)	mm	65 (58)	90 (80)
Przecina rurę prostok. maks., przy 90° (45°)	mm	90x50 (70x50)	115x70 (85x70)
Skos cięcia		-45°/0°/45°	-45°/0°/45°
Imadło ręczne, rozwarście	mm	100	120
Prędkość obrotowa	obr/min	45/90	44/88
Prędkość skrawania	m/min	35.3/70.6	43.5/87
Napięcie sterowania	V	24	24
Napięcie zasil.	V	400 3-faz. 50 Hz	400 3-faz. 50 Hz
Moc silnika.	kW	0.75/0.9	1.3/1.9
Prąd znamionowy	A	1.6/2.2	3.5/4.2
Pompa płynu chłodzącego	V	400 1-faz. 50 Hz	400 3-faz. 50/60 Hz
Moc silnika.	kW	0.07	0.095
Prąd znamionowy	A	0.2	0.2/0.16
Zbiornik chłodziwa	l	2	5
Podstawa		bez	jest
Masa z podstawą	kg	130	175
Wymiary z podstawą	mm	960x935x1573	1020x990x1830
Akcesoria:			
Podstawa	20651	-0406	-

Akcesoria	MCC 250		MCC 315	
	Średnica mm		Średnica mm	
Piła tarczowa, podziałka 3 mm	250	7111-3807	315	7111-5000
Piła tarczowa, podziałka 5 mm	250	7111-3906	315	7111-5109
Piła tarczowa, podziałka 8 mm	250	7111-4003	315	7111-5208
Płyn chłodząco-smarujący Cutfluid		15550-0200		15550-0200
Płyn chłodząco-smarujący Cutfluid Bio		15551-0209		15551-0209
Pasta do gwint. i skrawania Unipaste Bio		15555-0106		15555-0106
Olej przekładniowy Combiol 68		15535-0101		15535-0101
Olej przekładniowy Combiol 68 Bio		15536-0100		15536-0100



Szlifierki

DODATKOWE AKCESORIA:

- ▶ Statyw (łatwia dostęp przy dużych i długich powierzchniach do szlifowania)
- ▶ Urządzenie do odsysania pyłów po szlifowaniu
- ▶ Różne rodzaje ściernic i papierów do szlifowania
- ▶ Przystawka do szlifowania rur.



Szlifierka do wiertel



Odciąg pyłów



Polerka z odciągiem



SZLIFIERKI

Szlifierki stołowe – Są uniwersalne. Stosuje się je przeważnie do szlifowania mniejszych powierzchni – często przy ostrzeniu narzędzi czy szlifowaniu końcówek.

Szlifierki taśmowe – Szlifowanie przebiega szybciej i ogranicza wibrację, odczuwane przez operatora sprzętu. Stosuje się najczęściej przy większych pracach szlifierskich. Wykorzystanie szlifierek taśmowych jest również ważne dla ergonomii pracy, ponieważ pozwala na korygowanie prac ze względu na zmianę wysokości i kąta. Wskazane przy szlifowaniu rur, płyt żelaznych itp.

WAŻNE PARAMETRY, KTÓRE NALEŻY UWZGLĘDNIĆ PRZY WYBORZE MASZyny:

▶ **Szlifowanie powierzchniowe**

Do szlifowania większych płaskich powierzchni.

▶ **Szlifowanie ostrych krawędzi**

Do szlifowania mniejszych powierzchni.

▶ **Gradowanie**

Gradowanie rur, żelaza po cięciu.

▶ **Szlifierki do wiertel**

Szlifowanie ostrzy wiertel.

▶ **Rodzaj materiałów**

- Aluminium
- Stal
- Stal nierdzewna
- itp.

▶ **Narzędzia do szlifowania**

Wybór narzędzi i wielkość stożka zależy od powierzchni do szlifowania i szlifowanego materiału

Ostrzarki wodne wolnoobrotowe



9384-4801



9384-4843

TORMEK. Określeniem kluczowym dla systemu ostrzenia Tormek jest powtarzalność. Ostrzone narzędzie prowadzone jest za pomocą przyrządu przy jednym ostrzeniu zdejmowana jest tylko niewielka ilość stali, więc ostrzenie jest bardzo szybkie. Ponadto wydłuża się żywotność narzędzia. System Tormek wykorzystuje unikalny kamień ścierny z tlenku glinu. Ostrzenie wykańczające i polerowanie wykonywane na ściernicy skórzanej, również z wykorzystaniem przyrządów zapewniających pełną kontrolę procesu, nadaje narzędziu ostrość brzojy. Podpora uniwersalna serce systemu posiada regulację dokładną ułatwiającą precyzyjną nastawę. Podpora może być ustawiona pionowo, dla ostrzenia w kierunku przeciwko ostrzu, albo poziomo zgodnie z kierunkiem ostrza.

Model Tormek T-7: to najnowsze osiągnięcie w zakresie ostrzenia narzędzi, przeznaczone dla rzemieślników, zaawansowanych majsterkowiczów i szkół. **W skład systemu T-7 wchodzi:** SE-76 nowo opracowany przyrząd, służący m.in. do ostrzenia dłut i noży do strugarek. SP-650 obciążacz kamienia. TT-50 nowo opracowane narzędzie skrawająco-ostrzące, niezbędne wyposażenie dla wszystkich użytkowników. DVD oraz podręcznik HB-10 szczegółowo opisują cały unikalny system Tormek, wraz z przyrządami do wszystkich rodzajów narzędzi ostrzowych. Kątomierz WM-200, pasta szlifierska PA-70. Podstawa stalowa z nakrętką Ezylock. Wątek główny ze stali nierdzewnej. Silnik 1-faz. 230 V o całkowicie zamkniętej budowie, bezobrotowy, moc pobierana 200 W. Cichobieżny 52 dB. Kamień szlifierski 250x50 mm, 90 obr/min. Produkcja szwedzka, **7 lat gwarancji.**

Model Tormek T-4: Do użytku domowego i majsterkowania. **Dostarczany z:** przyrządem do ostrzy prostych SP-650, WM-200, pastą osełkową PA-70, podręcznikiem HB-10 i filmem instruktażowym DVD-1. Podstawa z tworzywa ABS z nakrętką Ezylock. Wątek główny ze stali nierdzewnej. Silnik 1-faz. 230 V, do pracy 30 min/godz. Kamień szlifierski 200x40 mm. Produkcja szwedzka.

Nr art.	9384	-4801	-4843
TORMEK	Nr	T-7	T-3
Kamień szlifierski średn. x grub. x otwór	mm	250x50x12	200x40x12
Prędkość obrot. kamienia szlif.	obr/min	90	120
Moc silnika	W	220	120
Prąd znamionowy	A	1.2	0.9
Masa	kg	16	7

Ostrzarki wodne wolnoobrotowe



9384-5402



9384-1906



9384-1955



9384-1674



9384-1450



9384-1807



9384-1708



9384-1203



9384-5105



9384-1401



9384-1245



9384-2110



9384-2003



9384-3001



9384-4504



9384-8422

Akcesoria

Pakiet akcesoriów

HTK-705 **Pakiet domowy** (zawiera SVM-45, SVM-140, SVX-150, SVS-32, SVA-170
TNT-708 **Pakiet do noży tokarskich** (zawiera SVS-50, SVD-185, TTS-100,
SVD-110, LA-120, MH-380, TNT-300)

Przyrządy szlifierskie, zamawiane pojedynczo

SE-76 Przyrząd do ostrzy prostych

DBS-22 Przyrząd do wiertel. Średnice wiertel 3-22 mm. Dowlolnie ustawiany kąt wierzchołkowy 90-150°.

SVH-320 Przyrząd do noży strugarek i obcinarek ukosowych.

SVD-185 Przyrząd do noży tokarskich palcowych, dłut i noży tokarskich wklęsłych.

SVS-50 Przyrząd wielofunkcyjny. Do dłut tokarskich, przecinaków i żłobaków tokarskich.

SVS-32 Przyrząd do krótkich narzędzi stolarskich, poniżej 45 mm.

SVD-110 Podpora szlifierska TORLOCK. Do noży tokarskich zgrubnych, skrobaków itp.

SVA-170 Przyrząd do siekier. Maks. rozmiar siekiery 170 mm.

SVM-00 Uchwyt do małych noży. Umożliwia ostrzenie o najmniejszych rozmiarach. Używany z SVM-45.

SVM-45 Przyrząd do noży. Min. długość ostrza 60 mm

SVM-140 Przyrząd do noży. Min. długość ostrza 160 mm.

SVX-150 Przyrząd do noży - do wszystkich typów.

SVP-80 Przyrząd do noży profilowych. Do wszelkich profili, w których tylna powierzchnia jest płaska.

Akcesoria, zamawiane pojedynczo

US-105 Podpora uniwersalna z regulacją dokładną.

TT-50 Narzędzia tokarskie i ostrzące.

TTS-100 Osprzęt ustawczy do noży tokarskich, zapewniający dokładne wykonanie kształtu i kąta ostrza.

SP-650 Obciążacz kamienia. Do nadawania mu gładziej powierzchni.

LA-120 Profilowana ściernica skórzana. Do wygładzania wewnętrznej powierzchni ostrzy wklęsłych.

MH-380 Pokrowiec na maszynę. Do ochrony przed pyłem drzewnym.

RB-180 Obraca maszynę o 180 stopni i blokuje stabilnie w położeniu do szlifowania.

Pasuje do większości modeli ostrzerek Tormek.

Akcesoria dodatkowe

WM-200 Kątomierz. Do ustawiania i pomiaru kątów ostrzy.

PA-70 Pasta osełkowa. Do ściernic skórzanych.

HB-10 Podręcznik "Szlifowanie i ostrzenie narzędzi na mokro"

XB-100 Uchwyt poziomy do podpory uniwersalnej. Do szlifowania w kierunku zgodnie z ostrzem.

Części zamienne

SG -250 Kamień szlifierski. Z tlenku glinu, ziarno 220, do Tormek T-7 i 2000.

SG -200 Kamień szlifierski. Z tlenku glinu, ziarno 220, do Tormek T-3 i 2000.

SJ-200 Kamień szlifierski, ziarno 4000, do Tormek T-3 i 1200.

Japanese Waterstone. Do bardzo gładkich powierzchni.

SJ-250 Kamień szlifierski, ziarno 4000, do Tormek T-7 i 2000.

Japanese Waterstone. Do bardzo gładkich powierzchni.

SB-250 Kamień szlifierski, ziarno 220, do Tormek T-7 i 2000. Blackstone. Do twardych materiałów.

LA-220 Ściernica skórzana. Do Tormek T-7 i 2000.

LA-145 Ściernica skórzana. Do Tormek T-3 i 1200.

AWT-250 Pojemnik na wodę. Do Tormek T-7 i 2000.

	Do T-7	Do T-3
	Nr art.	Nr art.
	9384	9384
	-4900	-4900
	-5006	-5006
	-5402	-5402
	-8422	-8422
	-1906	-1906
	-1955	-1955
	-1674	-1674
	-1450	-1450
	-1807	-1807
	-1708	-1708
	-1245	-1245
	-1203	-1203
	-5105	-5105
	-1401	-1401
	-4504	-4504
	-2151	-2151
	-2110	-2110
	-4702	-4702
	-2003	-2003
	-3001	-3001
	-3308	-3308
	-2862	-2862
	-2854	-2854
	-2201	-2201
	-2508	-2508
	-2904	-2904
	-1104	-
	-	-1005
	-	-8430
	-5303	-
	-5204	-
	-2409	-
	-	-2300
	-3506	-

Szlifierki taśmowe

Do metalu



20533-0202

Luna. Mocna szlifierka do zgrubnej i dokładnej obróbki metali. Zamknięta konstrukcja umożliwia dołączenie skutecznego odciągu. Umieszczona na podstawie metalowej, z możliwością przechylania, stosownie do potrzeb. Samoregulujący się napinacz taśmy.

Dostarczana w komplecie z silnikiem o jednej prędkości i klasie szczelności IP 54, wyłącznikiem zwalnianym przy zaniku napięcia, prowadnicą kątową i ekranem ochronnym. Silnik wentylatora - o jednej prędkości i klasie szczelności IP 54. Wszystkie prędkości dotyczą częstotliwości sieci zasilającej 50 Hz.

Nr art.	20533	-0202	-0301
Luna	Nr	MBG75	MBG150
Wersja		Ręczna	Ręczna
Rozmiar taśmy ściernej	mm	75×2000	150×2000
Wymiary stołu szlifierskiego	mm	75×530	150×530
Wymiary koła kontaktowego	mm	75×200	150×200
Prędkość taśmy ściernej 50 Hz	m/s	34	34
Prędkość taśmy ściernej 60 Hz	m/s	40	40
Poziom hałasu	dB (A)	88	88
Napięcie zasil.	V	230/400+/-10% 3-faz. 50-60Hz	230/400+/-10% 3-faz. 50-60Hz
Moc silnika	kW	3.0	3.0
Prąd znamionowy	A	6.7	6.7
Wymiary L × B × H	mm	1000×500×1010	1000×560×1010
Masa	kg	85	105
Akcesoria			
Odciąg	20533	-0509	-0509
Napięcie zasil.	V	230/400+/- 10% 3-faz. 50-60 Hz	230/400 +/- 10%3-faz. 50-60 Hz
Moc silnika	kW	0.55	0.55
Prąd znamionowy	A	1.2	1.2
Masa	kg	10	10
Podkład grafitowy	20533	-0608	-0707
Wymiary	mm	75x570	150x570
Torba na pył	20533	-0806	-0806
Płyta kontaktowa	11230	-6501	-6600
Ekran ochronny		20533-6225	11230-6402

Wyposażenie opcjonalne:

		MBG 75	MBG 150
Koło gumowane	11230	-6501	-6600
Koło prowadzące	11230	-6907	-7004

Obrabiarki do metalu

Luna



Szlifierki taśmowe

Do metalu

Luna. Szlifierka do zgrubnej i dokładnej obróbki metali. Konstrukcja zamknięta. Szlifierka osadzona jest na metalowej podstawie i może być przechylana pod dowolnym żądanym kątem. Napinacz taśmy samoregulujący.

Dostarczana w komplecie z silnikiem o jednej prędkości i klasie szczelności IP 54, wyłącznikiem wyzwalanym przy zaniku napięcia, oddzielnym wyłącznikiem awaryjnym, hamulcem silnika, przykładnią kątową i ekranem ochronnym oczu.

Nr art.	20429	-0100
Luna	Nr	MBS75
Wersja		Ręczna
Rozmiar taśmy ścierniej	mm	75×2000
Wymiary stołu szlifierskiego	mm	75×530
Wymiary płyty kontaktowej	mm	75×200
Prędkość taśmy ścierniej	m/s	29
Poziom hałasu	dB (A)	89
Napięcie zasil.	V	230 1-faz. 50 Hz
Moc silnika	kW	3.0
Prąd znamionowy	A	6.7
Wymiary L×B×H	mm	1000×500×1010
Masa	kg	80

Luna



Luna. Mocne szlifierki taśmowe do zgrubnej i dokładnej obróbki metali. Konstrukcja typu zamkniętego. Umieszczona na podstawie metalowej. Samoregulujący się napinacz taśmy.

Dostarczane w komplecie z silnikiem o jednej prędkości w klasie szczelności IP 54, wyłącznikiem zabezpieczającym zwalnianym przy zaniku napięcia, prowadnicą kątową i hamulcem silnika. Oddzielny wyłącznik awaryjny.

Nr art.	20325	-0105
Luna	Nr	MBSS100
Wersja		Ręczna
Wymiary stołu szlifierskiego	mm	100×1220
Prędkość taśmy ścierniej	m/s	19
Poziom hałasu	dB (A)	87
Napięcie zasil.	V	230 1-faz.
Moc silnika	kW	1.5
Prąd znamionowy	A	6.7
Wymiary L × B × H	mm	650×400×960
Masa	kg	44

Szlifierki stołowe



20727-0109



20727-0208



20727-0307



Wrzeciono stożkowe



Ekran przezroczysty



Podstawa

Luna. Do prac szlifierskich w rzemiośle i drobnym przemyśle. Wrzeciono łożyskowe kulkowo. Zamknięte osłony ściernic i podnoszone przezroczyste ekrany ochronne. Silnik i pozostałe wyposażenie elektryczne - klasa szczelności IP 54. Dostarczane ze ściernicami/taśmą ścierną i regulowaną podporką szlifowanego przedmiotu, oraz kablem zasilającym o długości 1,5 m.

Nr art.	20727	-0109	-0208	-0307
Luna	Nr	MB 150	MB 200	MB 200B
Dostarcz. ze ściernicą	mm	150x20x32	200x25x32	200x25x32
Sredn. wałka	mm	18	18	18
Prędkość obr. wrzeciona	obr/min	2800-3300	2800-3300	2800-3300
Rozstaw ściernic	mm	282	315	-
Wysokość do osi wrzeciona	mm	140	140	-
Rozmiar taśmy ścierniej	mm	-	-	50x800
Napięcie zasil.	V	230 1-faz. 50-60 Hz	230 1-faz. 50-60 Hz	230 1-faz. 50-60 Hz
Moc silnika	W	500	650	650
Prąd znamionowy	A	1.7	1.3	1.3
Masa	kg	15	16	18
Akcesoria				
Stojak kolumnowy do szlifierek.	20727	-1008	-1008	-1008
Wrzeciono stożkowe, strona prawa	20727	-1107	-1107	-1107
Wrzeciono stożkowe, strona lewa	20727	-1206	-1206	-1206
Tarcza polska 150x20x6	20727	-1305	-1305	-1305
Tarcza polska 200x20x6	20727	-1404	-1404	-1404
Ekran przezroczysty	20727	-1800	-1800	-1800
Szczotka stalowa 150x20x32	20727	-1909	-	-
Szczotka stalowa 200x32x32	20727	-	-2006	-2006

Obrabiarki do metalu

Szlifierki stołowe



20181-0405

Luna. Szlifierki stołowe do prac szlifierskich w przemyśle i w serwisie. Wrzeczono łożyskowane kulkowo. Zamknięte osłony ściernic i ruchome ekrany przezroczyste. Silnik i pozostałe wyposażenie elektryczne - klasa szczelności IP 23. Podane prędkości obrotowe dotyczą zasilania z sieci 50 Hz.

Dostarczane ze ściernicami i regulowanymi podpórkami, oraz kablem zasilającym o długości 1,5 m.

Nr art.....	20181	-0108	-0207	-0405
Luna	Nr	MSG 150 H	MSG 200 H	MSG 250 H
Dostarcz. ze ściernicą	mm	150x25x32	200x32x32	250x32x32
Dostarcz. z taśmą	mm	-	-	-
Prędkość obr. wrzeczona 50 Hz	obr/min	2950	2950	2950
Prędkość obr. wrzeczona 60 Hz	obr/min	3540	3540	3540
Rozstaw ściernic	mm	330	370	385
Wysokość osi wrzeczona	mm	125	140	150
Średn. wałka	mm	14	18	18
Rozstaw otworów szer. x głęb.	mm	200x130	250x160	250x160
Napięcie zasil.	V	230 +/-10% 1-faz. 50-60 Hz		400 +/-10% 3-faz. 50-60 Hz
Moc silnika	W	520	900	900
Prąd znamionowy	A	2	4	1.3
Masa	kg	16	28	32

Akcesoria:

Podstawa	20181	-0504	-0504	-0504
Wysokość	mm	800	800	800
Masa	kg	14	14	14

Materiały ściernic:

		MSG 150 H	MSG 200 H	MSG 250 H
Ściernice do szlifowania zgrubnego	14503	-1704	-4203	-4906
Ściernice do szlifowania dokładnego	14505	-4904	-6859	-
Ściernice do szlifowania ogólnego		14505-5000	14505-7105	14503-5408
Ściernice do węglików spiekanych	14507	-2500	-4407	-
Obciążacze do ściernic	3171	-0106	-0106	-0106



DODATKOWE AKCESORIA:

- ▶ Odczyt cyfrowy
- ▶ Mechaniczne osie (X, Y, Z)
- ▶ Pneumatyczne blokady urządzeń
- ▶ Narzędzia mocujące materiał np. imadło, stół współrzędnościowy, elementy mocujące
- ▶ Trzpienie, nakrętki, tuleje itp.



Odczyt cyfrowy



Motoryzacja stołu złożonego



Stół współrzędnościowy



Imadło maszynowe



Elementy mocujące



Imadło maszynowe



Uchwyt frezarski ER

FREZARKI

Luna oferuje frezarki w różnych wariantach – niektóre ze stożkiem Morse'a, inne ze stożkiem ISO.

Stożek Morse'a – stosuje się zwykle przy wierceniach, tylko przy obciążeniu osiowym. Przy użyciu dyszła można wykonać prostsze operacje frezowania także przy obciążeniu promieniowym.

Stożek ISO – stosuje się zwykle przy frezowaniu (obciążenie promieniowe). Ma większy kąt stożkowy, co sprawia, że jest bardziej stabilny przy obciążeniu promieniowym. Stożek ten umocowuje się za pomocą dyszła.



► FREZARKI

W ofercie mamy uniwersalne frezarki, np. MM 3000. Można nią wiercić pionowo, ma także obracaną głowicę na dwóch osiach. W razie potrzeby (obróbka dużych płacht materiałów) można odłączyć głowicę. Uniwersalne frezarki są przeznaczone do stosowania w serwisach, przy konserwacji, w czasie szkoleń, jaki i przy niewielkich rozmiarów produkcjach.

► WIERTARKO-FREZARKI

Wiertarki z funkcją frezowania, najczęściej ze stożkiem Morse'a i z tradycyjną kolumną.

► FREZARKO-WIERTARKI

Prostsze typy frezarek z funkcją wiercenia. Najczęściej ze stożkiem ISO i „potężaniem na jaskółczy ogon”.

► MASZYNY KOMBINOWANE

Wiertarki z możliwością frezowania.

WAŻNE PARAMETRY, KTÓRE NALEŻY UWZGLĘDNIĆ PRZY WYBORZE MASZyny:

► Wydajność frezowania

Określa jaką ilość materiału można obrócić podczas operacji frezowania.

► Wydajność wiercenia

Określa maksymalną wielkość wywierconego otworu.

► Wielkość stołu pracy i ruchu

Jak duża powierzchnia ma być obrabiana?

► Potrzeba zastosowania mechanicznych osi (X, Y i Z).

► Chłodziwa

Zaopatrzenie przy pracach w różnego typu chłodziwa i smary.

► Pneumatyczna/ręczna blokada urządzenia

Alternatywa do ręcznej dyszli.

► Przetątnik

Ręczny, elektryczny i automatyczny w zależności od potrzeby.

► Czy potrzebne są narzędzia do mocowania?

► Prędkość wrzeciona – różne parametry

Jak duża precyzja i elastyczność jest wymagana? Czy wystarczy zmiana prędkości czy konieczna jest maszyna ze zmienną prędkością?

► Typ materiału

Rodzaj materiału warunkuje zastosowanie odpowiedniej prędkości wrzeciona.

► Potrzeba umocowania

Elementy mocujące, imadło maszynowe (ręczne lub hydrauliczne), osprzęt itp.

► Uchwyty i przyrządy do mocowania

Różne sposoby przymocowywania materiału i jego obróbki.

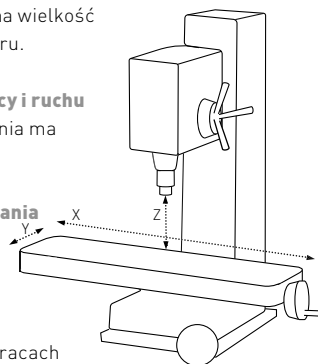



20865-0101

Luna. Wiertarko-frezarka z przekładnią paskową. Może służyć np. do wytwarzania narzędzi lub prototypów, ponieważ umożliwia wykonywanie wiercenia i frezowania przy jednym zamocowaniu przedmiotu. Wrzeciono wiertarskie może być opuszczane szybko, za pomocą dźwigni posuwu współpracującej bezpośrednio z listwą zębatą, albo precyzyjnie - za pomocą pokręta posuwu dokładnego. Szybkie mocowanie narzędzia za pomocą gwintowanego trzpienia. Maszyna posiada układ bezstopniowej regulacji obrotów.

Dostarczana z silnikiem, wyłącznikiem przeciążeniowym i układem przerywania obwodu zasilania przy zaniku napięcia.

Nr art.	20865	-0101
Luna	Nr	MDM 250
Model		Stołowa
Wersja		Ręczna
Wiercenie w stali, śr. otw. do	mm	25
Frezowanie płaskie, do	mm	50
Frezowanie czołowe, do	mm	25
Gwintowanie do	M	12
Stożek wrzeciona	MK	3
Skok wrzeciona	mm	70
Prędkość obr. wrzeciona	obr/min	100-1750
Maks. odl. koniec wrzeciona-stół	mm	350
Stół współrzędnościowy	mm	550x160
Skok wzdłużny	mm	300
Skok poprzeczny	mm	160
Napięcie zasil.	V	230 1-faz. 50 Hz
Prąd znamionowy	A	4.3
Moc silnika	kW	1.0
Masa	kg	165
Akcesoria:		
Podstawa	20865	-0507



Wiertarko-frezarki

Luna. Wiertarko-frezarka ze sterowaniem częstotliwościowym. Prędkość obrotowa regulowana płynnie na drodze elektronicznej za pomocą pokrętki. Przydatna np. do wytwarzania narzędzi lub prototypów, gdyż wiercenie i frezowanie może być wykonane przy jednym zamocowaniu przedmiotu. Wrzeciono wiertarskie może być opuszczane szybko - za pomocą dźwigni posuwu współpracującej bezpośrednio z listwą zębatą, albo precyzyjnie - za pomocą pokrętki posuwu dokładnego. Mocowanie narzędzia za pomocą gwintowanego trzpienia.

Dostarczana z układem ochronnym silnika i wyłącznikiem zwalnianym przy zaniku napięcia.

Wyposażona w wyświetlacz cyfrowy oraz wyłącznik ochronny silnika, zwalnający przy zaniku napięcia.

Dostarczana bez uchwytu narzędziowego.

Nr art.	21128	-0102
Luna	Nr	MD 30BV
Model		Stołowa
Wersja		Ręczna
Wiercenie w stali, śr. otw. do	mm	32
Frezowanie płaskie, do	mm	76
Frezowanie czołowe, do	mm	20
Gwintowanie do	M	19
Stożek wrzeciona	MK	3
Skok wrzeciona	mm	150
Prędkość obr. wrzeciona. Przełożenie niskie	obr/min	65-540
Prędkość obr. wrzeciona. Przełożenie wysokie	obr/min	245-2000
Średn. kolumny	mm	115
Maks. odl. koniec wrzeciona-stół	mm	460
Stół współrzędnościowy	mm	730x210
Skok wzdłużny	mm	430
Skok poprzeczny	mm	230
Napięcie zasil.	V	230 1-faz. 50 Hz
Moc silnika	kW	1,5
Masa	kg	285
Akcesoria:		
Podstawa	20511	-0406
Układ chłodzenia	21128	-0417



Luna. Uniwersalna wiertarko-frezarka ze skrzynką przekładniową. Przydatna np. do wytwarzania narzędzi lub prototypów, ponieważ wiercenie i frezowanie może być wykonane przy jednym zamocowaniu przedmiotu. Wrzeciono wiertarskie może być opuszczane szybko - za pomocą dźwigni posuwu współpracującej bezpośrednio z listwą zębatą, albo precyzyjnie - za pomocą pokrętki posuwu dokładnego. Mocowanie narzędzia za pomocą gwintowanego trzpienia.

20457-0204 posiada stożek wrzeciona ISO 30.

Głowica wiertarska obracana w zakresie 0-45° w obie strony.

Dostarczana z silnikiem o jednej prędkości, układem ochronnym silnika i wyłącznikiem zwalnianym przy zaniku napięcia.

Limit cyfrowy układ pomiarowy, patrz str. 51.

Nr art.	20457	-0105	-0204
Luna	Nr	MDM-400	MDM-401
Model		Stołowa	Stołowa
Wersja		Ręczna	Ręczna
Wiercenie w stali, śr. otw. do	mm	40	40
Frezowanie płaskie, do	mm	76	76
Gwintowanie do	M	19	19
Stożek wrzeciona		MK 3	ISO 30
Skok wrzeciona	mm	130	130
Prędkość obr. wrzeciona	szt.	6	6
Prędkość obr. wrzeciona	obr/min	50-1250	50-1250
Średn. kolumny	mm	75	75
Odstęp osł wrzec.-kolumna	mm	255	255
Maks. odl. koniec wrzeciona-stół	mm	470	470
Min. odl. koniec wrzeciona-stół	mm	110	110
Stół współrzędnościowy	mm	730x210	730x210
Skok wzdłużny	mm	500	500
Skok poprzeczny	mm	270	270
Szer. rowków T	mm	14	14
Rozstaw rowków T (osł-osł)	mm	56	56
Napięcie zasil.	V	400 3-faz. 50 Hz	400 3-faz. 50 Hz
Moc silnika	kW	1,5	1,5
Prąd znamionowy	A	-	-
Masa	kg	290	290
Akcesoria:			
Podstawa	20457	-2002	-2002

Frezarko-wiertarka

Z mechanicznym posuwem wzdłużnym

Luna. Maszyna uniwersalna frezarko-wiertarka. Przydatna do prac serwisowo-naprawczych, nauki zawodu itp., gdzie wiercenie i frezowanie może być wykonane przy jednym zamocowaniu przedmiotu. Wrzeciono wiertarskie może być opuszczane szybko – za pomocą dźwigni posuwu, współpracującej bezpośrednio z listwą zębatą, albo precyzyjnie – za pomocą pokręta posuwu dokładnego. Mocowanie narzędzia za pomocą cięgła z gwintem M12. Głowica wiertarska przechyłana w zakresie 90° w obie strony. Dobra stabilność głowicy i stołu dzięki prowadnikom pryzmatycznym.

Dostarczana w komplecie z napędem mechanicznym posuwu wzdłużnego, żeliwną podstawą, centralnym smarowaniem, silnikiem o dwóch prędkościach, wyłącznikiem ochronnym silnika zwalnianym przy zaniku napięcia, kompletnym układem chłodzenia cieczowego i automatyczną zmianą kierunku obrotów z wykorzystaniem czujnika położenia.



Nr art.	20885	-0107
Luna	Nr	MMD 500
Wersja		Łożowa
Wiercenie w stali, śr. otw. do	mm	32
Frezowanie płaskie, do	mm	102
Frezowanie czołowe, do	mm	32
Gwintowanie, rozmiar do (maks. 4 gwinty/min) ...	M	16
Stożek wrzeciona	ISO	30
Skok wrzeciona	mm	120
Liczba prędk. obr. wrzeciona	szt.	12
Prędkość obr. wrzeciona	obr/min	50-2500
Średn. kolumny	mm	250
Odległość oś wrzeciona-kolumna	mm	295
Maks. odl. koniec wrzeciona-stół	mm	460
Min. odl. koniec wrzeciona-stół	mm	110
Stół współrzędnościowy	mm	820x240
Skok wzdłużny	mm	450
Skok poprzeczny	mm	350
Ruch głowicy w pionie	mm	350
Szer. rowków T	mm	15
Rozstaw rowków T (oś-oś)	mm	64
Napięcie zasil.	V	400 3-faz. 50 Hz
Moc silnika	kW	1,5
Prąd znamionowy	A	3,8/3,6
Masa	kg	650
Masa z opak.	kg	690
Wymiary opak.	mm	1040x980x1880

Akcesoria:

		MMD 500
Płyn chłodziwo-smarujący Cutfluid	15550	-0200
Płyn chłodziwo-smarujący Cutfluid Bio	15551	-0209

Obrabiarki do metalu

Frezarki

Frezarki narzędziowe



20892-0108

Luna. Frezarki uniwersalne z mocną kolumną z odlewu żeliwnego. Ramię górne z głowicą frezarską obracane w zakresie 90° w obie strony, a także 45° do przodu i do tyłu. Regulacja obrotów poprzez koło pasowe osadzone na łożysku ślizgowym z brązu, przesuwane na chromowanej osi. Przelączany kierunek obrotów silnika głównego. Wzmocnione smarowanie mechanizmu posuwu pionowego, tulei wrzeciona i przekładni obniżającej. Odłączanie dźwigni posuwu ręcznego. Maszyny są wyposażone w prowadnice pryzmatyczne, zapewniają dobrą stabilność ramienia górnego i stołu.

Dostarczane z wiszącym panelem sterującym niskonapięciowym, elektronicznym sterowaniem posuwu wzdłużnego nastawianym bezstopniowo, centralnym smarowaniem, układem chłodzenia cieczowego, korytkiem na wióry, instalacją elektryczną zgodną z normami CE, zderzakiem mikrometrycznym do nastawiania głębokości roboczej.

LIMIT 15139-0101- cyfrowe urządzenie pomiarowe oferowane na zapytanie indywidualne.

Nr art.	20892	-0108	-0207
Luna	Nr	MM 3000	MM 3001
Wersja		Uniwersalna	Uniwersalna
Stożek wrzeciona	ISO	30	40
Skok wrzeciona	mm	127	127
Prędkość obr. wrzeciona 2 prędkości		Reg. płynna	Reg. płynna
Obroty wrzeciona	obr/min	Niskie 60-500	Niskie 70-500
Obroty wrzeciona	obr/min	Wysokie 500-4200	Wysokie 500-3600
Liczba posuwów wrzeciona	szt.	3	3
Posuw wrzeciona	mm/obr.	0.038-0.076-0.203	0.038-0.076-0.203
Odległość oś wrzeciona-kolumna	mm	140-528	140-528
Odległość koniec wrzeciona-stół	mm	64-498	40-498
Wymiary stołu	mm	254x1270	254x1270
Rowek teowy	szt.	3	3
Szer. rowków T	mm	16	16
Rozstaw rowków T (oś-oś)	mm	57	-
Skok wzdłużny	mm	790	890
Skok poprzeczny	mm	406	406
Skok pionowy	mm	406	406
Napięcie zasilania	V	230/400 3-faz. 50 Hz	
Silnik główny	kW	2.25	3.75
Maks. obciążenie robocze stołu	kg	300	350
Masa	kg	1200	1600
Akcesoria:			
Posuw poprzeczny	20892	-0306	-0306
Posuw pionowy	20892	-0405	-0405
Pneum. mocowanie narzędzia	20892	-	-0504



Przy zakupie tokarek Luny dużo dodatków jest wliczone w cenę zakupu

DODATKOWE AKCESORIA:

- ▶ Odczyt cyfrowy umożliwiający ustawienie parametrów obróbki w osiach X, Y, Z.
- ▶ Stalowy uchwyt do szybkiego montażu obrabianego przedmiotu.
- ▶ Uchwyt czteroszczępkowy.
- ▶ Płyta płaska
- ▶ Oświetlenie
- ▶ Konik przesuwany
- ▶ Stały konik.



TOKARKI

W ofercie firmy Luna mamy tokarki do zastosowania w warsztatach serwisowych, przy konserwacji, szkoleniach, a także w produkcji

WAŻNE PARAMETRY, KTÓRE NALEŻY UWZGLĘDNIĆ PRZY WYBORZE MASZYNY:

- ▶ **Długość toczenia**
Miara określająca najdłuższą dozwoloną długość toczonego materiału. Przy zastosowaniu uchwytu tokarskiego, jego długość należy także uwzględnić w mierzeniu.
- ▶ **Przelot wrzeciona**
Określa maksymalną średnicę (w mm) toczonego materiału, który może przejść przez wrzeciono. Przy obróbce długich materiałów wymagane jest zastosowanie podpory na stronie wyjściowej, aby uniknąć niestabilności i uszkodzeń.
- ▶ **Szybki posuw** su portu często wymagany przy długości materiału od 1,5 m.
- ▶ **Centrum wysokości**
Mierzone jest jako odległość od centrum wrzeciona poprzez tokarkę aż do najniższej otwartej powierzchni pod wrzecionem - zatem określenie promienia najwyższej średnicy materiału, który może być toczone. Czasem bywa nazywane swing, odnosi się do tego samego, ale określenie to dotyczy bezpośrednio średnicy.
- ▶ **Nad centrum wysokości**
 - GAP – ta część toża, która leży najbliżej wrzeciona. Najczęściej można ją wymontować, co daje możliwość uzyskania większej średnicy toczenia od tej, jaką uzyskuje się nad tożem.
 - ŁOŻE
 - SUPORT – ważny przy umieszczaniu materiału między wrzecionem a konikiem. Na suporcie mocuje się narzędzia skrawające.
- ▶ **Konik** jest to zespół tokarki, służący do podpierania obrabianych przedmiotów, w postaci wałków ustawionych jednym końcem we wrzecionie.
- ▶ **Krażki wspomagające**
 - Przesuwany – podpira materiał i jest przesuwany z suportem.
 - Stały – bardziej stabilny. Montuje się na tożu między wrzecionem a konikiem.
- ▶ **Uchwyt**
 - uchwyt trzyszczkowy, samocentrujący. Bywa zamontowany przy maszynie fabrycznie.
 - uchwyt czteroszczkowy, – wyposażony w cztery szcżki, służące zamocowaniu materiału podczas obróbki.
 - szcżki górne miękkie – przy specjalnym montowaniu obrabianych materiałów.
- ▶ **Płyta płaska** stosuje się, kiedy nie chce się używać zwykłych uchwytów do materiałów.
- ▶ **Obracanie stożka i agregat kopiujący**
Polecane do części asortymentu, która wymaga specjalnych dodatków. Należy przy tym zwrócić uwagę, że dodatki zmieniają standardową wydajność, dotyczącą długości i szerokości.
- ▶ **Waga obrabianego materiału**
Należy zwrócić uwagę przy zakupie większych maszyn. Maksymalna waga (w kg) oznacza najwyższą możliwą wagę materiału do obróbki.
- ▶ **Gwintowanie**
Należy określić liczbę, rodzaj itp.
- ▶ **Mechaniczne hamulce**
zwiększają bezpieczeństwo i są wymagane przez większość klientów. Znajdują się w części produktów – informacja zawarta w specyfikacji produktu

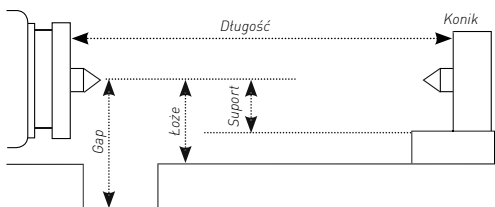

Uchwyt
3-szcżkowy



Uchwyt
4-szcżkowy



Płyta
płaska



Trzpień
obrotowy



Stały konik
wspomagający



Ruchomy
konik



Uchwyt do
szybkiego
montażu



Standardowy
uchwyt 4-szcżkowy

Tokarki do metalu

Tokarki suportowe



Na rys. ML 714



Na rys. MLF 1022

Luna ML 714. Tokarka suportowa przydatna do wykonywania prototypów, dla ślusarzy narzędziowych, do warsztatów precyzyjnych oraz do prac serwisowo-naprawczych. Do obróbki metali, tworzyw sztucznych itp. Wzmocnione, sztywne łoża z pryzmatyczną prowadnicą zapewniają dokładne prowadzenie szafi wzdłużnych i konika. Wrzeczono główne osadzone w mocnych, precyzyjnych łożyskach kulkowych. Płynna, wariatorowa regulacja prędkości obrotowej.

Dostarczana z silnikiem o jednej prędkości - klasa szczelności IP 54, uchwytem tokarskim \varnothing 80 mm ze szczękami 2x3 i kołnierzem pośrednim, z kłami stałymi, początkowym imakiem do narzędzi 15 mm. Cyfrowe wskazanie prędkości obrotowej, przesunięcia poprzecznego i podłużnego suportu.

MLF 1022. Mocna obrabiarka warsztatowa przydatna dla ślusarzy narzędziowych, do warsztatów mechaniki precyzyjnej, szkół, warsztatów samochodowych, a także dla amatorów i do prac serwisowo-naprawczych. Doskonala do wykonywania skomplikowanych detali, oraz produkcji pojedynczej lub seryjnej małych elementów. Wzmocnione, sztywne łoża z pryzmatyczną prowadnicą zapewniają dokładne prowadzenie szafi wzdłużnych i konika. Wrzeczono główne osadzone w mocnych, precyzyjnych łożyskach wałeczkowych. Przekładnia zębato-pasowa daje pewne przeniesienie napędu z głowicy do wrzeczona. Zmiana prędkości obrotowej poprzez przekładnię pasową. Sanie poprzeczne wyposażone w dwa rowki teowe umożliwiające zamocowanie różnych narzędzi.

Dostarczana z silnikiem o jednej prędkości - klasa szczelności IP 54, uchwytem tokarskim \varnothing 125 mm ze szczękami 2x3, suportem obracającym w zakresie 360°, kłami stałymi, imakiem do 4 narzędzi 20 mm, przekładnią zmiany prędkości i osłoną uchwyty.

Ponadto maszyna wyposażona jest w głowicę frezarską.

Nr art.	20650	-0209	-0308
Luna	Nr	ML 714	MLF 1022
Wersja		Stołowa	Stołowa
Rozstaw kłówn	mm	350	550
Wysokość kłówn	mm	90	125
Średn toczenia, nad łożem	mm	180	250
Średn. otworu we wrzeczonie	mm	20	20
Stożek we wrzeczonie	MK	3	3
Stożek w tulei konika	MK	2	2
Liczba prędkości obr. wrzeczona		Reg. płynna	6
Zakres prędkości obr. wrzeczona	obr/min	100-3000	125-210-420-620-1000-2000
Posuw wzdłużny	szt.	2	2
Posuw wzdłużny	mm/obr.	0.10-0.20	0.10-0.20
Skok poprzeczny	mm	65	100
Skok suportu	mm	55	50
Liczba skoków gwintu		10	12
Skok gwintu	mm	0.4-2.0	0.4-0.5-0.6-0.7- 0.8-1.0-1.25-1.5 1.75-2-2.5-3
Liczba skoków gwintu		8	8
Skok gwintu	zw./cal	12-52	10-11-14-19-20-22-40-44
Poziom hałas	dB (A)	-	72,3
Napięcie zasil.	V	230 1-faz. 50 Hz	230 1-faz. 50 Hz
Moc silnika	kW	0.35	0.55
Prąd znamionowy	A	-	-
Masa	kg	44	145
Zespół frezarski			
Maks. średn. wiertła	mm	-	13
Maks. średn. frezu palcowego	mm	-	16
Maks. średn. frezu czółowego	mm	-	30
Stożek wrzeczona	MK	-	3
Prędkość obr. wrzeczona niska	obr/min	-	0-1100
Prędkość obr. wrzeczona wysoka	obr/min	-	0-2500
Rowek teowy	mm	-	12
Kąt wrzeczona	\varnothing	-	-25 - +45
Akcesoria			
Podstawa	20650	-1199	-1181
Tarcza tokarska		-	-
Podtrzymka stała		-	-
Podtrzymka ruchoma		-	-
Zestaw uchwyty szybkocomującego	20650	-1009	(-2361)
Zestaw noży tokarskich 11 szt.	20650	-1173	-1165
Zabieraki	20650	-1017	-

Tokarki do metalu

Tokarki suportowe



Luna. ML 1130. Mała, nowoczesna i wygodna w użytkowaniu tokarka suportowa, nadająca się do prac serwisowo-naprawczych i do celów szkoleniowych. Maszyna jest typu stołowego, z podstawą. Standardowo wyposażona w hartowane i szlifowane toże, regulację prędkości obrotowej wrzeciona, mechaniczny posuw w kierunku X i Y, oraz możliwość wykonywania różnych gwintów.

Dostarczana z osłoną uchwyty z mikroprzełącznikiem, tylną osłoną przeciwrozpryskową, uchwytem 3-szczękowym $\varnothing 130$ mm, tarczą tokarską $\varnothing 250$ mm, tuleją chwytową, kłami stałymi, chwytem kwadratowym, podtrzymałą stałą i ruchomą, przekładnią napędową i zestawem narzędzi.

Nr art.....	21149	-0107
Luna	Nr	ML 1130
Wersja		Suport
Moc	W	1500
Napięcie zasil.....	V	230 1-faz.
Prąd znamionowy	A	7.5
Rozstaw kłów	mm	750
Średn. toczenia, nad łożem	mm	280
Średn. toczenia, nad suportem krzyżowym	mm	85
Średn. toczenia, nad saniami	mm	105
Skok sań	mm	650
Skok sanek górnych	mm	80
Skok poprzeczny suportu	mm	155
Średn. otworu we wrzecionie	mm	25
Stożek wrzeciona	MK	4
Zakres obrotów wrzeciona	obr/min	100-2000
Typ wrzeciona		Kołnierz
Skok tulei konika	mm	60
Kona i dubdockan	MK	2
Stożek konika	mm	30

Tokarki do metalu

Tokarki suportowe

Luna. Zgrabne, nowoczesne i łatwe w użytkowaniu tokarki suportowe, przydatne do prac naprawczo-serwisowych i do celów szkoleniowych. Obrabiarka standardowo posiada hartowane i szlifowane łoża z wybraniem, podstawę, obsługiwany nożnie hamulec wrzeciona, hartowane i szlifowane napędowe koło zębate w przekładni, skrzynia Nortona na mm/cale.

Wyposażone w silnik o 1 prędkości, osłonę uchwytu tokarskiego z mikroprzełącznikiem, oświetlenie halogenowe, tylną osłonę przeciwrozpryskową, wyjmowane korytka na wióry, kompletne wyposażenie do płynu chłodzącego, uchwyt 3-szczękowy \varnothing 160 mm ze szczękami 2x3, tarczę uchwytową \varnothing 200 mm, tarczę tokarską \varnothing 300 mm, tuleję zaciskową, kły stałe, imak szybkocuciący z uchwytem bocznym do toczenia wewnętrznego i zewnętrznego, wskaźnik gwintowania, podtrzymkę stałą i ruchomą, skrzynię przekładniową i zestaw narzędzi. Szafka elektryczna z kablem 1,5 m umożliwiającym jej demontaż, gdy maszyna ma być ustawiona przy ścianie.

LIMIT 15139-0200 - elektroniczny przyrząd pomiarowy z wyświetlaczem cyfrowym pokazującym średnicę, umożliwiającym ustawienie pozycji zerowej, ustawianie wstępne wymiaru i kompensację liniową. Półka do zamontowania na wrzecionniku. Podziałka miniaturowa dla przesuwu poprzecznego. Podziałka pomiarowa standardowa dla przesuwu wzdłużnego.

Cena montażu na zapytanie.



20758-0200

Nr art.....	20758	-0101	-0200
Luna	Nr	ML 1330	ML 1440
Model		Podłog.	Podłog.
Wersja		Suport.	Suport.
Rozstaw kłóv	mm	750	1000
Wysokość kłóv	mm	165	180
Średnica toczenia ponad łożem	mm	330	360
Średnica toczenia ponad saniami poprz.	mm	200	215
Średnica toczenia w wybraniu	mm	476	506
Szerokość wybrania	mm	149	149
Szerokość łoża	mm	187	187
Otwór wzdłużny wrzeciona		38	38
Głowica wrzeciona	Camlock	D1-4	D1-4
Stożek wrzeciona	MK	5	5
Stożek w tulei konika	MK	3	3
Skok tulei konika	mm	95	95
Średnica tulei konika	mm	32	32
Liczba prędkości obr. wrzeciona	szt.	8	8
Prędkości obr. wrzeciona 50Hz	obr/min	70-2000	70-2000
Liczba posuwów wzdłużnych	szt.	20	20
Posuw wzdłużny	mm/obr.	0,067-1,019	0,067-1,019
Skok sań poprzecznych	mm	160	160
Skok suportu górnego	mm	68	68
Posuw poprzeczny	szt.	20	20
Posuw poprzeczny	mm/obr.	0,018-0,275	0,018-0,275
Liczba skoków gwintu	szt.	27	27
Skok gwintu	mm	0,45-10	0,45-10
Liczba skoków gwintu	szt.	36	36
Skok gwintu	zw./cal	80-3,5	80-3,5
Poziom hałasu	dB (A)	81	81
Napięcie sterowania	V	110	110
Napięcie zasilające	V	230/400 +/-10% 3-faz. 50-60 Hz	230/400 +/-10% 3-faz. 50-60 Hz
Moc silnika	kW	1,5	1,5
Prąd znamionowy	A	6,3/3,7	6,3/3,7
Oświetlenie	V	24	24
Pompa płynu chłodzącego	kW	0,04	0,04
Prąd znamionowy	A	0,48/0,25	0,48/0,25
Podstawa		Spawana	Spawana
Masa	kg	590	620
Masa z opakowaniem	kg	690	720
Wymiary opakowania	mm	1720x750x1400	1920x750x1400

Obrabiarki do metalu



Tokarki do metalu

Tokarki suportowe



20758-0804

Luna. Mocne i stabilne tokarki suportowe, przydatne do prac naprawczo-serwisowych i do celów szkoleniowych. Obrabiarka posiada hartowane i szlifowane łoża z wybraniem, wykonane z wysokoodpornego żeliwa, zapewniającego dużą stabilność, obsługiwany nożnie hamulec wrzeciona, sprzęgło posuwu z zabezpieczeniem przeciążeniowym.

Wyposażone w silnik o 1 prędkości z hamulcem, osłonę uchwytu tokarskiego z mikroprzełącznikiem, oświetlenie halogenowe, tylną osłonę przeciwrozpryskową, cyfrowe wyposażenie pomiarowe, kompletne wyposażenie do płynu chłodzącego, uchwyt 3-szczękowy, tuleję zaciskową, kły stałe, imak szybkoomocujący, podtrzymkę stałą i zestaw narzędzi.

Nr art.....	20758	-0580	-0606	-0705
Luna	Nr	ML 1640	ML 1660	ML 1840
Model		Podłog.	Podłog.	Podłog.
Wersja		Suport.	Suport.	Suport.
Rozstaw kłów	mm	1000	1500	1000
Wysokość kłów	mm	205	205	230
Średnica toczenia ponad łożem	mm	410	410	460
Średnica toczenia ponad saniami poprz.....	mm	250	250	290
Średnica toczenia ponad wybraniem	mm	660	660	700
Szerokość wybrania	mm	200	200	200
Średn. otworu we wrzecionie	mm	80	80	80
Stożek wrzeciona	MK	7	7	7
Stożek w tulei konika	MK	4	4	5
Skok tulei konika	mm	130	130	130
Średnica tulei konika	mm	75	75	75
Liczba prędkości obr. wrzeciona		12	12	12
Zakres prędk. obr. wrzeciona 50Hz	obr/min	25-1800	25-1800	25-1800
Zakres prędk. obr. wrzeciona 60Hz	obr/min	30-2160	30-2160	30-2160
Skok sań poprzecznych	mm	230	230	230
Skok suportu górnego	mm	100	100	100
Skok gwintu	szt.	24	24	24
Napięcie zasil.....	V	230/400 3-faz.	230/400 3-faz.	230/400 +/-10% 3-faz.
		50 Hz	50 Hz	50-60 Hz
Moc silnika	kW	5.5	5.5	5.5
Pompa płynu chłodzącego	kW	0.04	0.04	0.09
Masa	kg	2450	2630	2635

Nr art.....	20758	-0804	(-0903)
Luna	Nr	ML 1860	ML 1880
Model		Podłog.	Podłog.
Wersja		Suport.	Suport.
Rozstaw kłów	mm	1500	2000
Wysokość kłów	mm	230	230
Średnica toczenia ponad łożem	mm	460	460
Średnica toczenia ponad saniami poprz.....	mm	290	290
Średnica toczenia ponad wybraniem	mm	700	700
Szerokość wybrania	mm	200	200
Średn. otworu we wrzecionie	mm	80	80
Stożek wrzeciona	MK	7	7
Stożek w tulei konika	MK	5	5
Skok tulei konika	mm	130	130
Średnica tulei konika	mm	75	75
Liczba prędkości obr. wrzeciona		12	12
Zakres prędk. obr. wrzeciona 50Hz	obr/min	25-1800	25-1800
Zakres prędk. obr. wrzeciona 60Hz	obr/min	30-2160	30-2160
Skok sań poprzecznych	mm	230	230
Skok suportu górnego	mm	100	100
Skok gwintu	szt.	24	24
Napięcie zasil.....	V	230/400 +/-10% 3-faz.	230/400 3-faz.
		50-60 Hz	50 Hz
Moc silnika	kW	5.5	5.5
Pompa płynu chłodzącego	kW	0.09	0.09
Masa	kg	2835	3055

Tokarki do metalu

Tokarki suportowe

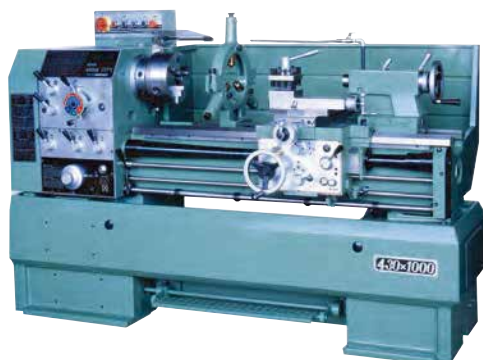

Takang. Mocna, solidna i stabilna tokarka suportowa nadająca się do zaawansowanych prac produkcyjnych i serwisowo-naprawczych, oraz do celów szkoleniowych. Maszyna posiada hartowane indukcyjnie i szlifowane łoża z wybraniem, wykonane z żeliwa o dużej wytrzymałości zapewniającego wysoką stabilność, aktywowany nożnie hamulec wrzeciona, hartowaną i szlifowaną przekładnię napędową, precyzyjnie szlifowane wrzeciono łożyskowane 3-punktowo, automatyczne smarowanie wrzecienika, sprzęgło bezpieczeństwa zapobiegające przeciążeniu posuwu.

Wyposażona w silnik o 1 prędkości, główny wyłącznik zasilania z kluczem, osłonę uchwytu tokarskiego z mikroprzełącznikiem, robocze oświetlenie halogenowe, tylną osłonę przeciwpryskową, kompletne wyposażenie do płynu chłodzącego, uchwyt szczękowy, tuleję zaciskową, kły stałe, imak czworokątny, miernik do gwintów, podtrzymkę stałą i zestaw narzędzi.

Jako wyposażenie dodatkowe można zamówić: tarczę tokarską $\varnothing 350$ mm, tarczę zabierakową $\varnothing 300$ mm, tylny uchwyt narzędziowy, mikrometryczny wyłącznik krańcowy do posuwu wzdłużnego, 4-pozycyjny wyłącznik posuwu wzdłużnego, mikrometryczny wyłącznik krańcowy do posuwu poprzecznego, podtrzymkę ruchomą, przyrząd do toczenia stożkowego oraz hydrauliczny przyrząd kopiujący.

Limit - cyfrowy przyrząd odmierzający, cena montażu na zapytanie.

Nr art.	0775	-0201	-0300	(-0409)
Takang	Nr	CH 1740	CH 1760	CH 1780
Model		Podłog.	Podłog.	Podłog.
Wersja		Suport.	Suport.	Suport.
Rozstaw kłów	mm	1000	1500	2000
Wysokość kłów	mm	215	215	215
Średnica toczenia ponad łożem	mm	430	430	430
Średnica toczenia ponad saniami poprz.	mm	245	245	245
Średnica toczenia w wybraniu	mm	660	660	660
Szerokość łoża	mm	300	300	300
Otwór wzdłużny wrzeciona		58	58	58
Głowica wrzeciona	Camlock	D1-6	D1-6	D1-6
Stożek wrzeciona	MK	6	6	6
Stożek tulei konika	MK	4	4	4
Skok tulei konika	mm	150	150	150
Średnica tulei konika	mm	58	58	58
Prędkości obr. wrzeciona	liczba	12	12	12
Prędkości obr. wrzeciona	obr/min	50-1800	50-1800	50-1800
Posuw wzdłużny	mm/obr.	0,05-0,70	0,05-0,70	0,05-0,70
Skok poprzeczny	mm	220	220	220
Skok suportu	mm	180	180	180
Posuw poprzeczny	mm/obr.	0,025-0,35	0,025-0,35	0,025-0,35
Liczba skoków gwintu		22	22	22
Skok gwintu	mm	0,5-0,7	0,5-0,7	0,5-0,7
Liczba skoków gwintu		36	36	36
Skok gwintu*	zw./cal	56-4	56-4	56-4
Napięcie zasil.	V	230/400 +/-10%	230/400 +/-10%	230/400 +/-10%
		3-faz. 50-60 Hz	3-faz. 50-60 Hz	3-faz. 50-60 Hz
Moc silnika	kW	3,7	3,7	5,6
Pompa płynu chłodzącego	kW	0,09	0,09	0,09
Masa	kg	1500	1700	1900
Jw. na obiekty morskie	0775	(-0508)	-	-
Napięcie zasil.	V	440 3-faz. 60 Hz	-	-
Akcesoria:				
Tarcza tokarska $\varnothing 350$ mm.	0775	(-1001)	(-1001)	(-1001)
Zderzak mikrometryczny, posuwu wzdł.	0775	-1308	-1308	-1308
Podtrzymka ruchoma	0775	(-1605)	(-1605)	(-1605)

* inne rodzaje gwintów występują jako standard.

PRASY

Luna oferuje bogaty asortyment pras, m.in. prasy warsztatowe, prasy kolanowe i prasy zębatkowe. Dostępne są prasy ręczne i hydrauliczne – hydrauliczne powietrzne i elektryczne.

Różnica między prasą kolanową i prasą zębatkową:

Prasa kolanowa wytwarza duże siły podczas bardzo krótkiego momentu na końcu suwu.

Prasy zębatkowa i warsztatowa mają stałą siłę nacisku w całym zakresie skoku.

WAŻNE PARAMETRY, KTÓRE NALEŻY UWZGLĘDNIĆ PRZY WYBORZE MASZyny:

► Obsługiwane ręcznie

Obsługiwane całkowicie ręcznie. Siła ręczna przekazywana jest mechanicznie do tłoku, wzmocniana przez dźwignię ewentualnie koto zębate.

► Prasy ręczne hydrauliczne

Napęd tłoku następuje za pomocą pompy ręcznej i hydraulicznego przekazania siły.

► Prasy hydrauliczne powietrzne

Napęd tłoku następuje za pomocą pompy ze sprężonym powietrzem i hydraulicznym przekazaniem siły.

► Prasy hydrauliczne elektryczne

Napęd tłoku następuje za pomocą pompy elektrycznej z hydraulicznym przekazaniem siły.

► Siła nacisku

Siła nacisku pokazuje z jaką siłą maszyna oddziałuje na obrabiany przedmiot, podaje się ją w N.

► Wymiary pras

A = skok

B = szerokość ramy

C = szerokość między kolumnami

D = wysokość

► Wielkość obrabianego materiału

Forma i wielkość obrabianego materiału jest w niektórych przypadkach decydująca przy wyborze maszyny.

► Skok

Dłuższy skok daje większą elastyczność i mniejszą potrzebę korygowania wysokości stołu.

► Cylindry dwustronnego działania

Hydrauliczna funkcja podnoszenia daje możliwość podnoszenia stołu lub obrabianego przedmiotu do tłoku.

► 2 stopniowe cylindry

Krok 1 - szybkie zasilanie

Krok 2 - siła

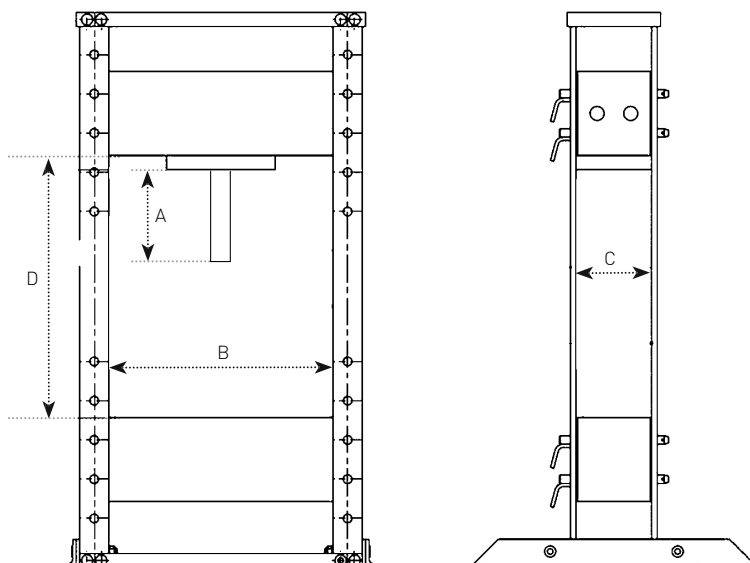



DODATKOWE AKCESORIA:

- ▶ Stopy trzpienia
- ▶ V-blok (zazwyczaj jako standardowe wyposażenie).



V-blok.



Prasy warsztatowe Ręczne/Pneumatyczne



20711-0206

Luna. Prasy stojące. Przeznaczone do warsztatów naprawczych i serwisowych. Zespół naciskowy wyposażony jest w nastawianą śrubę, umożliwiającą szybsze dosunięcie go do przedmiotu.

Dostarczane z blokami płasko-pryzmatycznymi (2 szt.) i manometrem.

20711-0107 z pompą ręczną 1-stopniową.

20711-0206 z pompą ręczną 2-stopniową.

20711-0305 z pompą ręczną 2-stopniową, podnośnikiem stołu i ruchomą głowicą.

20711-0404 z pompą pneumatyczną obsługiwaną ręcznie i pompą ręczną, z podnośnikiem stołu oraz ruchomą głowicą.

Akcesoria: Zestaw stempli zawiera głowicę i stemple \varnothing mm 12, 16, 18, 20, 22, 25, 30.

Nr art.	20711	-0107	-0206	-0305	-0404
Luna.	Nr	MW 15BH	MW 30FH	MW 50FH	MW 50FP
Wersja.		Stołowa	Podłog.	Podłog.	Podłog.
Nacisk.	kN	150	300	500	500
Nacisk.	ton	15	30	50	50
Skok.	mm	95	120	120	120
Śruba regulacyjna, długość maks.	mm	75	75	75	75
Maks. długość skoku ze śrubą.	mm	170	195	195	195
Głowica regulowana w prowadnicach bocznych.	mm	-	-	250	250
Maks. odstęp zespół naciskowy - stół.	mm	450	630	615	615
Min. odstęp zespół naciskowy - stół.	mm	150	180	165	165
Szerokość wewn.	mm	500	550	710	710
Wewn. wymiar ramy.	mm	120	120	145	145
Wysokość całk.	mm	940	1750	1810	1810
Szerokość całk.	mm	605	670	880	880
Masa.	kg	77	137	239	245
Akcesoria					
Zestaw stempli.	20534	-1001	-1100	-1100	-1100
Komplet uszczelek.	20534	-1209	-1308	-1407	-1407
Pompa.	20534	-1605	-1704	-	-1803
Cylinder.	20534	-1902	-2009	-	-2108
Manometr.	20534	-2207	-2207	-2207	-2207

Prasy warsztatowe

Ręczne/Pneumatyczne



16873-0109



16873-0307

Compac. Prasy warsztatowe o bardzo dużym skoku, z pompą ręczną, przeznaczone do użytku profesjonalnego.

HP 20, HP25, HP40, HP50, HP60, HP70 standardowo mają cylinder wyjmowany.

HP20 i HP 25 posiadają pneumatyczny szybki posuw tłoka do przodu i jego powrót.

HP40, HP50, HP60, HP70 i HP100 wyposażone są w pompę roboczą 2-stopniową i powrót pneumatyczny.

HP40, HP50, HP60, HP70 wyposażone w korbę, umożliwiającą łatwą regulację wysokości stołu.

HP100. Do podnoszenia i opuszczania stołu używa się łańcuchów mocowanych do tłoka. **HP 20, HP 25 i HP 100** mogą być zamawiane z korbą, umożliwiającą łatwą regulację wysokości stołu.

Dostarczane z dwiema maszynowymi pryzmami.

Nr art.	16873	-0109	-0208	-0307	(-0406)	-0505	(-0521)	(-0604)
Compac.	Nr	HP 20	HP 25	HP 40	HP 50	HP 60	HP 70	HP 100
Wersja		Podtóg.	Podtóg.	Podtóg.	Podtóg.	Podtóg.	Podtóg.	Podtóg.
Nacisk	kN	200	250	400	500	600	700	1000
Nacisk	ton	20	25	40	50	60	70	100
Skok	mm	240	240	300	300	300	300	320
Maks. odległość koniec tłoka-stół	mm	830	830	840	840	850	850	900
Min. odległość koniec tłoka-stół	mm	0	0	0	0	0	0	0
Szerokość wewn.	mm	600	600	840	840	1000	1000	1025
Rozwarcie stołu	mm	140	140	200	200	255	255	300
Wysokość całk.	mm	1850	1850	1830	1830	1980	1980	2150
Szerokość całk.	mm	880	880	1350	1350	1540	1540	1620
Głębokość całk.	mm	520	520	620	620	680	680	860
Objętość oleju	l	2.25	2.25	4	4	5	6	6
Masa	kg	144	147	315	315	620	620	910
Dźwignik		Nie	Nie	Tak	Tak	Tak	Tak	nie
Akcesoria:								
Zestaw stempli (∅ 12, 16, 18, 20, 22, 25, 30) .	2853	-0558	-0558	(-0616)	(-0616)	-0707	-0707	-0723

Obrabiarki do metalu



17594-0105



Prasy warsztatowe

Prasy mechaniczne z siłownikiem jednostronnym

Compac. Prasy z napędem elektrycznym, wyposażone w siłownik jednostronnego działania, przeznaczone dla użytkowników profesjonalnych. Dźwignik szybkiego i bezpiecznego podnoszenia i opuszczania stołu. Bardzo długi skok. Rama i stół roboczy całkowicie spawane i lakierowane proszkowo. Płynna regulacja siły nacisku z dokładnością $\pm 5\%$. Zespół pompy może być przechylony o 90 stopni w przypadku pracy z długimi elementami. Standardowo wyposażone w dwie masywne pryzmy i manometr z podziąłką w tonach i kN.

Nr art.	17594	(-0105)	(-0204)
Compac	Nr	EP 40	EP 60
Wersja		Podłog.	Podłog.
Nacisk	kN	400	600
Nacisk	ton	40	60
Skok	mm	300	300
Maks. odległość koniec tłoka-stół	mm	840	850
Min. odległość koniec tłoka-stół	mm	0	0
Prędkość tłoka, ciśn. niskie, szybki posuw	mm/s	-	10
Prędkość tłoka, ciśn. wysokie	mm/s	9	5
Szerokość wewn.	mm	840	1000
Rozwarcie stołu	mm	200	255
Wysokość całk.	mm	1830	1980
Szerokość całk.	mm	1450	1760
Objętość oleju	l	15	18
Napięcie zasil.	V	230/400 3-faz.	230/400 3-faz.
		50 Hz	50 Hz
Silnik hydraulicki	kW	2.2	2.2
Masa	kg	345	670
Akcesoria:			
Zestaw stempli (\varnothing 12, 16, 18, 20, 22, 25, 30) ..	2853	-0558	-0707



Prasy mechaniczne z siłownikiem dwustronnym

Compac. Prasy z napędem elektrycznym, wyposażone w siłownik dwustronnego działania, przeznaczone dla użytkowników profesjonalnych. Wyposażone w kołnierz do montażu narzędzi. Dźwignik szybkiego i bezpiecznego podnoszenia i opuszczania stołu (w EP 100 D jako opcja). Bardzo długi skok. Rama i stół roboczy całkowicie spawane i lakierowane proszkowo. Płynna regulacja siły nacisku z dokładnością $\pm 5\%$. Zespół pompy może być przechylony o 90 stopni w przypadku pracy z długimi elementami (nie w EP100 D). Standardowo wyposażone w dwie masywne pryzmy i manometr z podziąłką w tonach i kN. **EP 100-D** - podnoszenie stołu za pomocą łańcuchów.

Nr art.	17595	(-0104)	(-0203)	(-0302)
Compac	Nr	EP40 D	EP60 D	EP100 D
Wersja		Podłog.	Podłog.	Podłog.
Nacisk	kN	400	600	1000
Nacisk	ton	40	60	100
Skok	mm	300	300	320
Prędkość tłoka, ciśn. niskie	mm/s	-	10	10
Prędkość tłoka, ciśn. wysokie	mm/s	9	5	1.4
Uciąg	ton	6	6	4
Maks. odległość koniec tłoka-stół	mm	810	820	900
Min. odległość koniec tłoka-stół	mm	0	0	0
Szerokość wewn.	mm	840	1000	1025
Rozwarcie stołu	mm	200	255	300
Wysokość całk.	mm	1940	1980	2150
Szerokość całk.	mm	1450	1640	1620
Głębokość całk.	mm	620	680	860
Objętość oleju	l	15	18	27
Napięcie zasil.	V	400 3-faz.	400 3-faz.	400 3-faz.
		50 Hz	50 Hz	50 Hz
Silnik hydraulicki	kW	2.2	2.2	2.2
Masa	kg	355	717	910
Akcesoria:				
Zestaw stempli (\varnothing 25, 35, 45)	2853	(-0806)	-0707	-0707

Uchwyty wiertarskie

Luna. Uchwyty wiertarskie trójścżękowe z kluczem. Uchwyty mają przelotowy gwintowany otwór, umożliwiający umieszczenie wkrętu zabezpieczającego przed obluźwaniem przy obrotach zarówno w prawo, jak i w lewo.

Roz-warcie mm	Średn. zewn. mm	Długość w stanie rozw. mm	Klucz DIN 6349/4	Chwyt	Nr art.
1.5-10	34	49	S 1	3/8x24	20990 -0109
1.5-10	34	49	S 1	1/2x20	-0208
1.5-13	42	59	S 2	1/2x20	-0307



Luna. Trójścżękowe uchwyty wiertarskie z kluczem. Uchwyt posiada stożkowy otwór mocujący. Zalecany do elektronarzędzi.

(Trzpienie do uchwytów wiertarskich, patrz str. 38.)

Roz-miar mm	Średn. zewn. mm	Długość w stanie rozw. mm	Klucz DIN 6349/4	Chwyt	Nr art.
0.5-10	34.5	49	S 2	B 12	20082 -0108
1-13	52	69	S 3	B 16	-0207
3-16	49.5	75	S 3	B 18	-0306
5-20	65	92	S 4	B 22	-0405



Bezkluczowe

Luna. Szybkomocujące i samozaciskające. Trójścżękowe. Z łożyskiem kulkowym. Szczęki hartowane i szlifowane. Ze stożkowym otworem mocującym wg DIN 238 lub z gwintowanym otworem mocującym.

Roz-miar mm	Średn. zewn. mm	Długość w stanie rozw. mm	Masa g	Chwyt	Nr art.
1-10	44	93	700	B 12	20086 -0104
0-10	44	106	960	B 16	-0203
1-13	51	106	960	B 16	-0302
3-16	54	103	1240	B 16	-0401
3-16	54	103	1240	B 18	-0500
0-6.5	35	62.5	265	3/8x24	-0609
0-8	35.8	70.5	390	3/8x24	-0708
0-10	42.5	82.5	625	3/8x24	-0807
1-13	46	95	890	1/2x20	-0906
0.5-10	35.8	70.5	370	3/8x24	-1003
0.5-10	35.8	70.5	355	1/2x20	-1102
1-13	42.5	81.5	610	3/8x24	-1201
1-13	42.5	81.5	610	1/2x20	-1300
3-16	46	95	975	1/2x20	-1409



20086-0906



20086-1409

Luna. Uchwyty wiertarskie bezpieczne, z mechaniczną blokadą, specjalnie przydatne do wiertarek udarowych. Trójścżękowe. Szczęki hartowane i szlifowane. Ze stożkowym otworem mocującym wg DIN 238 lub z gwintowanym otworem mocującym.

Luna Nr	Roz-miar mm	Średn. zewn. mm	Długość w stanie rozw. mm	Masa g	Chwyt	Nr art.
SU 13 SK	1-13	42.5	75.3	490	B 12	20088 -0102
SU 13 SK	1-13	41	94	500	B 16	-0201
SU 10 SK	0.5-10	37	78	405	3/8x24	-0300
SU 13 SK	1-13	42.5	74	510	1/2x20	-0409



20088-0102



20088-0300



Uchwyty wiertarskie

Uchwyty wiertarskie precyzyjne

Luna. Wykonanie precyzyjne z dokładnością osiowości 0,05 mm, do użytku przy wysokich obrotach i do precyzyjnych operacji. Szybkomocujące. Trójściskowe. Z łozyskiem kulkowym. Szczęki hartowane i szlifowane. Ze stożkowym otworem mocującym wg DIN 238.

Nr art.....	20089	-0101	-0200
Luna.....	Nr	13	16
Średn. rozwarcia.....	mm	1-13	1-16
Średn. zewn.....	mm	51	54
Oznaczenie otworu mocującego.....		B 16	B 18



Trzpienie do uchwytów wiertarskich

Luna. Z chwytem stożkowym wg SMS 711. Do dołączania uchwytów wiertarskich z otworem chwytowym zgodnym z SS 710 i DIN 239, do obrabiarek ze stożkiem Morse'a (MK). W całości hartowane i szlifowane.

Oznaczenie stożka trzpienia	MK 1		MK 2		MK 3		MK 4	
	Nr art.	Dług. całk. mm	Nr art.	Dług. całk. mm	Nr art.	Dług. całk. mm	Nr art.	Dług. całk. mm
	20506		20506		20506		20506	
B 10	-0106	86	-0502	102	-	-	-	-
B 12	-0205	89	-0601	105	-1005	129	-	-
B 16	-0304	97	-0700	109	-1104	133	-1401	161
B 18	-0403	116	-0809	116	-1203	140	-1500	168
B 22	-	-	-0908	127	-1302	146	-1609	175
B 24	-	-	-	-	-1708	167	-1807	186



Luna. Z chwytem cylindrycznym. Do dołączania uchwytów wiertarskich z otworem chwytowym zgodnym z SS 710 i DIN 238 do frezarek i automatów. W całości hartowane i szlifowane.

Nr art.....	20912	-0104	-0203	-0302	-0401	-0500
Oznaczenie stożka trzpienia.....		B 10	B 12	B 16	B 16	B 18
Średn. chwytu × długość.....	mm	10×50	10×50	16×50	20×60	16×70



Luna. Do mocowania uchwytów wiertarskich ze stożkowym otworem chwytowym w obrabiarkach ze stożkiem ISO.

Nr art.....	20890	-0100	-0209
Chwytem maszynowy wg.....		DIN 2080	DIN 2080
Chwytem maszynowy.....		ISO 30	ISO 40
Chwytem do uchwytów wiert.....		B 16	B 16



Tuleje chwytowe

Luna. Cylindryczne, ze stożkiem wewnętrznym Morse'a. Wykonanie precyzyjne. Hartowane w całości. Szlifowane wewnątrz i zewnątrz. Otwór nie przelotowy.

Nr art.....	20916	-0100	-0209	-0407	-0605
Średn. zewn.....	mm	20	25	32	40
Stożek wewn.....		MK 1	MK 2	MK 3	MK 4
Dług. całk.....	mm	75	100	120	152



Luna. Wykonanie precyzyjne. Hartowane w całości. Szlifowane wewnątrz i zewnątrz. Stożki Morse'a.

Nr art.....	20504	-0108	-0207	-0306	-0405	-0504	-0603
Stożek zewnętrzny/wewnętrzny.....	Nr	2/1	3/1	4/1	3/2	4/2	5/2
Do wiertel.....	mm	5-14	5-14	5-14	14.25-23	14.25-23	14.25-23
Nr art.....	20504	-0702	-0801	-0900	-1007	-1106	
Stożek zewnętrzny/wewnętrzny.....	Nr	4/3	5/3	5/4	6/4	6/5	
Do wiertel.....	mm	23.25-31.5	23.25-31.5	32-50	32-50	51-75	

Tuleje chwytowe

Tuleje przedłużające

Luna. Wykonanie precyzyjne. Hartowane w całości. Szlifowane wewnątrz i zewnątrz. Oba stożki Morse'a.



Nr art.	20505	-0107	-0206	-0305	-0404	-0503
Stożek zewn./wewn.....	Nr	1/1	2/1	3/1	1/2	2/2
Do wiertel	mm	5-14	5-14	5-14	14.25-23	14.25-23
Długość całkowita	mm	145	160	175	160	175
Nr art.	20505	-0602	-0701	-0800	-0909	-1006
Stożek zewn./wewn.....	Nr	3/2	4/2	2/3	3/3	4/3
Do wiertel	mm	14.25-23	14.25-23	23.25-31.5	23.25-31.5	23.25-31.5
Długość całkowita	mm	194	215	196	215	240
Nr art.	20505	-1105	-1204	-1303	-1402	-1501
Stożek zewn./wewn.....	Nr	3/4	4/4	5/4	4/5	5/5
Do wiertel	mm	32-50	32-50	32-50	51-75	51-75
Długość całkowita	mm	240	265	300	300	335

Tuleje redukcyjne

Luna. Tuleja umożliwiająca przejście z zewnętrznego stożka ISO na wewnętrzny stożek Morse'a (MK). Chwył narzędziowy wg DIN 2080.

Nr art.	20943	-0107	-0206	-0305	-0404
Chwył maszynowy	ISO	30	30	40	40
Stożek wewnętrzny.....		MK 2	MK 3	MK 2	MK 3



Uchwyty tokarskie

Stałe

Luna. Kiel tokarski stały, do obróbki lżejszych elementów.

Nr art.....	20326	-0302	-0708
Luna	Nr	ALC-1693	ALC-1697
Stożek chwyłowy Morse'a	Nr	2	6
Długość całkowita	mm	100	270



Obrotowe

Luna. Łożyszkowany kulkowo kiel tokarski przeznaczony do obróbki lżejszych przedmiotów.

Nr art.	20991	-0108
Stożek mocujący Morse'a	Nr	3
Srednica zewn. korpusu kła	mm	50
Dokładność osiowości	mm	0.01
Długość całk.	mm	148



Luna. Łożyszkowane kulkowo, precyzyjne kły tokarskie, dostarczane z siedmioma wierzchołkami wymiennymi i ściągaczem. Dokładność 0,005 mm. Doskonale nadają się do toczenia mniejszych przedmiotów. Zestaw zawiera 2 wierzchołki standardowe $\varnothing 13$, 1 szt. - $\varnothing 9$ L=16, 1 szt. - $\varnothing 7$ L=14, 1 szt. - $\varnothing 5,5$ L=13, 1 szt. - do rur $\varnothing 12-31$, 1 szt. - stożkowy $\varnothing 6$ (średnica większa), głęb.=3 mm.

Nr art.....	20649	-0104	-0203
Luna	Nr	MLC-6611	MLC-6612
Chwył	MK	2	3
Zewn. średnica korpusu	mm	40	43



Wiertła rdzeniowe



HSS/HSS-Co



Płytki skrawające z węglików spiekanych



Uchwyt MK

Wiertła rdzeniowe do wiertarek magnetycznych/kolumnowych. Pasują do wszystkich wiertarek akceptujących uchwyt z trzonkiem 19 mm z płytką mocującą (Weldon).

Uchwyt do wiertel rdzeniowych 12-60 mm z trzonkiem chwytowym 19 mm z płytką mocującą. Z chwytem MK i chłodzeniem wewnętrznym.

Śred- nica	HSS	HSS	HSS-Co	HSS-Co	Płytki skrawające z węglików spiekanych	
	Głęb. wierc. 25 mm	Głęb. wierc. 50 mm	Głęb. wierc. 25 mm	Głęb. wierc. 50 mm	Głęb. wierc. 35 mm	Głęb. wierc. 50 mm
mm	Nr art.	Nr art.	Nr art.	Nr art.	Nr art.	Nr art.
12	16655	16656	13932	13933	16696	16697
12	-0103	-0102	-0105	-	-0104	-
13	-0202	-0201	-0204	-0104	-0203	-
14	-0301	-0300	-0303	-0203	-0302	-0103
15	-0400	-0409	-0402	-	-0401	-0202
16	-0509	-0508	-0501	-0401	-0500	-0301
17	-0608	-0607	-0600	-	-0609	-0400
18	-0707	-0706	-0709	-0601	-0708	-0509
19	-0806	-0805	-	-	-0807	-0608
20	-0905	-0904	-0907	-0700	-0906	-0707
21	-1002	-1001	-	-	-1003	-0806
22	-1101	-1100	-1103	-0908	-1102	-0905
23	-1200	-1209	-	-	-1201	-1002
24	-1309	-1308	-1301	-	-1300	-1101
25	-1408	-1407	-1400	-1102	-1409	-1200
26	-1507	-1506	-1509	-1201	-1508	-1309
27	-1606	-1605	-	-	-1607	-1408
28	-1705	-1704	-1707	-	-1706	-1507
29	-1804	-1803	-	-	-1805	-1606
30	-1903	-1902	-1905	-1409	-1904	-1705
31	-2000	-2009	-	-	-2001	-1804
32	-2109	-2108	-2101	-1508	-2100	-1903
33	-2208	-2207	-	-	-2209	-2000
34	-2307	-2306	-2309	-	-2308	-2109
35	-2406	-2405	-2408	-	-2407	-2208
36	-2505	-2504	-	-	(-2506)	-2307
37	-2604	-2603	-	-	(-2605)	-2406
38	-2703	-2702	-	-	(-2704)	-2505
39	-2802	-2801	-	-	(-2803)	-2604
40	-2901	-2900	-2705	-	(-2902)	-2703
41	-3008	-3007	-	-	(-3009)	-2802
42	-3107	-3106	-	-	(-3108)	-2901
43	-3206	-3205	-	-	(-3207)	-3008
44	-3305	-3304	-	-	(-3306)	-3107
45	-3404	-3403	-	-	(-3405)	-3206
46	-3503	-3502	-	-	(-3504)	-3305
47	-3602	-3601	-	-	(-3603)	-3404
48	-3701	-3700	-	-	(-3702)	-3503
49	-3800	-3809	-	-	(-3801)	-3602
50	-3909	-3908	-	-	(-3900)	-3701
51	-	-	-	-	-	(-3800)
52	-	-	-	-	-	(-3909)
53	-	-	-	-	-	(-4006)
54	-	-	-	-	-	(-4105)
55	-	-	-	-	-	-4204
56	-	-	-	-	-	(-4303)
57	-	-	-	-	-	(-4402)
58	-	-	-	-	-	(-4501)
59	-	-	-	-	-	(-4600)
60	-	-	-	-	-	(-4709)

Ciąg dalszy na następnej stronie

Wiertła rdzeniowe



HSS/HSS-Co



Płytki skrawające z węglików spiekanych



Uchwyt MK

Wyrzutnik	16655-8007	16655-8106	16656-8006	16656-8105	3913-8003
Do wiertel rdzeniowych	HSS	HSS	HSS	HSS	HSS-Co
Do głęb. wierc. mm	25	25	50	50	25
Do średnic wiertel (wyrzutnik) mm	12-14 (4,7 mm)	12-51 (6,3 mm) 15-51 (6,3 mm)	12-14 (4,7 mm)	12-51 (6,3 mm) 15-51 (6,3 mm)	12-40
Wyrzutnik	3913-8102	16696-8008	16696-8107	16697-8007	16697-8106
Do wiertel rdzeniowych	HSS-Co	Węgl.sp.	Węgl.sp.	Węgl.sp.	Węgl.sp.
Do głęb. wierc. mm	50	35	35	50	50
Do średnic wiertel (wyrzutnik) mm	15-32	12-17	18-50	14-17	18-60
Uchwyt MK	3913	-8201	-8300		
Chwył		MK 2	MK 3		

Uchwyty frezarskie zaciskowe

Luna. Trzpień chwytowy do tulei zaciskowych ER. Do mocowania narzędzi takich jak frezy palcowe, wiertła kręte i narzędzia gwintownicze z chwytem cylindrycznym (także z płaskim polem zabierakowym). Chwył cylindryczny. Do mocowania w innych uchwytych frezarskich. Do prac wymagających lepszego dostępu do obrabianego przedmiotu, lub mniejszej średnicy uchwyty. Szczelinowane dwustronnie, dzięki czemu wykazują się zarówno elastycznością jak i dużym zakresem rozwarcia. Odznaczają się wysoką precyzją i dużą siłą zacisku.



Trzpień chwytowy

Pojedyncze trzpień chwytowy

Nr art.	20902	-0205	-0403	-0502
Rozmiar ER		16	20	32
Chwył cylindryczny mm		20	20	25
Długość chwytu. mm		100	100	80
Zakres rozwarcia mm		1.0-10.0	2.0-13.0	3.0-20.0



Zestaw

Zestawy (trzpień chwytowy z tulejami zaciskowymi)

Nr art.	20902	-1005	-1104
Rozmiar ER		16	20
Chwył cylindryczny. mm		20	20
Długość chwytu. mm		100	100
Zakres rozwarcia mm		2.0-10.0	3.0-13.0
Z tulejami		3, 4, 5, 6, 7, 8, 9, 10	4, 5, 6, 7, 8, 9, 10, 11, 12, 13
Liczba tulei		8	10

Luna. Uchwyt frezarski zaciskowy ER. Do mocowania narzędzi takich jak frezy palcowe, wiertła kręte i narzędzia gwintownicze z chwytem cylindrycznym (także z płaskim polem zabierakowym). Ze stożkiem Morse'a. Do tulei zaciskowych ER szczelinowanych dwustronnie, dzięki czemu wykazują się zarówno elastycznością, jak i dużym zakresem rozwarcia. Odznaczają się wysoką precyzją i dużą siłą zacisku.



Uchwyt frezarski

Pojedyncze trzpień chwytowy

Nr art.	20903	-0105	-0204	-0303
Rozmiar ER		20	32	32
Chwył maszynowy MK		2	3	4
Gwint trzpienia pociągowego		M 10×1.5	M 12×1.75	M 16×2.0
Zakres rozwarcia mm		2.0-13.0	3.0-20.0	3.0-20.0



Zestaw

Zestawy (uchwyt frezarski i tuleje zaciskowe)

Nr art.	20903	-	-1103	-1202
Rozmiar ER		20	32	32
Chwył maszynowy MK		2	3	4
Gwint trzpienia pociągowego		M 10×1.5	M 12×1.75	M 16×2.0
Zakres rozwarcia mm		4.0-13.0	5.0-20.0	5.0-20.0
Z tulejami		4, 5, 6, 7, 8, 9, 10, 11, 12, 13	6, 8, 10, 12, 16, 20	6, 8, 10, 12, 16, 20
Liczba tulei		10	6	6



Uchwyt frezarski



Zestaw

Uchwyty frezarskie zaciskowe

Luna. Uchwyty frezarskie ER. Do mocowania narzędzi takich jak frezy palcowe, wiertła kręte i narzędzia gwintownicze z chwytem cylindrycznym (także z płaskim polem zabierakowym). Ze stożkiem maszynowym. Do tulei zaciskowych ER szczelinowanych dwustronnie, dzięki czemu wykazujących się zarówno elastycznością, jak i dużym zakresem rozwarcia. Odnznaczają się wysoką precyzją i dużą siłą zacisku. Zestawy zawierają tuleje zaciskowe o średnicach różniących się o 1.0 mm (co oznacza, że tuleja o rozmiarze 6 ma zakres rozwarcia \varnothing 6-5 mm, 8 ma zakres rozwarcia \varnothing 8-7 itd.).

Pojedyncze trzpienie chwytowe

Nr art.	20904	-0203	-0302
Rozmiar ER		32	40
Chwył maszynowy ...	DIN 2080 ISO	30	30
Rozmiary/Zakres chwytowy	mm	3.0-20.0	4.0-26.0

Pojedyncze trzpienie chwytowe

Nr art.	20904	-0906	-1003
Rozmiar ER		32	40
Chwył maszynowy ...	DIN 2080 ISO	40	40
Rozmiary/Zakres chwytowy	mm	3.0-20.0	4.0-26.0

Zestawy (uchwyt frezarski i tuleje zaciskowe)

Nr art.	20904	utg.	-3603	-3900	-4106
Rozmiar ER		32	40	32	40
Chwył maszynowy ...	DIN 2080 ISO	30	30	40	40
Rozmiary	mm	4, 5, 6, 8, 10, 12, 13, 15, 16, 18, 20	4, 5, 6, 8, 10, 12, 13, 15, 16, 18, 20, 21, 22, 25, 26	4, 5, 6, 8, 10, 12, 13, 15, 16, 18, 20	4, 5, 6, 8, 10, 12, 13, 15, 16, 18, 20, 21, 22, 25, 26
Liczba tulei		11	15	11	15



Typ A



Typ B

Nakrętki zaciskowe

Luna. Nakrętki zaciskowe do uchwytów frezarskich.

Nr art.	20905	-0103	-0202	-0400	-0509
Rozmiar ER		16	20	32	40
Rozm. gwintu	M	22x1.5	25x1.5	40x1.5	50x1.5
Nakrętka	typ	A	A	B	B



Typ A



Typ B

Klucze do uchwytów frezarskich

Luna. Pasują do uchwytów frezarskich Luna.

Nr art.	20906	-0102	-0201	-0409	-0508
Rozmiar ER		16	20	32	40
Klucz	typ	A	A	B	B

Uchwyty do frezów czołowych



Luna. Uchwyty do frezów czołowych. Typ krótki. Chwyt wg DIN 2080.

Średn. chwytu mm	ISO 30	ISO 40
	Nr art. 20948	Nr art. 20941
22	-0201	-0208
27	-0300	-0307

Uchwyty gwintownicze

Samonawrotne

Luna. Samonawrotne uchwyty gwintownicze do stosowania w obrabiarkach pionowych o obrotach wrzeczona w prawo. Umożliwiają gwintowanie zarówno otworów przelotowych jak i ślepych. Z automatyczną zmianą kierunku obrotów w momencie osiągnięcia zadanej głębokości gwintu. Wyposażone w sprzęgło cierne o 4 nastawianych wartościach momentu, oraz w sprężynową kompensację zmian sił osiowych. Dostarczane z 2 trzpieniami do uchwytów wiertarskich ze szóstkiem Morse'a nr 3 i 4, oraz 2 tulejami zaciskowymi Rubberflex.



Uchwyty gwintownicze	20559	-0102	-0201	-0300
Luna	Nr	JSN 7	JSN 12	JSN 20
Do gwintowników		M 2-6	M 5-12	M 8-20
Średn. zewn.	mm	52	74	90
Obroty	obr/min	200-500	100-300	50-200
Chwyt		B 16	B 16	B 22
Trzpień do uchwytu wiertarskiego	MK	3 i 4	3 i 4	3 i 4

Tuleje zaciskowe	20559	-0409	-0508	-0607
Do uchwytu gwint.		JSN 7	JSN 7	JSN 12
Średn. zewn.	mm	15.5	15.5	21
Zakres rozwarcia	mm	2.5-4.5	4.5-6.5	4.5-7.0

Tuleje zaciskowe	20559	-0706	-0805	-0904
Do uchwytu gwint.		JSN 12	JSN 20	JSN 20
Średn. zewn.	mm	21	26.5	26.5
Zakres rozwarcia	mm	7.5-10.0	7.0-9.0	9.5-14.0

Szczęki zabierakowe	20559	-1001	-1100	-1209
Typ		JSN7	JSN12	JSN20

Obrabiarki do metalu

Obciągacze do ściernic

Luna. Obciągacze do ściernic. Stabilna konstrukcja odlana z metalu.



Obciągacze do ściernic	20329	-0101	-0200	-0309
Luna	Nr	AWD-0973	AWD-0974	AWD-0975
Szerokość	mm	32	38	60
Długość	mm	235	260	315
Akcesoria				
Sama rolka	20329	-0408	-0507	-0606
Luna	Nr	AWD-0976	AWD-0977	AWD-0978



Tuleje zaciskowe



Luna. Pojedyncze tuleje zaciskowe ER.

Nr art.	20899	-0101	-0200	-0309	-0408	-0507			
Rozmiar ER.....		16	16	16	16	16			
Średnica nom.....	mm	1	2	3	4	5			
Zakres rozwarcia.....	mm	1.0-0.5	2.0-1.0	3.0-2.0	4.0-3.0	5.0-4.0			
Nr art.	20899	-0606	-0705	-0804	-0903	-1000			
Rozmiar ER.....		16	16	16	16	16			
Średnica nom.....	mm	6	7	8	9	10			
Zakres rozwarcia.....	mm	6.0-5.0	7.0-6.0	8.0-7.0	9.0-8.0	10.0-9.0			
Nr art.	20899	-1109	-1208	-1307	-1406	-1505	-1703		
Rozmiar ER.....	mm	20	20	20	20	20	20		
Średnica nom.....	mm	2	3	4	5	6	8		
Zakres rozwarcia.....	mm	2.0-1.0	3.0-2.0	4.0-3.0	5.0-4.0	6.0-5.0	8.0-7.0		
Nr art.	20899	-1802	-1901	-2008	-2107	-2206			
Rozmiar ER.....	mm	20	20	20	20	20			
Średnica nom.....	mm	9	10	11	12	13			
Zakres rozwarcia.....	mm	9.0-8.0	10.0-9.0	11.0-10.0	12.0-11.0	13.0-12.0			
Nr art.	20899	-3808	-3907	-4004	-4103	-4202	-4301		
Rozmiar ER.....	mm	32	32	32	32	32	32		
Średnica nom.....	mm	3	4	5	6	7	8		
Zakres rozwarcia.....	mm	3.0-2.0	4.0-3.0	5.0-4.0	6.0-5.0	7.0-6.0	8.0-7.0		
Nr art.	20899	-4400	-4509	-4608	-4707	-4806	-4905		
Rozmiar ER.....		32	32	32	32	32	32		
Średnica nom.....	mm	9	10	11	12	13	14		
Zakres rozwarcia.....	mm	9.0-8.0	10.0-9.0	11.0-10.0	12.0-11.0	13.0-12.0	14.0-13.0		
Nr art.	20899	-5001	-5100	-5209	-5308	-5407	-5506		
Rozmiar ER.....		32	32	32	32	32	32		
Średnica nom.....	mm	15	16	17	18	19	20		
Zakres rozwarcia.....	mm	15.0-14.0	16.0-15.0	17.0-16.0	18.0-17.0	19.0-18.0	20.0-19.0		
Nr art.	20899	-5605	-5704	-5803	-5902	-6009	-6108	-6207	-6306
Rozmiar ER.....		40	40	40	40	40	40	40	40
Średnica nom.....	mm	5	6	7	8	9	10	11	12
Zakres rozwarcia.....	mm	5.0-4.0	6.0-5.0	7.0-6.0	8.0-7.0	9.0-8.0	10.0-9.0	11.0-10.0	12.0-11.0
Nr art.	20899	-6405	-6504	-6603	-6702	-6801	-6900	-7007	-7106
Rozmiar ER.....		40	40	40	40	40	40	40	40
Średnica nom.....	mm	13	14	15	16	17	18	19	20
Zakres rozwarcia.....	mm	13.0-12.0	14.0-13.0	15.0-14.0	16.0-15.0	17.0-16.0	18.0-17.0	19.0-18.0	20.0-19.0
Nr art.	20899	-7205	-7304	-7403	-7502	-7601	-7700		
Rozmiar ER.....		40	40	40	40	40	40		
Średnica nom.....	mm	21	22	23	24	25	26		
Zakres rozwarcia.....	mm	21.0-20.0	22.0-21.0	23.0-22.0	24.0-23.0	25.0-24.0	26.0-25.0		

Imaki tokarskie

Luna. Imak szybkomocujący do uchwytów tokarskich, umożliwiający łatwą regulację wysokości i kąta zamocowania. Szybkie i bezpieczne zwalnianie zapewnia łatwą wymianę uchwytu.



20331-0107



20331-0206

Nr art.	20331	-0107	-0404
Typ		E	B
Sredn. otw.	mm	20	32
Uchwyty imakowe, boczne	20331	-0206	-0503
Chwyt kwadrat.		ED20x100	BD25x120
Uchwyty imakowe, boczne	20331	-0305	-
Chwyt okrągły		EH30x100	BH32x130

Czujnik krawędzi

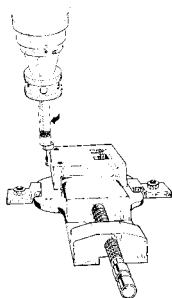
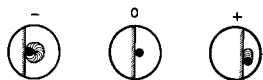

Limit. Mechaniczny czujnik krawędzi. Ułatwia operację dokładnego ustalania położenia wrzeciona obrabiarki w stosunku do obrabianego przedmiotu lub do stołu frezarki albo wiertarki. Czujnik osadzony jest w uchwycie narzędziowym. Podczas obracania się osadzony swobodnie wierzchołek kontaktowy dotyka krawędzi przedmiotu ustalając w ten sposób ich wzajemną odległość.

Nr art.	17250	-0100
Srednica wierzchołka kontaktowego	mm	10.0 / 4.0
Srednica chwytu	mm	10.0
Długość całkowita	mm	90
Dokładność	mm	±0.001

Limit. Elektroniczny czujnik krawędzi. Ułatwia operację ustawiania i pozycjonowania wrzeciona frezarki lub wiertarki względem obrabianego przedmiotu lub stołu obrabiarki. Dioda LED i sygnał dźwiękowy wskazują moment zetknięcia się z przedmiotem. Precyzyjnie wykonane wrzeciono z kulką stalową odchylaną sprężynująco na boki. Dostarczany z bateriami.

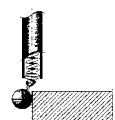
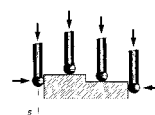

Nr art.	16711	-0105
Srednica kulki	mm	10.00
Srednica chwytu	mm	20
Długość całkowita	mm	157
Dokładność	mm	±0.005
Baterie		2 x 1.5V LR01

Obrabiarki do metalu



Bloczek ustawczy

Limit. Bloczek służący do ustawiania pozycji narzędzia względem obrabianego elementu, albo względem stołu frezarki lub wiertarki. Czujnik zegarowy sygnalizuje moment dotknięcia zawieszanej sprężynująco płytki bloczka. Przy wskazaniu "0" odległość wynosi 50 mm. Magnes znajdujący się w podstawie umożliwia używanie w pozycji pionowej lub poziomej. Bloczek wyposażony jest w mechanizm kalibracyjny.

Nr art.....	15320	-0100
Wysokość	mm	50,00
Skok płytki	mm	3
Rozdzielczość podziałki	mm	0,01
Szer. x dług.....	mm	50 x 50



Płytki równoległościennie

Limit. Zestaw 8 par. Szlifowane parami. Ze stali hartowanej do HRC 55-62. Tolerancja równoległości $\pm 0,005$ mm.

Nr art.....	15153	-1001	-1100	-1209
Długość	mm	120	160	200
Grubość	mm	8	8	8
Wysokość	mm	12, 17, 22, 25, 28, 32, 36, 38	12, 17, 22, 25, 28, 32, 36, 38	12, 22, 25, 28, 32, 36, 38, 43



Imadła maszynowe

Luna. Z żeliwa. Z niehartowanymi klockami szczękowymi z rowkiem wzdłuż górnej krawędzi, ponadto szczęka stała ma rowek pryzmatyczny.

Nr art.	20872	-0102	-0201	-0300
Szerokość szcz.	mm	85	100	120
Wys. klocka docisk.....	mm	30	30	37
Rozwarcie	mm	70	95	105
Rozstaw c-c wycięć moc.....	mm	113	124	148
Masa	kg	3.3	4.0	6.6



Luna. Z żeliwa. Imadło maszynowe 3-pozycyjne, które ma oszlifowane na gładko 3 powierzchnie, umożliwiające mocowanie w pozycji leżącej, pionowej lub poziomej. Szczęka stała ma wycięcie pryzmatyczne zarówno pionowe jak i poziome.

Nr art.	20648	-0105
Szerokość szczęk	mm	100
Wys. klocków szczękowych	mm	30
Szer. rozwarcia	mm	70
Rozstaw c-c wycięć moc.....	mm	123
Masa	kg	5



Luna. Z żeliwa. Obrotowe i przechyłne. Naniesione podziałki zarówno do obrotu, jak i do przechyłu.

Nr art.	20901	-0107
Szerokość szcz.	mm	125
Wys. klocków szcz.	mm	45
Rozwarcie	mm	95
Kąt przechyłu	°	0-90
Kąt obrotu	°	360
Masa	kg	25

Imadła maszynowe

Luna. Z żeliwa. Z gładkimi, hartowanymi i szlifowanymi klockami szczękowymi z wąskimi rowkami. Śruba osłonięta. Dostarczane z obrotową płytą podstawy, z podziałką 360°.

Nr art.....	20940	-0100	-0209	-0308	-0407
Szerokość szczęk	mm	100	125	160	200
Wys. klocków szczękowych.....	mm	36	40	52	63
Szer. rozwarcia.....	mm	80	100	125	160
Masa	kg	9.5	16.0	33.0	45.0
Akcesoria:					
Klocki gładkie.....	20940	-0902	-1009	-	-



Luna. Imadło precyzyjne. Przeznaczone do obróbki precyzyjnej, przede wszystkim do wieloperacyjnych frezarek i szlifierek. Możliwe jest zamocowanie do szczeranów, podstaw lub stołów. Bardzo duży zakres rozwarcia. Niewielka waga.

Imadło	20907	-0101	-0200	-0309
Szerokość szcz	mm	125	150	200
Wys. klocków szcz.....	mm	40	50	65
Rozwarcie	mm	150	200	300
Siła ściskania	kN	30	49	98
Masa netto	kg	12.7	25.6	64.0
Akcesoria:				
Klocki szczęk standard.....	20907	-0408	-0507	-
Klocki szczęk radełk.....	20907	-	-0804	-



Luna. Hydrauliczne imadła maszynowe z żeliwa. Przeznaczone m.in. do obrabiarek CNC. Dzięki zastosowaniu systemu wspomagania Gyra uzyskuje się dużą siłę zacisku przy użyciu niewielkiej siły ręki. Śruba pociągowa całkowicie zakryta dla zapewnienia ochrony przed wiórami i kurzem. Szybkie i pewne mocowanie przedmiotu przy łatwości obsługi. Przesławianie imadła w jedno z trzech położeń, dla różnych zakresów rozwarcia szczęk. Dokładność 0.02 mm. Dostarczane z obrotową płytą podstawy.

Nr art.....	20530	-0106	-0205
Luna	Nr	VH-5	VH-6
Szer. klocków szczęk.....	mm	127	150
Wys. klocków szczęk.....	mm	46	51
Rozwarcie	mm	208	300
Długość, z korbką.....	mm	670	800
Siła ściskania.....	kN	45	50
Masa netto	kg	45	64



Dociski dźwigniowe

Luna. Lakierowany proszkiem epoksydowym, samozaciskowy, z łatwym zwalnianiem za pomocą dźwigni nie przyszczypującej palców. Przegubowe nakładki zaciskowe pozwalają ścisnąć również perforowane części. 5 otworów w płycie podstawy, służących do zamocowania w rowkach maszynowych, lub do przykręcenia na stałe do stołu roboczego.

Nr art.....	20490	-0104
Luna	Nr	222-12-LU
Długość	mm	300
Rozwarcie szczęk	mm	0-100
Głębokość rozwarcia.....	mm	70
Masa	g	880





Dociski szybkocujące

Luna. Działanie przegubowe. Kierunek działania pionowy, płaszczyna mocowania pozioma. Samoblokujące. Rękojeść pokryta tworzywem sztucznym.

Same śruby dociskowe, patrz 21117 str. 49.

Nr art.	21110	-0102
Luna	MQC	22235
Maks. siła docisku	N	719-2675
Wys. do ramienia napin.	mm	46
Wys. całk. (zamknięty)	mm	75
Dług. całk. (zamknięty)	mm	255
Śruba dociskowa		M8x60
Masa	kg	0.64



Luna. Działanie przegubowe. Kierunek działania pionowy, płaszczyna mocowania pozioma. Samoblokujące. Rękojeść pokryta tworzywem sztucznym.

Same śruby dociskowe, patrz 21117 str. 49.

Nr art.	21109	-0105	-0204	-0303	-0402	-0501
Luna	MQC	101A	12002B	101D	12130	13002B
Maks. siła docisku	N	160-490	575-1470	827-1764	745-2224	784-2450
Długość całkowita	mm	51	79	93	107	143
Wys. do ramienia napin.	mm	16	31	36	32	35
Śruba dociskowa		M5x35	M6x40	M8x60	M8x60	M8x65
Masa	kg	0.06	0.17	0.33	0.34	0.38



Luna. Działanie przegubowe. Kierunek działania pionowy, płaszczyna mocowania pionowa. Samoblokujące. Rękojeść pokryta tworzywem sztucznym.

Same śruby dociskowe, patrz 21117 str. 49.

Nr art.	21114	-0108	-0207	-0306
Luna	MQC	201BI	225DI	22240
Maks. siła docisku	N	320-882	1200-2224	719-2675
Wys. do ramienia napin.	mm	36	48	71
Wys. całk. (zamknięty)	mm	50	61	102
Dług. całk. (zamknięty)	mm	141	168	255
Śruba dociskowa		M6x48	M8x60	M8x60
Masa	kg	0.13	0.27	0.64



Luna. Działanie przegubowe. Kierunek działania pionowy, płaszczyna mocowania pionowa. Samoblokujące. Rękojeść pokryta tworzywem sztucznym.

Same śruby dociskowe, patrz 21117 str. 49.

Nr art.	21111	-0101
Luna	MQC	101EI
Maks. siła docisku	N	438-1764
Wys. do ramienia napin.	mm	50
Wys. całk. (zamknięty)	mm	143
Dług. całk. (zamknięty)	mm	159
Śruba dociskowa		M8x80
Masa	kg	0.36

Dociski szybkomocujące

Luna. Działanie przegubowe. Kierunek działania pionowy, płaszczyzna mocowania pionowa, kątowna. Rękojeść pokryta tworzywem sztucznym. Same śruby dociskowe, patrz 21117 na aktualnej stronie.

Nr art.	21115	-0107
Luna	MQC	21383
Maks. siła docisku	N	1088-2450
Wys. do ramienia napin.	mm	51
Wys. całk. (zamknięty)	mm	67
Dług. całk. (zamknięty)	mm	200
Śruba dociskowa		M8x50
Masa	kg	0.21



Luna. Działanie przegubowe. Kierunek działania pionowy, płaszczyzna mocowania pionowa, kątowna. Samoblokujące. Rękojeść pokryta tworzywem sztucznym. Same śruby dociskowe, patrz 21117 na aktualnej stronie.

Nr art.	21112	-0100
Luna	MQC	101B
Maks. siła docisku	N	399-980
Wys. do ramienia napin.	mm	44
Wys. całk. (zamknięty)	mm	68
Dług. całk. (zamknięty)	mm	116
Śruba dociskowa		M6x48
Masa	kg	0.14

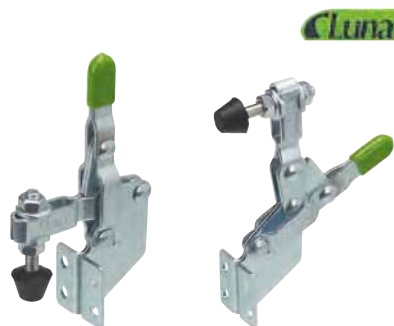

Napinacze dwustronnego działania

Luna. Napinacz dociskowo-naciągowy w wykonaniu krótkim, który może być montowany do różnych przyrządów mocujących i mocowanych przedmiotów. O dużym skoku. Kierunek docisku/naciągu poziomy. Same śruby dociskowe, patrz 21117 na aktualnej stronie.

Nr art.	21116	-0106
Luna	MQC	36202M
Siła docisku/naciągu maks.	N	891
Rozwartość maks.	mm	19
Długość całkowita	mm	63
Średnica mocowania	mm	M16x1.6
Śruba dociskowa	mm	M6x40
Masa	kg	0.12

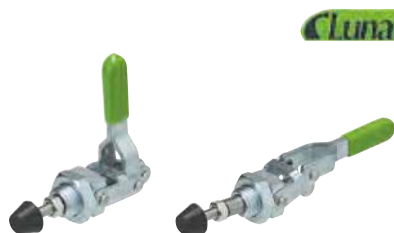

Śruby dociskowe

Luna. Śruby dociskowe do docisków szybkomocujących Luna. Z główką gumową.

Nr art.	21117	-0105	-0204	-0303	-0402	-0501	-0600
Wymiary ...	mm	M4x25	M4x40	M6x40	M6x55	M8x65	M8x80





Imadła stołowe

Luna. Z żeliwa. Hartowane klocki szczęk i kowadełko. Śruba całkowicie zakryta, z gwintem trapezowym.

Nr art.	20168	-0100	-0209	-0308	-0407	-0506
Luna	Nr	MV63S	MV80S	MV100S	MV125S	MV150S
Szerokość szczęk ...	mm	63	80	100	125	150
Szer. rozwarcia	mm	75	80	100	125	150
Głęb. rozwarcia	mm	51	49	53	74	89
Masa	kg	3.1	3.2	4.3	7.3	11



Luna. Odkuwane ze stali, dla zagwarantowania najwyższych wymagań wytrzymałościowych. Klocki szczękowe hartowane. Kowadełko. Regulacja luzu na prowadnicy, zapewniająca doskonałą płynność ruchu postępowego. Śruba całkowicie zakryta, z gwintem trapezowym. Wyposażenie zamawiane dodatkowo: płyta obrotowa i klocki szczękowe do rur.

Nr art.	20423	-0601	-0700	-0809	-0908
Luna	Nr	MV100EX	MV125EX	MV150EX	MV175EX
Szerokość szczęk	mm	100	125	150	175
Szer. rozwarcia	mm	100	125	150	175
Głęb. rozwarcia	mm	68	83	101	120
Masa	kg	7.5	10.9	15.8	19
Akcesoria					
Płyta obrotowa	20423	-1005	-1104	-1203	-1302
Klocki szczękowe do rur ..	20423	-1401	-1500	-1609	-1708

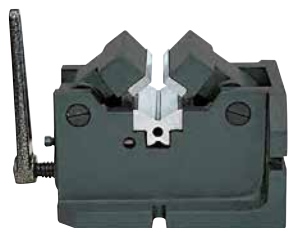

Imadła samocentrujące

Luna. Z żeliwa. Szlifowane i hartowane wkładki stalowe szczęk ruchomych. Odwracalny blok wsporczy, pełniący funkcję trzeciej szczęki, ma po dwu stronach rowki pryzmatyczne o różnych głębokościach. Regulowany ogranicznik umożliwia uzyskanie powtarzalnego ustawienia przedmiotu przy pracy seryjnej. Dwie płaszczyzny podstawy pozwalają na zamocowanie imadła w poziomie lub w pionie.

Nr art.	20876	-0108
Szerokość szcz	mm	100
Srednica rozwarcia	mm	10-80
Wym. podstawy większej	mm	205x220
Wym. podstawy mniejszej	mm	205x135
Rozstaw c-c wycięć moc.	mm	135
Masa netto	kg	20



Stół współrzędnościowy

Luna. Stół współrzędnościowy wykonany z żeliwa, z trzema rowkami teowymi i dookołnym rowkiem olejowym. Posuw wzdłużny - z dwiema korbkami - posiada łatwo nastawiany ogranicznik i wyraźną podziałkę. Szlifowane prowadnice z klinami regulacyjnymi w obu kierunkach posuwu, oraz szlifowana powierzchnia stołu. Podziałki z wyraźnymi działkami co 0.02 mm.

Nr art.	20311	-0101	-0200
Luna	Nr	MCT 430	MCT 600
Długość stołu	mm	430	600
Szerokość stołu	mm	240	240
Szer. rowków teowych	mm	12	12
Rozstaw rowków teowych (c-c)	mm	72	72
Posuw wzdłużny	mm	230	400
Posuw poprzeczny	mm	150	150
Wysokość całk.	mm	152	152
Masa netto	kg	48	56
Masa brutto	kg	50	58

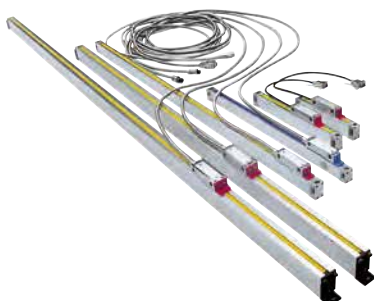

Cyfrowe przetworniki pozycji



15139-0101

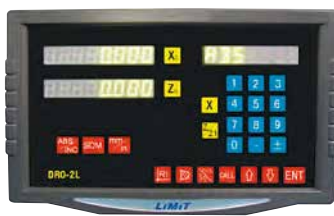

15139-0200

Limit. Do ustawiania i pozycjonowania tokarek i frezarek.

15139-0101. Pozycjoner 3-osiowy do frezarek. Posiada m.in. takie funkcje, jak frezowanie krzywoliniowe, kątowe, kieszeniowe, wycinanie otworów prostoliniowych i okrągłych, kompensację odchyłki danego narzędzia itp. Pamięć na 200 nastaw wartości współrzędnych.

Kompletny zestaw, w tym ramię i akcesoria montażowe.

15139-0200. Pozycjoner 2-osiowy do tokarek. Posiada m.in. takie funkcje, jak ustawianie promienia/średnicy, wymiana narzędzia, pomiar stożkowości. Pamięć na 200 nastaw wartości współrzędnych.

Kompletny zestaw, w tym ramię i akcesoria montażowe.

Urządzenia spełniają dyrektywę niskonapięciową 73/23/EEC oraz 89/336/EEC.

Linijowe przetworniki pozycji wykonane w technice odczytu fotoelektrycznego. Dostarczane w komplecie z kablem, blachą osłonową i akcesoriami montażowymi.

Pozycjoner	15139	-0101	-0200
Limit	Nr	DRO-3M	DRO-2L
Przeznaczony do		frezarek	tokarek
Rozdzielczość	mm	0,005	0,005
Dokładność	mm	± 0,005	± 0,005
Zasilanie	V	240	240
Temperatura pracy	°C	0-45	0-45
Temperatura składowania	°C	-30 - 70	-30 - 70
Maks. wilgotność powietrza		90%	90%
Klasa szczelności obudowy		IP53	IP53

Przetworniki pozycji.....	15139	-0309	-0408	-0606	-0705	-0804	-0903	-1109
Zakres pomiarowy	mm	150	200	300	400	500	600	800
Długość całkowita	mm	290	340	440	540	640	740	940
Wys. x grub. (z suwakiem)	mm	53x22	53x22	53x22	53x22	53x22	53x22	53x22
Rozstaw otworów mont.	mm	274	324	424	524	624	724	924

Przetworniki pozycji.....	15139	-1307	-1406	-1505	-1604	-1703	-1802
Zakres pomiarowy	mm	1000	1200	1400	1600	1800	2000
Długość całkowita	mm	1140	1350	1550	1750	1950	2150
Wys. x grub. (z suwakiem)	mm	53x22	28x66	28x66	28x66	28x66	28x66
Rozstaw otworów mont.	mm	1124	1330	1530	1730	1930	2130



Płyny chłodząco-smarujące

Luna. CUTFLUID BIO Zakres zastosowań. Rozcieńczany wodą, przezroczysty płyn chłodząco-smarujący w rodzaju mikroemulsji, bazujący na olejach roślinnych, do stosowania przy normalnych obróbkach maszynowych, np. toczeniu, frezowaniu, wierceniu, cięciu, gwintowaniu i szlifowaniu takich materiałów jak żeliwo, stal zwykła, stal nierdzewna, metale kolorowe i stopy aluminium.

Zalety.

CUTFLUID BIO jest opracowany pod kątem jak najlepszej ochrony środowiska, jednak przy zapewnieniu jak najmniejszego zużycia narzędzia.

Kartę charakterystyki produktu można również pobrać z Internetu poprzez (www.toolstore.pl).

Nr art.....	15551	-0100	-0209
Typ	Nr	CUTFLUID BIO-3L	CUTFLUID BIO-5L
Zawartość		3 l	5 l
Opak.	szt	4	3



Luna. CUTFLUID Rozcieńczany wodą płyn chłodząco-smarujący, nadający się do większości normalnych operacji obróbki maszynowej i szlifowania stali wysoko- i niskostopowych, aluminium i miedzi.

Zalety.

Płyn tworzy stabilną emulsję smarującą, dobrze chroniącą przed korozją, oraz ma zdolność separacji wycieków oleju.

Kartę charakterystyki produktu można również pobrać z Internetu poprzez (www.toolstore.pl).

Nr art.....	15550	-0200
Typ	Nr	CUTFLUID-5L
Zawartość		5 l
Opak.		Pojemnik



Olej do prowadnic / układów smarowania

Luna. COMBIOIL 68 Zalecany do obrabiarek i innych maszyn, gdzie występują ruchy wzdluzne czesci maszyn. Olej moze byc rowniez uzywany w ukkladach smarowania łożysk i kół zębatych.

COMBIOIL 68 jest szczególnie zalecany do tych maszyn, w których układ smarowania połączony jest z układem hydraulicznym, a także do wind hydraulicznych i podnośników kolumnowych.

Zalety.

Jedną z ważniejszych cech wymaganych od olejów do prowadnic jest nie zmywanie ich przez płyny chłodząco-smarujące bazujące na wodzie (nie łączenie się z wodą). Te właściwości przeciwemulgacyjne są szczególnie dobre w przypadku oleju Combioil.

Przy smarowaniu obrabiarek narzędziowych jest ponadto bardzo ważne, by ruch ślizgowy stołu roboczego odbywał się równomiernie, bez skoków, aby uzyskać wysoką jakość powierzchni obrabianego elementu. Nierównomierny posuw, tzw. stick-slip (ślizg z utykaniem), występuje na prowadnicach przy małych prędkościach przesuwu z dużymi naciskami. Olej Combioil 68 został opracowany pod kątem spełniania wymagań przemysłu maszynowego na dobrej jakości olej do prowadnic i układów smarowania.

Nr art.....	15535	-0101
Typ	Nr	COMBIOIL-5L
Zawartość		5 l
Opak.	st	3



Środek do czyszczenia układu

Luna. SYSTCLEAN 1 Jest to środek do czyszczenia układów chłodzenia, w których wykorzystuje się emulsje i mieszaniny wodne płynów chłodząco-smarujących. Produkt stosuje się przy okazji wymiany płynu w układzie chłodzącym. Ważne jest, by przed zalaniem nowego płynu układ został dokładnie oczyszczony. Ma to na celu maksymalne wydłużenie okresu eksploatacji nowego płynu.

Zalety: Środek SYSTCLEAN 1 skutecznie oczyszcza układ chłodzenia. Produkt niszczy grzyby i bakterie, oraz usuwa osady.

















Nr art.....	15554	-0206
Typ	Nr	SYSTCLEAN 1-5L
Zawartość		5 l
Opak.	szt.	3

Armatura do płynu chłodzącego

System 1/4"

Ariana. Armatura z tworzywa sztucznego do płynu chłodzącego. Wykonana w postaci dowolnie łączonych elementów. Nastawialna. Może być używana do doprowadzania płynów chłodzących i wspomagających skrawanie, lub do odmuchu narzędzia.

Zestaw przewodu 0351-3504 składa się z 20-segmentowego giętkiego przewodu o długości ok. 280 mm, dyszy 1.6 mm, dyszy 3.2 mm, dyszy 6.4 mm, dyszy płaskiej 24 mm oraz złączek do dołączania przewodu 1/8" zewn. oraz 1/4" zewn. Zestaw chłodzenia bocznego 0351-3603 składa się z 14 segmentów chłodzenia bocznego, kapturków końcowych, złączki rozgałęźnej Y.

Zestaw przewodu chłodziwa		0351	-3504	
Nr oryg.		cale	0219000-1	
Dołączenie			1/4	
Zestaw chłodzenia bocznego		0351	-3603	
Nr oryg.			0219000	
Dołączenie		cale	1/4	
	Pojedyncze elementy	Oryg. nr nr	Nr 0351	
			Nr art.	Ilość w opak.
	Przewód chłodziwa 1/4", ok. 280 mm, 20 segmentów	0211000-1	0351-0104	1
	Przewód chłodziwa 1/4", rulle 25 m, 1847 segmentów	0211025-1	(0351-0203)	1
	Dysza 1/4", Ø = 1.6 mm	0211100-4	0351-0302	4
	Dysza 1/4", Ø = 3.2 mm	0211101-4	0351-0401	4
	Dysza 1/4", Ø = 6.4 mm	0211102-4	0351-0500	4
	Dysza płaska 1/4", szer. 24 mm	0211200-2	0351-0609	2
	Dysza płaska 1/4", szer. 30 mm	0211201-2	0351-0708	2
	Złączka rozg. Y 1/4"	0211300-2	0351-0807	2
	Zespół dysz bocznych 1/4" 14 segmentów, z kapturkami	0211414-1	0351-0906	1
	Kapturki końcowe 1/4"	0211500	(0351-1003)	2
	Zawór regul. na przewód chłodz.	0211600-2	0351-1102	2
	Złączka dołącz. przewodu 1/4", 1/8 zewn.	0211700-4	0351-1508	4
	Złączka dołącz. przewodu 1/4", 1/4 zewn.	0211701-4	0351-1607	4
	Złączka kątowna 1/4"	0212200-2	0351-1706	2
	Złączka rozg. T 1/4"	0212300-2	0351-1805	2
	Konsola 1/4"	0212400-1	0351-1904	2
	Blok rozg. T, metal. 1/4"	0212502-2	(0351-2001)	1
	Blok rozdzielczy, alum. 1 x 3/8" - 4 x 1/4"	0212501-1	0351-2209	1
	Zawór kulowy, metal. 1/4"	0212503-2	0351-2308	1
	Złączka dwuwkr. D 1/4"	0212504-2	0351-2407	2
	Końcówka węża 10 mm, 1/4" zewn.	021205-2	0351-2605	2
	Złączka redukcyjna 1/4" - 1/8"	0212506-2	(0351-2704)	2
	Zaślepka, 1/8" zewn.	0212507-2	(0351-2803)	2
	Narzędzia montażowe	0218000-1	0351-3702	1





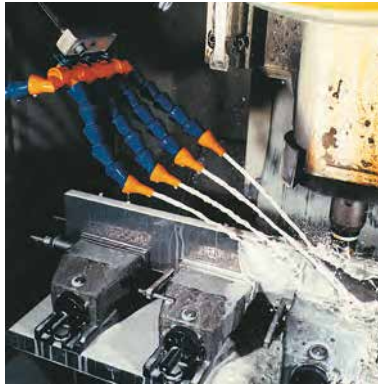





Armatura do płynu chłodzącego

System 3/8"



Ariana. Armatura z tworzywa sztucznego do płynu chłodzącego. Wykonana w postaci dowolnie łączonych elementów. Nastawialna. Może być używana do doprowadzania płynów chłodzących i wspomagających skrawanie, albo środków chłodzących lub odmuchujących narzędzie.

Zestaw przewodu 0381-2500 składa się z 16-segmentowego giętkiego przewodu o długości ok. 280 mm, dyszy 6.4 mm, dyszy 9.5 mm, dyszy 12.7 mm, dyszy płaskiej 32 mm, oraz złączek do dołączania przewodu 3/8" zewn. i 1/2" zewn.

Zestaw przewodu chłodziwa		0381	-2500	
Oryg. nr			0229000	
Gwint dołączenia		cale	3/8"	
	Pojedyncze elementy	Oryg. nr	Nr 0381	
			Nr art.	Ilość w opak.
	Przewód chłodziwa 3/8", ok. 280 mm, 16 segmentów Przewód chłodziwa 3/8", zwój 15.24 m, 884 segmentów	0221000 0221015	0381-0108 (0381-0207)	1 1
	Dysza 3/8", Ø = 6.4 mm Dysza 3/8", Ø = 9.5 mm Dysza 3/8", Ø = 12.7 mm	0221100 0221101 0221102	0381-0306 0381-0405 0381-0504	4 4 4
	Dysza płaska 3/8", szer. 32 mm	0221200	0381-0603	2
	Zawór regul. 3/8" zewn. Zawór regul. 3/8" wewn.	0221600 0221601	0381-0702 0381-0801	2 2
	Złączka dołączania przewodu 3/8", 3/8" zewn. Złączka dołączania przewodu 3/8", 1/2" zewn.	0221700 0221701	0381-0900 0381-1007	4 4
	Blok rozg. T, metal. 3/8"	0123000	(0381-1106)	1
	Blok rozdzielczy, alum. 1 x 1/2" - 4 x 3/8"	0123200	0381-1304	1
	Zawór kulowy, metal. 3/8"	0124000	0381-1403	1
	Złączka dwuwkr. D 3/8"	0124100	(0381-1502)	2
	Króciec do węża 3/8"	0124300	(0381-1601)	2
	Złączka redukc. dwuwkr. 3/8" - 1/4"	0124400	0381-1700	2
	Narzędzie montażowe	0228000	0381-2609	1

Przerzynarki tarczowe ukośnice

Ferax. Pilarka tarczowa ukośnica, z przesuwną głowicą umożliwiającą przycinanie szerszych sztuk materiału. Głowica z tarczą piły zamontowana jest na prowadnicy łożyskowej kulkowo, posiada funkcję przechyłu w zakresie do 45° w lewo, oraz wyposażona jest we wskaźnik laserowy, którego promień wyraźnie wyznacza linię cięcia, a także posiada rozsuwaną przykładnie oporową. Stół ruchomy talarz roboczy wykonane z odlewów aluminiowych, talarz obracany w prawo i w lewo, z ustalonymi pozycjami co 15°.

Pilarka dostarczana jest z piłą tarczową z węglików spiekanych 40-zębowa, króćcem wyjściowym do odciągu 40 mm, torbą na trociny i zaciskiem mocującym. Pasujące piły tarczowe 20577-2403.

Nr art.	19144	-0106
Ferax	Nr	FMS 205
Sredn. piły tarczowej x śr. otw.	mm	205x30
Nastawianie skosu piły		45° -0-45°
Maks. przechył w lewo		45°
Maks. przekrój materiału 0°	mm	260x60
45°	mm	180x60
45/45°	mm	180x30 (lewo)
Prędkość obr. wrzeciona	obr/min	5500
Moc silnika	kW	1.3
Napięcie zasil.	V	230 1-faz. 50 Hz
Masa	kg	12



Luna. Pilarka tarczowa ukośnica - przeryznarka, z przesuwną głowicą, dzięki czemu możliwe jest przecinanie szerszych sztuk materiału. Zespół głowicy piłującej, zamontowany łożyskowo na prowadnicach i przechylany w lewo i w prawo w zakresie do 45°, posiada laser dwupromienny, wyraźnie wskazujący linię przycinania, oraz przesuwana ściankę oporową. Stół pilarki ma tarczę odlwaną z aluminium - obracaną w prawo, z ustalonymi pozycjami co 15°.

Dostarczana z piłą tarczową z węglików spiekanych, torbą na trociny oraz zaciskiem do mocowania materiału.

Pasujące piły tarczowe, patrz n-ry artykułów serii 20577 str. 81.

Nr art.	21261	-0109
Luna	Nr	BMS 255M
Rozmiar piły tarczowej	mm	255x30
Zakres przechyłu		45°-0-45°
Maks. przycinany przekrój 90°	mm	340x96
Maks. przycinany przekrój 45° prawo/lewo	mm	240x96
Maks. przycinany przekrój z przechyłem 45°	mm	340x50
Rozmiar stołu Ø	mm	285
Prędkość obr. wrzeciona	obr/min	5500
Moc silnika	W	2000
Napięcie zasil.	V	230
Masa	kg	20



Pilarki tarczowe

Ferax. Mocna pilarka tarczowa stołowa, z podstawą o mocnej konstrukcji z blachy stalowej i stołem z odlewem aluminiowego z rowkiem do liniału uciosowego (blaty dodatkowe – z mocnej blachy stalowej.) Tarcza piły posiada regulację wysokości i przechyłu do cięcia skośnego w zakresie 45° przy użyciu 2 oddzielnych śrub pociągowych. Prowadnica wzdłużna może być ustawiona w dowolnym miejscu na stole (włączając blat dodatkowy), zarówno na prawo jak i na lewo od piły. Wyłoty trocin są gotowe do podłączenia odciągów, zarówno króćciec przy ostonie piły, jak i wyłot rozgałęziony u dołu.

Dostarczana w komplecie z silnikiem 1-faz. 230 V, wyłącznikiem przeciążeniowym, z wyzwalaniem przy zaniku napięcia, liniałem uciosowym, prowadnicą wzdłużną, piłą tarczową z węglików spiekanych oraz drążkiem popychającym. W wyposażeniu standardowym znajdują się również 3 blaty dodatkowe (lewy + prawy + tylny) oraz podstawa z nogami.

Pasujące piły tarczowe, patrz 20577 str. 81.

Nr art.	12646	-0104
Ferax	Nr	FCS 250
Wymiary stołu, z blatami dodatk. B x L	mm	950x940
Wysokość stołu	mm	890
Srednica piły x otwór środk.	mm	250x30/15.9
Prędkość obr. wrzeciona	obr/min	4500
Maks. głębokość piłowania 90°/45°	mm	80/55
Króćciec wydmuchowy Średnica	mm	100/63
Moc silnika	kW	1.5
Napięcie zasil.	V	230 1-faz.
Masa	kg	26





Pilarki tarczowe

Ferax FCS 250 P. Precyzyjna pilarka tarczowa z funkcją ciągnięcia (slidefunktion). Stół maszyny żeliwny, z 2 rowkami do liniatu uciosowego (po obu stronach piły). Podstawa z mocnej blachy stalowej. Tarcza piły z regulacją wysokości oraz przechyłu do 45° za pomocą pokręteł nastawczych. Funkcja ciągnięcia umożliwia wykonywanie precyzyjnych przecięć poprzecznych również długich sztuk materiału (ponieważ materiał leży bez ruchu). Prowadnica równoległa wykonana z profilowej szyny aluminiowej, blokowana za pomocą wygodnego mechanizmu zaciskowego. Stół ruchomy z profilu aluminiowego, osadzony na szlifowanej precyzyjnie prowadnicy o przekroju okrągłym –podparcie od dołu z wykorzystaniem wychylnego ramienia. Belka ogranicznika poprzecznego z funkcją teleskopową oraz podziałką milimetrową - nastawiana w zakresie 90-45°. Maszyna jest przygotowana do dołączenia odciagu wiórów. Dostarczana w komplecie z silnikiem 1- lub 3-fazowym, stycznikiem wyzwalanym przy zaniku napięcia, hamulcem silnika, piłą tarczową z węglików spiekanych, liniątem uciosowym, drążkiem popychającym, stołem ruchomym i podstawą.

Pasujące piły tarczowe, patrz 20577 str. 81.

Nr art.	12895	-0201
Ferax	Nr	FCS 250 P
Głębokość piłowania 90°/45°	mm	83
Maks. średnica tarczy x otwór środk.	mm	250x30
Zakres przechyłu tarczy		-2° - +47°
Prędkość obr. wrzeciona	obr/min	220x920
Maks. skok stołu z funkcją ciągnięcia	mm	800
Maks. skok stołu	mm	1450
Wysokość stołu, z podstawą	mm	850
Króciec dołączenia odciagu	mm	100
Napięcie zasil.	V	400 3-faz.
Moc silnika 230/400 V	kW	2.1/1.6
Masa kompl. maszyny (wraz ze stołem)	kg	100



Luna. Stabilna pilarka tarczowa ze stołem ruchomym. Konstrukcja podstawy z mocnych blach stalowych, a stół z aluminium. Pilarka wyposażona jest w nastawną szynę oporową i prowadnicę wzdłużną, funkcję przechyłu 0-45°, podstawę na nogach z dużymi kółkami ułatwiającymi transport, oraz cichobieżny silnik indukcyjny z układem hamulcowym. Klasa ochronna obudowy IP54.

Pasujące piły tarczowe, patrz 20577 str. 81.

Nr art.	20843	-0108
Luna	Nr	BCS 315
Wymiary stołu B x L	mm	800x350
Stół ruchomy B x L	mm	1000x300
Wysokość stołu	mm	855
Skok wzdłużny stołu ruchomego	mm	580
Maks. szerokość piłowania przy prowadnicy ..	mm	610
Średn. piły x śr. otworu.	mm	315x30
Prędkość obr. wrzeciona	obr/min	2860
Maks. głębokość piłowania 90°/45°	mm	73/49
Króciec do odciagu Średnica	mm	100
Napięcie zasil.	V	230 1-faz. 50 Hz
Moc silnika	kW	2,2
Masa	kg	68

Pilarki tarczowe



Luna. Pilarka tarczowa formatowa, z podcinakiem. Podstawa o mocnej stalowej konstrukcji. Stół pilarki żeliwny, z aluminiowymi, łożyskowanymi kulkowo sankami, łożem z profilu stalowego, nastawną prowadnicą i wychylnym ramieniem wsporczym. Regulacja wysokości ustawienia tarczy piły poprzez śrubę pociągową współpracującą z segmentem zębatym, ponadto nastawiana do cięcia uciowego pod kątem 45°. Maks. ruch wzdłużny 155 cm. Klasa szczelności IP54.

Dostarczana z ruchomym stołem, urządzeniem podcinającym, klinem rozszczepiającym, osłoną tarczy piły, silnikiem 400 V z wyłącznikiem zwalnianym przy zaniku napięcia, oraz 2 piłami tarczowymi z węglików spiekanych: 254 mm (1 szt.) i 80 mm (1 szt.).

Pasująca piła tarczowa, patrz 20577 str. 81.



Nr art.	20007	-0100
Luna	Nr	BCS 250P
Wymiary stołu	mm	790 x 1480
Maks. długość cięcia z podcinaniem	mm	1400
Maks. szer. piłowania z prowadnicą	mm	1260
Średn. zewn. piły tarczowej x śr. otworu	mm	254 x 30
Średn. zewn. piły podcinającej x śr. otworu	mm	80 x 20
Maks. wysokość piłowania 90°, piła 250 mm	mm	78
Maks. wysokość piłowania 45°, piła 250 mm	mm	54
Zakres przechyłu piły		90° - 45°
Prędkość obr. piły	obr/min	4000
Króciec do odciągu Średnica	mm	30/100
Napięcie zasil.	V	400 3-faz. 50 Hz
Moc silnika	kW	2.2
Masa	kg	315

Luna. Praktyczna pilarka tarczowa stołowa z rozkładanymi nogami, z dodatkową nogą dla jak najlepszej stabilności. Nieduża masa i kompaktowe wymiary zapewniają wygodę przechowywania i transportu - łatwo wstawić do bagażnika samochodu. Mocny silnik 1-fazowy umożliwia wykonywanie cięższych przecięć. Dodatkowy blat ułatwia cięcie płyt. Łatwe nastawianie głębokości piłowania. Do cięcia ukośnego podziałka kąta przechylenia i szybka blokada przechyłu piły.

- Kompaktowe wymiary
- Duża głębokość piłowania



Nr art.	21150	-0103
Luna	Nr	BCS 250 M
Napięcie zasil.	V	230 1-faz. 50 Hz
Moc	kW	1.5
Obroty biegu jałowego	obr/min	5700
Piła tarczowa średn. x grub. x otwór środk.	mm	250x2.4x30
Liczba zębów		24
Grubość klina rozszczepiającego	mm	2
Wymiary stołu	mm	625x530
Blat dodatkowy lewy/prawy	mm	570x250
Wymiary stołu z blatami dodatk. BxDxH	mm	900x690x910
Wymiary stołu ze złożonymi blatami dodatk. BxDxH	mm	900x690x465
Maks. szerokość piłowania przy prowadnicy	mm	280
Maks. głębokość piłowania 0°	mm	80
Maks. głębokość piłowania 45°	mm	60
Regulacja wysokości	mm	80
Przechył piły tarczowej	stopnie	0-45
Króciec do odciągu, średnica	mm	35
Masa	kg	30.5

Piły uniwersalne



Luna. Bardzo stabilna i mocna pilarka tarczowa do cięcia poprzecznego i wzdłużnego, ze stołem wykonanym z grubej cynkowanej blachy i z podstawą lakierowaną proszkowo. Zespół piły podwójnie łożyskowany, z oddzielną regulacją przechyłu (w zakresie 90-45°) i wysokości piłowania przy pomocy śrub pociągowych. Prowadnica równoległa przemieszczana na całej szerokości stołu, z mocnym zaciskiem mimośrodowym. Maszynę łatwo się przewozi dzięki odkładanej rękojeści oraz kółkom jezdnym. Stół ruchomy, wyposażony w liniał uciosowy i prowadnicę, porusza się na regulowanych rolkach po szynie. Gotowe wyprowadzenie do podłączenia odciągu trocin. Dzięki składanym nogom łatwo przemieniana w jednostkę przewoźną. Dostarczana z silnikiem o klasie szczelności IP54, wyposażonym w wyłącznik przeciążeniowy i hamulec. Stycznik wyzwalany przy zaniku napięcia, zamykana pokrywa, ruchomy stół, tylny blat przedłużający, piła tarczowa z węglików spiekanych, podstawowe klucze. (UWAGA! Przekrój żył kabla zasilającego min. 1,5 mm). Pilarka dostarczana jest w komplecie w stanie zmontowanym - nie są zamontowane tylko klin rozszczepiający i stół ruchomy.

Akcesoria:

Blat dodatkowy z blachy stalowej 800x500 mm, montowany z prawej strony stołu maszyny.

Dostarczana z szyną prowadnicy i podziatką w milimetrach.

Pasująca piła tarczowa, patrz 20577 str. 81.

Nr art.....	20439	-0108	-0207
Luna	Nr	BCS 315 B	
Wys. robocza	mm	810	
Wymiary stołu (bez/z przedłużeniem)	mm	1600x550/800x550	
Wysokość piły przy 90/45° (nastawiana śrubą pociągową)	mm	90/60	
Przechył tarczy piły	°	90-47	
Króciec do odciągu (okrągły)	mm	100	
Maks. szer. cięcia wzdłuż przykładnicy, bez blatu bocznego/z blatem	mm	300/850	
Maks. średnica piły x śr. otworu	mm	315x30	
Stół ruchomy: Wkładka przed tarczą piły 90-25 mm, wys. cięcia	mm	600-670	
Napięcie zasil.	V	230 1-faz. 50 Hz	400 3-faz. 50 Hz
Moc silnika	kW	1.6	2.0
Prędkość obrotowa	obr/min	2800	2800
Bezpiecznik minimum	A	10 (zwłoczny)	10 (zwłoczny)
Masa	kg	50	50
Akcesoria:			
Blat dodatkowy	20439	-1007	

Wyrzynarki

Ferax. Wyrzynarka z płynną regulacją prędkości, do cięcia takich materiałów jak drewno, tworzywa sztuczne i metale lekkie, np. aluminium. Odlewany korpus osadzony na mocnej podstawie. Stół roboczy z aluminium, o regulowanym przechylenie w zakresie do 45°. Łatwa i szybka wymiana brzeszczotów - mogą być używane z kółkiem i bez. Z odmuchiemy i dyszą odsysającą.

Dostarczane z silnikiem 230 V, wyłącznikiem z samoczynnym zwalnianiem przy zaniku napięcia i brzeszczotem.



Nr art.....	19143	-0107
Ferax	Nr	FKS 406
Wysokość stołu	mm	170
Maks. głęb. piłowania	mm	50
Długość ostrza	mm	124
Prędkość piły	skoków/min	40-1600
Skok	mm	15
L x B x H	mm	640x310x350
Moc silnika	W	120
Masa	kg	12

Brzeszczot z kółkiem	20509	-0103	-0202	-0301	-0400
Do		drewno	drewno	drewno	metal
Uzębienie		grube	średnie	drobne	drobne
Długość	mm	130	130	130	130
Ilość w opakowaniu	st	12	12	12	12
Szerokość brzeszczotu	mm	3	3	3	6

Luna. Wyrzynarka o dwóch prędkościach, do drewna, tworzyw sztucznych i metali lekkich. Cały korpus maszyny (z ramieniem i podstawą) z mocnego odlewu żeliwnego. Stół roboczy przechyłany w zakresie 45°. Funkcja szybkiego napinania zapewnia bardzo szybką wymianę brzeszczotu. Stosuje się brzeszczoty bezkółkowe. Z odmuchiemy i dyszą odsysającą.

Dostarczana z silnikiem, IP54, wyłącznikiem zwalnającym przy zaniku napięcia, brzeszczotem oraz dwoma zapasowymi klockami zaciskowymi.



Nr art.....	20697	-0105
Luna	Nr	BSS 460
Odległość brzeszczot-ramię	mm	460
Maks. głęb. piłowania	mm	65
Długość ostrza	mm	130
Częstotliwość robocza (2 prędkości)	skoków/min	700/1400
Skok	mm	20
L x B x H	mm	620 x 285 x 310
Napięcie zasil.	V	230 1-faz. 50 Hz
Moc silnika	kW	0.12
Masa	kg	28

Akcesoria:

Wkładka stołu	20697	-2002
---------------------	-------	-------

Łuparki mechaniczne do drewna

Ferax. Hydrauliczne łuparki do drewna, typu stołowego, o mocnej konstrukcji. Z silnikiem stojącym, sytuującym punkt ciężkości bezpośrednio nad kołami. Posuw roboczy do przodu za pomocą mechanizmu hydraulicznego, powrót z wykorzystaniem sprężyny. Klin rozłupujący hartowany. Rękojeść i duże kółka ułatwiające przemieszczanie.

Akcesoria: Klin krzyżowy do rozłupywania kłody na cztery części.

Dostarczane z kółkami jezdnyymi i rękojeścią.



12003-0101

Nr art.	12003	-0101	-0200
Ferax	Nr	BVK-370	BVK-520
Maks. nacisk klina rozłupującego	ton	5	5
Długość łupanej kłody maks.	mm	350	500
Średnica kłody maks.	mm	300	300
Czas rozłupywania (ruch roboczy+powrót) ...	s	9	13
Moc silnika	kW	1,5	1,5
Napięcie zasil.	V	230 1-faz.	230 1-faz.
Wym. LxBxH	mm	955x220x480	1200x220x480
Masa	kg	45	50

Akcesoria:

Klin krzyżowy	12003	-2008	-2008
---------------------	-------	-------	-------

Pilarki taśmowe

Model podłogowy



Ferax. Pilarki taśmowe o mocnej, spawanej konstrukcji stalowej. Przekładnia paskowa o dwu prędkościach. Nadaje się do materiałów drewnopochodnych i tworzyw sztucznych. Koła wyważone, z bieżnikiem gumowym, osadzone na pyłoszczelnych łożyskach kulkowych. Koło górne, napinane sprężyną, z automatyczną regulacją biegu taśmy piły, realizuje zarówno naprężenie jak i pozycjonowanie taśmy. Koło dolne wyposażone w szczotkę. Stół z żeliwa, przechyłany w zakresie 45°, posiada rowek prowadzący do przekładni uciosowej. Prowadniki taśmy wyposażone są w 2 krążki prowadzące i 1 wsporczy, zarówno nad jak i pod stołem.

Przygotowane do dołączenia odciagu trocin.

Dostarczane z silnikiem elektrycznym 1-faz. 230 V, mikroprzełącznikiem, układem wyłączania przy zaniku napięcia, prowadnicą wzdłużną, przekładnią uciosową oraz podstawą podłogową.

Pasujące piły taśmowe, patrz 20957 str. 79.

Nr art.	15966	-0109
Ferax	Nr	FBS 315
Średnica kółek	mm	315
Długość piły	mm	2240
Maks. grubość materiału	mm	160
Odległość brzeszczot-korpus	mm	306
Wymiary blatu stołu B x L	mm	480x400
Moc silnika	W	750
Napięcie zasil.	V	230 1-faz.
Króciec dołącz. odciagu Średnica	mm	100
Prędkość piły	m/s	6/13
Masa	kg	60

Pilarki taśmowe

Model podłogowy



20003



20004



20005

Luna. Pilarki taśmowe o spawanej konstrukcji stalowej, o dwóch prędkościach. Nadają się do drewna i tworzyw sztucznych. Koła prowadzące taśmę są żeliwne, wyważone, z bieżnikiem gumowym, osadzone na pyłoszczelnych łożyskach kulkowych. Koło górne napinane sprężyną. Stół z żeliwa przechyłany, wyposażony w rowek prowadzący do osadzenia przykładni ukośnej. Modele 315 i 350 dostarczane z oddzielną podstawą, a model 500 w wersji podłogowej. Klasa szczelności obudowy IP 54. Dostarczane z przykładnią ukośną. Pasujące piły taśmowe, patrz 20998 str. 79.

Nr art.		20003-0104	20004-0103	20005-0102
Luna	Nr	BBS 315	BBS 350	BBS 500
Średnica kół	mm	315	350	475
Długość piły taśmowej	mm	2370	2630	3607
Szerokość piły taśmowej	mm	6 - 19	6 - 19	6 - 25
Maks. grubość materiału	mm	200	235	285
Prędkość piły	m/min	380/820	380/820	460/980
Odległość piła-korpus masz.	mm	305	345	465
Wymiary blatu stołu B x L	mm	480 x 400	548 x 400	630 x 480
Króciec dołączenia odciągu	mm	100	100	100
Napięcie zasil.	V	230 1-faz. 50 Hz	230 1-faz. 50 Hz	400 3-faz. 50 Hz
Moc silnika	kW	0,75	1,13	1,5
Masa	kg	75	90	175
Akcesoria				
Zestaw kół		20003-9006	20004-9005	20005-9004
Przykładnia ukośna	20003	-9105	-9105	-9105



12894-0301

Strugarki uniwersalne

Ferax. Podstawa z mocnej blachy stalowej. Stół roboczy żeliwny.
Wyrówniarka. Stół podający regulowany, grubość warstwy struganej do 5 mm. Prowadnica z profilowej szyny aluminiowej - przechylana w zakresie do 45°. Długi stół ze zintegrowaną pokrywą z króćcem wylotowym wiórów. Stół jest składany na czas strugania grubościowego.

Grubościówka. Długi stół, osadzony na centralnej kolumnie. Regulacja grubości strugania za pomocą pokręta. Zintegrowany ogranicznik odbijania oraz ogranicznik grubości wióra. Posuw automatyczny - wyłączany przy struganiu wyrównującym.

Dostarczana z pełnym wyposażeniem elektrycznym (1- lub 3-faz.) i zestawem narzędzi. Strugarka jest przygotowana do dołączenia odciagu wiórów poprzez króćiec o średnicy 100 mm.

Pasujące piły noże patrz 20913 str. 78.

Nr art.	12894	-0301	-0400	-0608
Ferax	Nr	FHM 260	FHM 260	FHM 310E
Dług. stołu - wyrówniarka	mm	1085	1085	1285
Dług. stołu - grubościówka	mm	600	600	600
Szerokość strugania	mm	250	250	310
Maks. grub. materiału do strug. grubościow.	mm	180	180	180
Maks. grub. wióra przy strug. wyrówn./grubość.	mm	5/2,5	5/2,5	5/2,5
Szybkość posuwu materiału	m/min	6,2	6,2	8
Średnica wału nożowego	mm	75	75	75
Liczba noży		3	3	3
Obroty głowicy	obr/min	3750	3750	4000
Wysokość stołu	mm	820	820	825
Napięcie zasil.	V	230 1-faz.	400 3-faz.	400 3-faz.
Moc silnika	kW	2.0	2.0	2.2
Masa	kg	150	150	179



Luna. Strugarka uniwersalna wyrówniarko-grubościówka. Do ustawienia na podłodze. Korpus i stół wykonane z odlewu aluminiowego z rowkowanym stołem z żebrami (cichsza praca). Dobrze wyważony wał nożowy. Maszyna przystosowana jest do dołączenia odciagu wiórów (wyrówniarka i grubościówka) o średn. 100 mm.

Wyrówniarka Przedni stół strugarski jest ustawiany indywidualnie na różną grubość wióra (poprzez śrubę pociągową). Przykładnia prowadząca wyrówniarki, wykonana z profilu aluminiowego - nastawiana w zakresie 90°-45°.

Grubościówka Mocny stół z odlewu, przesuwany w górę i w dół za pomocą 4 śrub pociągowych. Zintegrowany kaptur odciągowy wiórów, z regulacją wysokości. Samoczynny posuw materiału, z zabezpieczeniem przeciwozbiciowym.

Dostarczana w komplecie z silnikiem, wyłącznikiem wyzwalanym przy zaniku napięcia, 2 obracanymi nożami dwustronnymi, nastawnym ogranicznikiem wyrówniarki, kapturem do odciagu wiórów, stojakiem podłogowym i instrukcją obsługi. Klasa szczelności obudowy IP 54.

Dla łatwiejszego przemieszczania maszyny istnieje, jako wyposażenie dodatkowe, rama z kółkami o regulowanej wysokości.

Pasujące piły noże 20556-0709 patrz str. 78.

Nr art.	20556	-0105	-0204
Luna	Nr		BPT-260 A
Długość stołu - wyrówniarka	mm		1000
Długość stołu - grubościówka	mm		400
Wysokość stołu	mm		840
Szer. strugania wyrówn./ grub.	mm		260 / 255
Maks. grub. materiału przy strug. grub.	mm		155
Maks. grub. wióra wyrówn./grub.	mm		3/3
Szybkość posuwu materiału	m/min		5
Średn. wału nożowego	mm		63
Liczba noży			2
Prędkość obr. wału noż.	obr/min		6500
Napięcie zasil.	V	230 1-faz. 50 Hz	400 3-faz. 50 Hz
Moc silnika	kW	2.0	2.2
Masa	kg		66
Akcesoria:			
Rama z kółkami	20556		-0303



Luna. Strugarka uniwersalna, z długim stołem strugania wyrównującego wykonanym z żeliwa. Maszyna posiada mocną prowadnicę, przechylną w zakresie 45°. Oba stoły otwierają się jednocześnie, dzięki czemu szybko można przestawić rodzaj strugania: grubościowe lub wyrównujące. Dźwignie do szybkiego ustawiania stołu podającego i odbierającego materiał. Walce podające można wyłączyć.

Dostarczana z trzema nożami ze stali szybko tnącej HSS, precyzyjną przykładnią, osłoną wału nożowego, wylotem wiórów 100 mm, oraz wyłącznikiem zwalnianym przy zaniku napięcia.

Pasujące piły noże patrz 20913 str. 78.

Nr art.		21098-0306	20841-0100	21098-0207
Luna	Nr	BPT 260 S	BPT 310 S	BPT 410 S
Długość stołu - wyrówniarka	mm	1120	1400	1660
Długość stołu - grubościówka	mm	540	540	850
Wysokość stołu	mm	850	850	850
Szer. strugania wyrówn./ grub.	mm	260	310	407
Maks. grub. materiału przy strug. grub.	mm	225	225	225
Maks. grub. wióra wyrówn./grub.	mm	3/4.5	3/4.5	3/4.5
Szybkość posuwu materiału	m/min	5.5	7	7
Sredn. wału nożowego	mm	70	70	70
Liczba noży		3	3	3
Wymiary noża L x B x T	mm	260 x 25 x 3	310 x 25 x 3	410 x 25 x 3
Prędkość obr. wału noż.	obr/min	5500	5300	5500
Napięcie zasil.	V	400 3-faz. 50 Hz	400 3-faz. 50 Hz	400 3-faz. 50 Hz
Moc silnika	kW	1.7	2.2	3.0
Masa	kg	170	250	315
Akcesoria:				
Rama z kółkami jezdnyymi	20841	-	-0506	-



Frezarka

Luna. Frezarki o 4 prędkościach nastawianych poprzez przekładnię pasową. Podstawa z blachy stalowej, stół z mocnego żeliwa. Wysokość wrzeciona ustawiana za pomocą pokrętki z blokadą. Dostarczana z układem zabezpieczającym silnika IP54, regulowaną przykładnią i głowicą frezarską. Wyposażona w króciec o średnicy 100 mm do dołączenia odciążu wiórów.

Nr art.....	20463	-0305
Luna	Nr	BSM-40T
Prędkość obr. silnika	obr/min	2800
Wymiary stołu	mm	640x710
Wysokość stołu	mm	900
Średn. wrzeciona	mm	30
Ruch wrzeciona w poziomie	mm	100
Przechył wrzeciona	°	-5° - +30°
Prędk. obr. wrzeciona	obr/min	
Maks. średnica frezu	mm	200
Średn. dołączenia odciążu	mm	100
Napięcie zasil.....	V	400 3-faz. 50 Hz
Moc silnika	kW	2.8
Masa	kg	170
Akcesoria:		
Nr art.....	20463	-0404
Stół ruchomy	mm	500 x 480
Zakres ruchu stołu	mm	1200



Posuw mechaniczny

Luna. Głowica posuwu mechanicznego może być obracana wokół kolumny, której podstawę mocuje się wprost do blatu stołu roboczego maszyny. Pasuje do większości mniejszych maszyn do obróbki drewna, jak np. pilarki tarczowe lub frezarki. Użyteczna do operacji wykonywanych w dużych seriach. Tego rodzaju prace wykonuje się znacznie bezpieczniej z wykorzystaniem posuwu mechanicznego Luna. Dostarczany z silnikiem o klasie ochronnej IP 54.

Nr art.....	20113	-0101
Luna	Nr	BFE 32
Liczba rolek		3
Wym. rolki Średnica x szer.	mm	80x30
Skok sprężysty rolki maks.	mm	12
Szybkości posuwu (do przodu/wstecz)	m/min	5/6.5/8/11
Napięcie zasil.	V	230 1-faz. 50 Hz
Moc silnika	kW	0.18
Masa	kg	33



Tokarki do drewna

Ferax. Stabilna tokarka do drewna z łożem żeliwnym. Wrzeciennik obracany w zakresie 360° i ustalany w czterech pozycjach, co umożliwi toczenie przedmiotów o dużych średnicach. Płynna mechaniczna regulacja prędkości obrotowej. Dostarczane z kłem napędowym, tarczą tokarską, podstawką nożową, łożyskowanym kulkowo kłem wsporczym i stojakiem podłogowym. FTS-1100 z szafką narzędziową.

Nr art.....	10320	-0200
Ferax	Nr	FTS-1100
Wysokość kłów	mm	185
Rozstaw kłów	mm	1070
Stożek konika	MK	2
Gwint wrzeciona	M	33x3,5
Prędkości obrot. wrzeciona (10 wartości ustalonych)	obr/min	500-2000
Napięcie zasil.	V	230 1-faz.
Moc silnika	kW	0.74
Masa	kg	92

Tokarki do drewna

Luna. Tokarka do drewna z łożem żeliwnym i blokadą wrzeciona, model stołowy. Dostarczana z kłem zabierakowym, podstawką nożową, łożyskowym kulkowo kłem wsporczym, drążkiem wypychającym oraz stojakiem podłogowym. Klasa szczelności IP54.

Nr art.....	20011	-0104
Luna	Nr	BWL 406
Rozstaw kłów	mm	406
Wysokość kłów	mm	152
Średnica toczenia nad łożem	mm	305
Otwór przelotowy wrzeciona	mm	9.5
Gwint wrzeciona	M	33 x 3.5
Stożek we wrzecionie	MK	2
Stożek w koniku	MK	2
Skok osiowy tulei konika	mm	60
Liczba prędkości obr. wrzeciona		6
Zakres prędkości obr. wrzeciona	obr/min	360-3250
Napięcie zasil.	V	230 1-faz. 50 Hz
Moc silnika	kW	0.37
Masa	kg	48



Luna. Tokarka do drewna z elektroniczną regulacją prędkości obrotowej w 6 podzakresach, wyznaczanych przez przekładnię pasową, oraz z obrotowym wrzeciennikiem. Postawa i łożo stalowe, o stabilnej, spawanej konstrukcji. Wrzeciono z otworem przelotowym o średnicy 12 mm, ze stożkiem Morse'a oraz gwintem zewnętrznym do zamocowania uchwytu, tarczy tokarskiej itp. Duża podstawka nożowa, o szer. 250 mm, obrotowa, z regulacją wysokości i przesuwna wzdłuż łoża.

Tokarka dostarczana jest z silnikiem, podstawką nożową 250 mm, wypychaczem do kłów, kłem stałym, kolcowym, tarczą tokarską i kłem obrotowym. Klasa szczelności obudowy IP 54.

Nr art.....	20165	-0108
Luna	Nr	BWL 950
Rozstaw kłów	mm	950
Wysokość kłów	mm	260
Średnica toczenia nad łożem	mm	520
Otwór przelotowy wrzeciona	mm	12
Gwint wrzeciona	M	33x3.5
Stożek we wrzecionie	MK	2
Stożek w koniku	MK	2
Ruch osiowy tulei konika	mm	100
Liczba prędk. obr. wrzeciona		6
Zakres prędk. obr. wrzeciona	obr/min	50-3850
Napięcie zasil.	V	230 1-faz. 50 Hz
Moc silnika	kW	1.1
Masa	kg	134



Dłutarko-wietarki

Luna. Maszyna kombinowana dłutarko-wietarka. Do wykonywania otworów czworokątnych (bez potrzeby zaokrąglania czopów). Głowica dłutująco-wiercąca podnoszona i opuszczana wzdłuż zębalki, stół ustawiany wzdłuż i w głąb. Nastawiany zderzak długości, dwa dociski dolne i jeden boczny.

Dostarczana standardowo z uchwytem wiertarskim 16 mm i podstawą szafkaową.

Nr art.....	20010	-0105
Luna	Nr	BMO 210
Uchwyt wiertarski	mm	3-16
Dłuta	mm	6-24
Skok pionowy	mm	210
Maks. odstęp tuleja dłuta-prowadnica	mm	140
Maks. odstęp tuleja dłuta-stół	mm	210
Wymiary stołu L x B	mm	400 x 150
Skok stołu wzdłużny	mm	170
Skok stołu poprzeczny	mm	140
Prędkość obr. wrzeciona	obr/min	2800
Napięcie zasil.	V	230 1-faz. 50 Hz
Moc silnika	kW	1.1
Wysokość cała	mm	1720
Masa, z podstawą	kg	124



Luna



Szlifierki tarczowe

Luna. Szlifierka tarczowa do drewna. Stół szlifierski żeliwny, z ustawianym poprzez zębatkę nachyleniem w zakresie 90°-45°, wyposażony w przykładnię ukośną.

Posiada tarczę szlifierską wykonaną z aluminium. Krążki z papieru ściernego mocowane na rzepy. Wyposażona w ręczny hamulec tarczy. Króciec do dołączenia węża odsysającego pył 57 mm. Klasa szczelności IP 54.

Nr art.....	20009	-0108
Luna	Nr	BDS 300
Średnica tarczy	mm	305
Wymiary stołu	mm	435x165
Wysokość stołu	mm	245
Prędkość obr. tarczy	obr/min	1420
Napięcie zasil.	V	230 1-faz. 50 Hz
Moc silnika	kW	0,74
Masa	kg	33

Luna



Szlifierki taśmowo-tarczowe

Luna. Szlifierka uniwersalna taśmowo-tarczowa do drewna. Stół szlifierski używany przy szlifowaniu tarczowym, nastawny (45°) z prowadnicą kątową. Część taśmowa szlifierki ustawiana płynnie pod kątem, aż do pionu, ponadto wyposażona w oporę wzdłużną, przechylną w zakresie 45° (do czyszczenia i ukosowania krawędzi), oraz oporę końcową. Naprężenie taśmy i nastawienia realizowane w łatwy sposób za pomocą pokręćła regulacyjnego.

Dostarczana ze stołem szlifierskim, prowadnicą kątową, oporą wzdłużną oraz oporą końcową. Przygotowana do dołączenia odciągu o średn. 63 mm, klasa szczelności IP 44.

Nr art.....	20519	-0101
Luna	Nr	BBD 100
Rozmiar taśmy	mm	100x915
Prędkość taśmy	m/s	8
Średnica tarczy ściernej	mm	150
Prędkość obr. tarczy	obr/min	2850
Napięcie zasil.	V	230 1-faz. 50 Hz
Moc silnika	kW	0,44
Masa	kg	20

Luna



Luna. Szlifierka uniwersalna taśmowo-tarczowa. Mocna konstrukcja z żeliwną podstawą, zapewniającą stabilną pracę. Belka szlifierska, wyłożona matą grafitową, może być płynnie ustawiana pod kątem, aż do pionu. Szybkie naprężanie taśmy ściernej, z automatycznym przywracaniem naprężenia. Łatwa regulacja boczna taśmy. Stół przy tarczy szlifierskiej ustawiany w zakresie 90-45°, wyposażony w linał uciosowy. Tarcza przystosowana do mocowania krążków samoprzylepnych. Szlifierka jest przystosowana do dołączenia odciągu pyłu. Klasa szczelności obudowy IP 44.

Dostarczana z wyłącznikiem zwalnającym przy zaniku napięcia, aluminium stołem szlifierskim z ogranicznikiem, linałem uciosowym oraz taśmą ścierną.

Nr art.	20645	-0108
Luna	Nr	BBD 150
Wymiary taśmy B x L	mm	150 x 1220
Prędkość taśmy	m/s	8,6
Średnica tarczy szlifierskiej	mm	250
Prędkość obr. tarczy szlifierskiej	obr/min	1440
Stół szlifierski (przy tarczy) B x L	mm	200 x 355
Króciec dołącz. odciągu Średnica	mm	63
Napięcie zasil.	V	230 1-faz. 50 Hz
Moc silnika	kW	0,8
Masa	kg	47

Akcesoria:

Podstawa.....	20645	-0504
---------------	-------	-------

Szlifierki taśmowe

Do drewna

Luna. Oscylacyjna polerka krawędziowa i płaszczynowa do użytku profesjonalnego. Belkę polerską można płynnie przechylać pod kątem do 90° względem stołu - przy ustawieniu prostopadłym polerowanie płaskie. Posiada regulację naprężenia taśmy z mechanizmem szybkiego zwalniania, regulację ustawienia bocznego, matę grafitową i ogranicznik końcowy. Z nastawianym stołem polerowania czołowego. Rolka polerska beczkowata, z aluminium.

Dostarczana z prowadnicą ukośną, taśmą polerską, ogranicznikiem końcowym, króćcem do dołączenia układu odciągowego i matą grafitową na belce polerskiej. Gotowa do dołączenia do urządzenia odciągowego.



Nr art.	21260	-0100
Luna	Nr	BSM 2500
Maks. długość szlifowanego przedmiotu	mm	900
Rozmiar taśmy ścierniej	mm	150x2515
Prędkość taśmy	m/s	16
Wys. robocza	mm	950
Wymiary stołu szlifierskiego stałego	mm	840x303
Regulacja wysokości	mm	80
Wymiary stołu końcowego (przechylny do 45°) ..	mm	300x250
Moc silnika	kW	1.5
Napięcie zasil.	V	400 3-faz.
Króciec do odciążu Średnica	mm	100



Luna. Stabilna szlifierka taśmowa w wersji podłogowej. Łatwe napinanie taśmy za pomocą dźwigni, a regulacja boczna biegu taśmy za pomocą pokrętki. Belka szlifierska, wyposażona w podkład grafitowy, może być ustawiana pod kątem względem stołu szlifierskiego bezstopniowo, aż do 90°. Stół przedni ma ponadto regulowaną wysokość, dla umożliwienia wykorzystania taśmy ścierniej na całej szerokości. Klasa szczelności obudowy IP54.

Dostarczana z dwoma blatami aluminiowymi, z których oba mogą być przechylane w zakresie 0-45°, przykładnią ukośną, taśmą ścierną, króćcem do odciążu i podstawą.

Nr art.	20558	-0103	-0202
Luna	Nr	BBS 2000	
Maks. długość szlifowania	mm	790	
Rozmiar taśmy ścierniej	mm	150x2000	
Prędkość taśmy	m/s	13	
Wys. robocza	mm	800	
Wymiary stołu przedniego	mm	790x220	
Wymiary stołu bocznego	mm	510x220	
Średnica rolki ścierniej	mm	70	
Króciec odciągowy Średnica	mm	100	
Napięcie zasil.	V	230 1-faz. 50 Hz	400 3-faz. 50 Hz
Moc silnika	kW	1,5	
Masa	kg	86	



Odciągi wiórów

Luna. Stabilne odciągi o kompaktowej konstrukcji, pasujące do wszystkich maszyn typu Luna, w tym w szczególności do strugarek o szerokości do 260 mm. Łatwo transportowane do danej maszyny, dzięki podstawie wyposażonej w kółka jezdne i wysuwanej rękojeści. Wióry zbierane w jednorazowym worku plastikowym. Wymiana worka łatwa, dzięki mocowaniu taśmą z szybkim zapięciem napinającym. Pierwotna średnica wlotu 100 mm. Standardowo dostarczane z wentylatorem beziskrowym, podstawą jezdną, workiem filtrującym i workiem na wióry. Silnik 230 V 1-faz. IP54. (KSS 85 IP44), wyłącznikiem start-stop, oraz kablem zasilającym 1.5 m. (KSS 85 dostarczany ponadto ze ssawą podłogową).

Nr art.	20960	-0105
Luna	Nr	BDC 85
B x D x H	mm	380×845×1500
Wydajność odciągowa (przepływ swobodny)	m ³ /h	850
Dołączenie Średnica	mm	100
Napięcie zasil.	V	230 1-faz.
Moc silnika.	kW	0,55
Masa	kg	33
Akcesoria:		
Worki filtrujący	20959	-0108
Worki plastikowe na wióry 60 l	8236	-1601
Ilość w	opak.	25



Do obrabiarek do drewna

Luna. Odciągi wiórów przeznaczone do obrabiarek do drewna z króćcem dołączeniowym 125/100 mm, strugarek o szerokości do 350 mm. Wentylator obudowany, z dobrze wyważoną turbiną. Dołączenie rurociągu ssawnego Ø 2x100 mm. Worki do wiórów - z tworzywa sztucznego, natomiast worki filtrujący z tkaniny. Szybka i łatwa wymiana dzięki zastosowaniu opasującej taśmy z napinaczem błyskawicznym. Worki do wiórów spoczywa na płycie podstawy, wyposażonej w 4 kółka.

Dostarczane ze stojakiem na kółkach, obudową filtra, workiem do wiórów, rozgałęźnikiem rurowym Ø 2x100 mm, wyłącznikiem wyzwalanym przy zaniku napięcia - klasa szczelności IP 54.

(UWAGA. Przekrój żyły w ew. przedłużaczu minimum 1,5 mm².)

Nr art.	20550	-0200	-0309
Luna	Nr	BDC 240	BDC 240
B x D x H	mm	850×560×1950	850×560×1950
Objętość worka na wióry	l	120	120
Zdolność ssania, przepływ swobodny ...	m ³ /h	2100	2100
Prędk. powietrza na wlocie pojed.	m/s	31	31
Średn. wlotu pojed./po rozdzieleniu	mm	1 x 125/100 x 2	1 x 125/100 x 2
Poziom hałasu	dB (A)	84	84
Napięcie zasil.	V	230 1-faz. 50 Hz	400 3-faz. 50 Hz
Moc silnika	kW	1,5	1,5
Masa	kg	51	51
Akcesoria:			
Worki do wiórów, plastik. 120 l	8236	-1056	-1056
Ilość w	opak.	10	10
Kaptur filtrujący	20550	-1000	-1000

Odciągi wiórów

Luna. Odciąg wiórów z dwoma workami zbiorczymi. Nadaje się do obrabiarek do drewna posiadających króciec dołączeniowy do odprowadzania wiórów 125/100 mm i strugarek o szerokości do 400 mm. Trzy wloty ssawne 100 mm, albo jeden wlot 150 mm. Odciąg jest łatwo przemieszczany dzięki wyposażeniu płyty podstawy w kółka jezdne. Odciąg wyposażony jest w plastikowe worki na wióry, oraz tekstylne worki filtrujące. Dostarczany z podstawą na kółkach, rozgałęźnikiem rurowym 3x100 mm, wyłącznikiem z wyzwalaniem przy zaniku napięcia - klasa szczelności IP54.

Nr art.	20856	-0102
Luna	Nr	BDC 300
Średnica wlotu pojed./rozdzielonego	mm	1x150/3x100
Średnica wentylatora	mm	305
Pojemność worków	l	430
Zdolność ssania, przepływ swobodny	m ³ /h	3000
L x B x H	mm	1460x720x2160
Poziom hałasu	dB (A)	85
Napięcie zasil.	V	400 3-faz. 50 Hz
Moc silnika	kW	2.2
Masa	kg	59
Akcesoria:		
Worki do wiórów, z tworz. szt. 160 l.	8236	-1700
Ilość w	opak.	10
Kaptury filtrów	20550	-1000



Luna. Odciąg wiórów z dwoma workami zbiorczymi. Nadaje się do obrabiarek do drewna posiadających króciec dołączeniowy do odprowadzania wiórów 200 mm, i do strugarek o szerokości do 400 mm. Odciąg jest łatwo przemieszczany dzięki wyposażeniu płyty podstawy w kółka jezdne. Odciąg wyposażony jest w plastikowe worki na wióry, oraz tekstylne worki filtrujące. Dostarczany z podstawą na kółkach, wyłącznikiem z wyzwalaniem przy zaniku napięcia - klasa szczelności IP54.

Nr art.	21259	-0103
Luna	Nr	BDC 5000
Średnica wentylatora	mm	305
Pojemność worków	l	430
Wydajność ssania, przepływ swobodny	m ³ /h	5000
L x B x H	mm	1460x720x2160
Poziom hałasu	dB (A)	85
Napięcie zasil.	V	400 3-faz. 50 Hz
Moc silnika	kW	2.2
Masa	kg	59



Obrabiarki do drewna



Akcesoria do odciągów wiórów

Wkład filtrujący

Luna. Wkłady filtrujące do odciągów wszelkich typów, z wyjątkiem odciągania na mokro. Można używać do odciągania pyłu z płyt gipsowych, materiałów włóknistych, szlifierek taśmowych, wyrobów wapienniczych, pigmentów koloryzujących, wyrobów celulozowych, trocin i pyłów drzewnych, pyłów lakierniczych itp. Wkład zakłada się do odciągu zamiast pokrywy filtru. Wkłady pasują odpowiednio do urządzeń odciągowych o średnicy 370 mm - np. BDC 85, oraz 490 mm - np. BDC120/240.

Nr art.	20844	-0206
Luna.	Nr	BMF 490
Średnica	mm	490
Wysokość	mm	625
Masa	kg	9



Złącze redukcyjne



Złącze przedłużające



Złącze odgałęźne 45°



Zasuwa



Wąż ssawny

Złącza redukcyjne rur, węże ssawne itp.

Luna. Złącza rurowe redukcyjne i proste – wykonane z blachy stalowej, zasuwę i złącza odgałęźne – z twardego tworzywa sztucznego. Węże ssawne wykonane są z tworzywa sztucznego ze spiralą.

Luna. Zasuwę łączy się ze złączem odgałęźnym za pomocą krótkiego odcinka węża.

Złącze redukcyjne

Średnica mm	Złącze redukcyjne	
	Nr art.	
Zewn. 100-63 Zewn.	8632	-0108
Zewn. 125-100 Zewn.	-0207	-0306
Zewn. 160-100 Zewn.	(-0405)	(-0504)
Zewn. 160-125 Zewn.		
Zewn. 200-125 Zewn.		

Wstawka przedłużająca węża

Średnica mm	Złącze przedłużające	
	Nr art.	
Zewn. 100	8236	-0801

Złącze odgałęźne

Średnica Dołączenie pierw. wewn./dołączenia odgał. zewn. mm	Złącze odgałęźne	
	Nr art.	
45° 1x100 / 2x100	20562	-0107
45° 1x125 / 2x125	utg.	-0305
90° 1x125 / 2x100		-0404
90° 1x125 / 2x125		

Zasuwa (twardy plastik)

Średn. zewn. z obu stron mm	Zasuwa	
	Nr art.	
100	20562	-0503

Węże ssawne

Średn.xdług. mm	Wąż ssawny	
	Nr art.	
63x2000	20994	utg.
100x2500		-0105
100x3000		utg.
100x25000 (cały zwój)		utg.

Akcesoria do obrabiarek do drewna

Podpora materiału

Luna. Podpora rolkowa z rolkami ustawianymi pod kątem. Przydatna do obróbki materiału o przekroju okrągłym lub prostokątnym (ułożonym diagonalnie).

Nr art.	20157	-0108
Regulacja wysokości	mm	710-1150
Szerokość całkowita rolek	mm	390
Obciążenie maks.....	kg	45
Masa	kg	5



Luna. Urządzenie pomocnicze przede wszystkim do strugarek wyrówniarek i grubiarek, pilarek tarczowych i frezarek. Z łożyskowaną rolką na mocnym stojaku.

Nr art.	20158	-0107
Regulacja wysokości	mm	680-1130
Szerokość rolki	mm	400
Obciążenie maks.....	kg	80
Masa	kg	7



Luna. Uniwersalna, rolkowo-kulowa podpora materiału do strugarek, pilarek tarczowych i frezarek, z obracalną głowicą wsporczą (jedno położenie - rolka, drugie położenie - kule). Blokada nastawionej wysokości za pomocą pedału.

Nr art.	20159	-0106
Regulacja wysokości	mm	680-1130
Szerokość podparcia	mm	400
Obciążenie maks.....	kg	80
Masa	kg	7



Stół rolkowy

Luna. Stół rolkowy: uniwersalne wyposażenie pomocnicze przy obróbce długich i ciężkich materiałów. Z regulacją wysokości i 9 rolkami. Pasuje do wszystkich maszyn o wysokości roboczej stołu w zakresie 660-1090 mm.

ArtnrNr art.	20160	-0103
D x S	mm	1600x460
Zakres regulacji wysokości	mm	660-1090
Rolki Średnica	mm	58
Liczba rolek	szt	9
Obciążenie maks.....	kg	180





Akcesoria do obrabiarek do drewna

Podstawa

Luna. Stabilna konstrukcja stalowa. Chromowana na żółto. Blat o zagiętych krawędziach. Nogi z giętych kątowników 100×100 mm, z krawędzią prowadzącą. Wycinane otwory w nogach służące do regulacji wysokości (co 50 mm), jak również do mocowania do podłoża, albo mocowania kótek lub stóp. Szczególnie nadają się do takich maszyn, jak pilarki tarczowe, pilarki taśmowe, strugarki, wiertarki, szlifierek taśmowe i in.

Nr art.....	20161	-0102
Typ		SS41-66
Wielkość stołu.....	mm	650×500
Wysokość, regulowana.....	mm	410-660
Masa	kg	20



Stoły do przeryznarek tarczowych

Luna. Uniwersalny stojak do pilarek tarczowych ukończeniowych. Wykonany z kształtowników aluminiowych, ze składanymi nogami. Wyposażony w dwie podpory rolkowe z ogranicznikami, wyciągane na boki i regulowane co do wysokości, a także w dwa zaciski do szybkiego mocowania pilarki do belki stojaka. Dostarczany ze śrubami do mocowania przeryznarki.

Nr art.....	20252	-0094	-0102
Luna	Nr	BSB 2000	BSB 3800
Wysokość, bez zacisków szybkiego mocowania	mm	780	780
Szerokość	mm	760	670
Długość min./maks.....	mm	1000/2000	1665/3800
Regulacja wysokości podpór rolkowych	mm	85-185	85-185
Masa	kg	14	17
Akcesoria:			
Zapasowe zaciski mocujące.....	20252	-1001	-1001
Zapasowe zaciski mocujące 80 mm.....	20252	-1203	-1203
Dodat. podpora do ramienia przedłuż.....	20252	-1100	-1100



Luna. Stół dwufunkcyjny. Stabilny stół roboczy na składanej podstawie, łatwo składany do postaci praktycznego wózka na dużych kółkach. W każdym z wyciąganych ramion przedłużających zamontowana noga podporowa, którą można opuścić zapewniając dodatkową stabilność przy obróbce ciężkich elementów. Stół można składać bez demontowania pilarki.

Dostarczany z dwoma zaciskami służącymi do mocowania pilarki tarczowej ukończeniowej.

Nr art.....	20390	-0105
Luna	Nr	BSB 2600
Wysokość, bez zacisków szybkomocujących	mm	825
Szerokość	mm	530
Długość min./maks.....	mm	1040/2580
Masa	kg	20
Akcesoria:		
Zapasowe zaciski szybkomocujące.....	20252	-1001
Zapasowe zaciski szybkomocujące 80 mm.....	20252	-1203

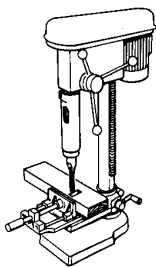

Przystawki dłutownicze

Luna. Do zamontowania w wiertarce ręcznej zamocowanej w statywie, lub w wiertarce stołowej. Z otworem mocującym \varnothing 58 lub 55-66 mm. Obrabiany materiał drewniany musi być zamocowany w imadle maszynowym, dla uniknięcia unoszenia go w fazie ruchu powrotnego.

Nr art.....	20828	-0206
Dołączanie do		wiertarki stołowej
Średnica dołączenia	mm	\varnothing 58, 55-66
Do dłuta masz. z chwytym \varnothing	mm	19

Akcesoria do tokarek

Luna. Uchwyt czaszowy do wrzeciona M33/M24 z 4 **centrowanymi** szczękami segmentowymi, do mocowania wewnętrznego i zewnętrznego, np. przy toczeniu czasz itp. Dostarczany z wkładką śrubową, adapterem (M24x3, M33x3,5) oraz kluczami zaciskowymi.

Nr art.	20524	-0104
Srednica	mm	100
Liczba szczęk (segmentów)	szt.	4
Zacisk wewn. min.- maks.	mm	54-79
Zacisk zewn. min.- maks.	mm	43-69
Głęb. zamoc. materiału	mm	17
Gwint osadzenia		M24x3 / M33x3,5



Luna. Uchwyt czaszowy do osadzenia na wrzecionie o gwincie M33/M24, z 4 **samocentrującymi** klockami szczękowymi do wewnętrznego i zewnętrznego mocowania materiału, np. przy toczeniu powierzchni czaszowych.

Dostarczany z adapterem M33 / M24 i odpowiednimi kluczami trzpieniowymi.

Nr art.	20525	-0103
Srednica	mm	125
Ilość klocków szczękowych	szt.	4
Zacisk wewn. min.- maks.	mm	90-120
Zacisk zewn. min.- maks.	mm	70-100
Gwint osadzenia		M24x3 / M33x3,5



Luna. Tarcza uchwytowa do osadzenia na wrzecionie o gwincie M33/M24, z czterema indywidualnie nastawianymi klockami szczękowymi do mocowania wewnętrznego i zewnętrznego.

Dostarczana z adapterem M33 / M24 i odpowiednim kluczem.

Nr art.	20526	-0102
Srednica	mm	150
Ilość szczęk (segmentów)	szt.	4
Zacisk wewn. min.- maks.	mm	120-160
Zacisk zewn. min.- maks.	mm	25-130
Gwint osadzenia		M24x3 / M33x3,5



Zestaw noży tokarskich do drewna ze stali szybko tnącej HSS. Zawiera 6 noży: żłobaki (dłuta wklęsłe) 13, 13, 26 mm, dłuta płaskie 20, 28 mm oraz wyźłabiak 5 mm. Dostarczany w drewnianym etui.

Nr art.	10713	-0106	-0205
Ilość noży		6	6
Gatunek stali		HSS	Stal węglowa



Wiertła do zawiasów

Luna. Dwustronne wiertło z węglików spiekanych - z wierzchołkiem centralnym. Chwył cylindryczny.

Nr art.	20862	-0104	-0203	-0302
Srednica	mm	26	30	35
Srednica chwytu	mm	8	8	8
Długość całk.	mm	60	60	60





Frezy do drewna

Wiertła frezowe

Luna. Ze stali narzędziowej. Z dwoma prostymi ostrzami. Chwyt cylindryczny o długości 50 mm.

Nr art.....	20867	-0109	-0208	-0307	-0406	-0505	-0604
Srednica	mm	6	6	8	8	10	10
Gwint		Prawy	Lewy	Prawy	Lewy	Prawy	Lewy
Długość ostrza	mm	35		45		50	
Długość całk.	mm	105		115		125	
Średn. chwytu.....	mm	13		13		13	

Nr art.....	20867	-0703	-0802	-0901	-1008	-1107	-1206
Srednica	mm	12	12	14	14	16	16
Gwint		Prawy	Lewy	Prawy	Lewy	Prawy	Lewy
Długość ostrza	mm	60		70		75	
Długość całk.	mm	135		145		155	
Średn. chwytu.....	mm	13		13		13	

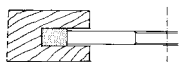

Frezy szczelinowe

Luna. Z węglików spiekanych z ostrzami wstępnymi. Do wykonywania rowków, mniejszych wpustów, prostych zagłębień (kilkoma złożonymi frezami, z pierścieniami pośrednimi), mniejszych wypustów do łączenia oraz szczelin.

Nr art.....	20686	-0108	-0207	-0306	-0405	-0504
Szer. skrawania.....	mm	4	6	8	10	12
Średn. zewn.	mm	120	120	120	120	120
Średn. otworu	mm	30	30	30	30	30
Maks. obroty	r/min	10000	10000	10000	10000	10000

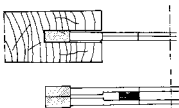

Luna. Frez podwójny, nastawny, z ostrzami z węglików spiekanych. Nastawianie szerokości przy wykorzystaniu pierścieni pośrednich (2 + 2 ostrza).

Nr art.....	20688	-0106
Regulacja szerokości skrawania.....	mm	4-8
Średn. zewn.	mm	120
Średn. otworu	mm	30
Maks. prędk. obrotowa	obr./min	10000

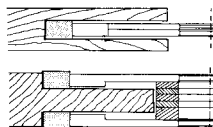

Frezy zespołowe do złączy wpustowych

Luna. Z węglików spiekanych. Frez zespołowy podwójny, do wykonywania połączeń wypustowych (2 + 2 ostrza). Zespół składa się z dwóch frezów, które dzięki wykorzystaniu załączonych pierścieni pośrednich, umożliwiają wykonywanie wpustów o szerokości nastawianej w zakresie 8-16 mm. Te same frezy wykorzystywane są do wykonywania wypustów o szerokości nastawianej, poprzez użycie pierścieni pośrednich, w zakresie 8-16 mm.

Nr art.	20698	-0104	-0203
Sredn. zewn.	mm	160	200
Szer. skrawania	mm	8-16	8-16
Maks. długość wypustu	mm	45	65
Średn. otworu	mm	30	30
Maks. obroty	obr./min	8000	7000



Frezy do fazowania krawędzi

Luna. Dwuostrzowy frez z węglików spiekanych o kącie 45°. Do fazowania krawędzi prostych i krzywoliniowych. Może współpracować z krążkiem kopiującym 90 mm.

Nr art.	20685	-0109
Szer. ostrza	mm	15
Kąt		45°
Średn. zewn.	mm	120
Średn. otw.	mm	30
Maks. obroty	obr./min	10000

Frezy do drewna

Frezy zaokrąglające

Luna. Dwuostrzowy frez z węglików spiekanych. Do zaokrąglania krawędzi prostych i krzywoliniowych. Może współpracować z krążkiem kopiującym 90 mm, 80 mm.

Nr art.	20689	-0105	-0204
Promień.....	mm	5	10
Średn. zewn.....	mm	100	110
Średn. otw.....	mm	30	30
Maks. obroty	obr./min	12000	12000



Frezy zespołowe antyprofilowe

Luna. Z ostrzami z węglików spiekanych. Do frezowania drzewiczek szafek i drzwi. Dzięki specjalnej konstrukcji narzędzia nie jest potrzebne stosowanie pierścieni pośrednich. Narzędzie wykonuje cały profil. Oznacza to, że długość wypustu i głębokość rowka są zawsze prawidłowe, bez konieczności korygowania. Nie występuje potrzeba regulacji wysokości wrzeciona podczas frezowania wypustów, a następnie odpowiadających im wpustów. Wszystkie te wymiary narzuca narzędzie.

Nr art.	20690	-0102
Średnica zewnętrzna	mm	116
Długość wypustu	mm	13
Grubość wypustu	mm	5
Do grubości materiału	mm	18.5-22
Średn. otw.....	mm	30
Maks. obroty	obr./min	10000



Frez zespołowy do profili drzwiowych



Luna. Z ostrzami z węglików spiekanych. Frez zespołowy do obróbki zarówno fryzu, jak i antyprofilu. Narzędzie umożliwia wykonywanie zarówno drzewiczek do szafek, jak i drzwi. Do frezowania antyprofilu do drzwi potrzebny również nastawny frez wpustowy do wykonania rowka wpustu.

Nr art.	20691	-0101
Średnica zewnętrzna	mm	160
Szerokość frezu profilowego	mm	17
Szerokość frezu wpustowego	mm	5 + 5
Średn. otworu	mm	30
Maks. obroty	obr./min	8000



Frezy profilowe do wypełnień drzwiowych

Luna. Frez dwuostrzowy z węglików spiekanych. Do wykonywania fryzów w wypełnieniach drzwiowych.

Nr art.	20687	-0107	-0206
Średn. zewn.....	mm	160	160
Promień	mm	8	-
Maks. wymiar fryzu	mm	55	55
Pochylenie	5°	5°	5°
Średn. otw.....	mm	30	30
Maks. obroty	obr./min	8000	8000

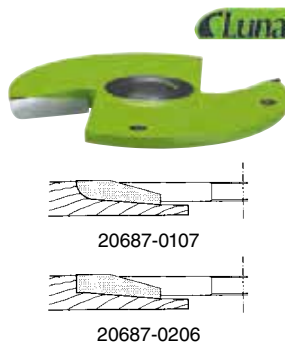



Frezy do drewna

Pierścienie pośrednie

Luna. Stosuje się jako przekładki dystansowe dla uzyskania właściwej szerokości rowka przy używaniu różnych frezów i zespołów frezowych.

Nr art.....	20855	-0103	-0202	-0301	-0400
Sredn. zewn. x wewn.....	mm	58x30	58x30	58x30	58x30
Grubość.....	mm	0.1	0.2	0.5	1.0

Nr art.....	20855	-0509	-0608	-0707	-0806
Sredn. zewn. x wewn.....	mm	58x30	58x30	58x30	58x30
Grubość.....	mm	2.0	5.0	10.0	20.0



12002

20851

Krażki kopiujące (krażki prowadzące)

Luna. Łożyisko kulkowe. Tworzy komplet z wymiennymi krażkami kopiującymi o różnych średnicach. Używane przy frezowaniu z szablonem. Również zestaw, składający się z 5 krażków kopiujących o różnych rozmiarach.

Łożyisko kulkowe	12002	-0102							
Sredn. zewn.	mm	55							
Sredn. wewn.	mm	30							

Akcesoria:

Krażki kopiujące	20851	-0305	-0404	-0503	-0701	-0800	-0909	-1006
Sredn. zewn.	mm	85	90	93	100	105	110	115
Grubość.....	mm	12	12	12	12	12	12	12
Sredn. wewn.	mm	55	55	55	55	55	55	55

Zestaw krażków kopiujących, 5 szt.	20851	-0107							
Sredn. zewn.	mm	85, 90, 93, 95, 100							



Uniwersalne głowice frezowe

Luna. Uniwersalna głowica frezowa z lekkiego stopu, z dwoma kołkami ustalającymi, zapewniającymi szybkie i dokładne zakładanie noży profilowych. Głowica jest przeznaczona do noży profilowych bez ograniczników grubości wióra, i jest dozwolona do stosowania w maszynach z posuwem mechanicznym (MEC). Głowica przystosowana jest do łączenia w zespoły z wykorzystaniem kołków ustalających. Dostarczana z parą noży do profili złączowych i kluczem trzpieniowym sześciokątnym.

Nr art.....	20500	-0102
Srednica głowicy bez noży/z nożami	mm	88/93
Szerokość skrawania	mm	40
Średn. otw.	mm	30



Frezy składane uniwersalne (MAN)



Uniwersalne głowice frezowe

Luna. Uniwersalna głowica frezowa z lekkiego stopu, z ogranicznikami posuwu. Noże profilowe zakładane są na kołki ustalające, dotyczy to pary noży skrawających i pary wkładek ograniczania posuwu. Głowica jest dopuszczona do pracy z posuwem ręcznym. Zestaw głowicy dostarczany jest w opakowaniu kartonowym, zawierającym oprócz głowicy po dwa noże walcowe, noże do połączeń klejonych, noże do wpustów 6 mm, noże do wypustów 6 mm, noże zaokrąglające, noże gzymsowe, noże antyprofilowe, wraz z odpowiadającymi im wkładkami ograniczania posuwu (noże nr 00, 16, 17, 22, 77, 97, 100).

Nr art.	20582	-0103
Srednica głowicy	mm	112
Szerokość skrawania	mm	40
Średn. otworu.....	mm	30
Odpowiednia prędkość obr.	obr./min	5800-9000

Frezy do drewna

Uniwersalne głowice frezowe



Set 1S

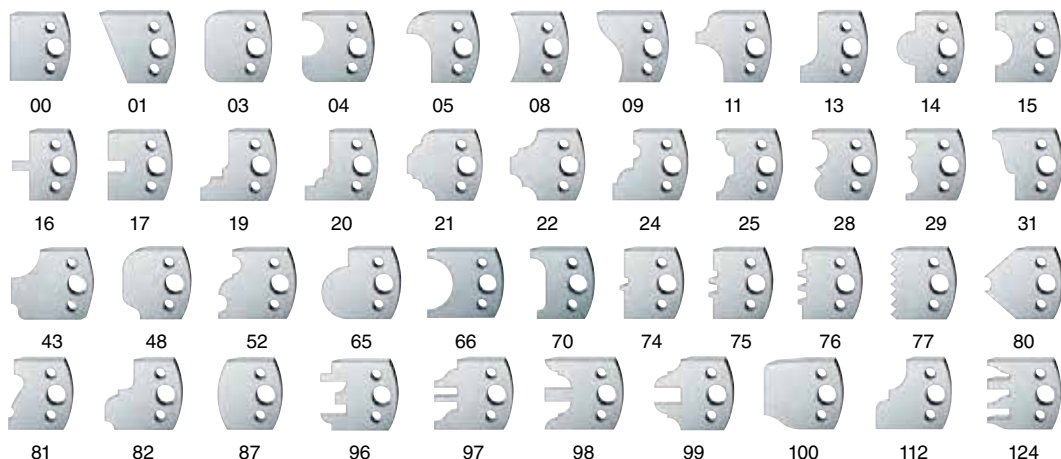

Luna. Noże profilowe z hartowanej stali węglowej o wysokości 40 mm i grubości 4 mm. Profil oznaczony jako 4x40 jest to nieoszlifowany materiał, z którego można wykonać nóż o dowolnym profilu o wysokości 40 mm i głębokości 15 mm. Ogranicznik grubości wióra (S) tworzy parę z nożem roboczym, jest to wkładka osadzona odwrotnie w głowicy i wpuszczona o 1mm głębiej (dotyczy głowic z oznaczeniem MAN). Ogranicznik grubości wióra zmniejsza ryzyko pracy skokowej oraz możliwość odrzutu. Głowica MAN jest dopuszczona do pracy z posuwem ręcznym. Wszystkie noże dostarczane są parami.

Zapas. nóż profilowy	Profil	Ogranicznik grubości wióra	Profil	Zapas. nóż profilowy	Profil	Ogranicznik grubości wióra	Profil
Nr art.	Nr	Nr art.	Nr	Nr art.	Nr	Nr art.	Nr
20501		20945		20501		20945	
-0101	4x40	-0105	4x40S	-2404	43	-2408	43S
-0200	00	-0204	00S	-2503	48	-2507	48S
-0309	01	-0303	01S	-2602	52	-2606	52S
-0408	03	(-0402)	03S	-2701	65	-2705	65S
-0507	04	(-0501)	04S	-2800	66	-2804	66S
-0606	05	-0600	05S	-2909	70	-2903	70S
-0705	08	-0709	08S				
-0804	09	-0808	09S	-3006	74	-3000	74S
-0903	11	-0907	11S	-3105	75	-3109	75S
				-3204	76	(-3208)	76S
-1000	13	-1004	13S	-3303	77	-3307	77S
-1109	14	-1103	14S	-3402	80	-3406	80S
-1208	15	-1202	15S	(-3501)	81	(-3505)	81S
-1307	16	-1301	16S	-3600	82	-3604	82S
-1406	17	-1400	17S	-3709	87	-3703	87S
(-1505)	19	-1509	19S				
-1604	20	-1608	20S	-3808	96	(-3802)	96S
-1703	21	-	21S	-3907	97	-3901	97S
-1802	22	-1806	22S	-4004	98	-4008	98S
-1901	24	-1905	24S	-4103	99	-4107	99S
-2008	25	(-2002)	25S	-4202	100	-4206	100S
-2107	28	-2101	28S	-4301	112	-4305	112S
-2206	29	(-2200)	29S	-4400	124	-4404	124S
				-4509	Set 1	-4503	Set 1S
-2305	31	-2309	31S				

Obrabiarki do drewna

Noże do strugarek



Luna. Noże ze stali szybko tnącej i z węglików spiekanych, do bezpośredniego użytku w strugarkach stacjonarnych.

Pasuje	Długość	Szerokość	Grubość	Stal szybko tnąca		Węgliki spiekane	
				Nr art.	Ilość noży /zestaw	Nr art.	Ilość noży /zestaw
do maszyny	mm	mm	mm	20913		20913	
Luna Z 40	155	16	3	-0103	2	(-2703)	2
Emco Star 3000	180	20	2,5	-0202	2	(-2802)	2
Luna Z 50	210	19	3	-0301	3	-2901	3
Luna W 59, L38-250	250	25	3	-0400	2	-3008	2
Proofy BHM 260, Ferax FHM 260	250	30	3	-0459	3	-3057	3
Emco Woodworker MH26/Emco King	260	25	3	-0509	2	-3107	2
Emco 2000, B 20, 6231 K	260	25	3	-0509	2	-3107	2
Inca 343.190	260	25	3	-0509	2	-3107	2
Luna BPT 260S, C 26 Genius	260	25	3	-0517	3	(-3115)	3
Lab 260	260	30	3	(-1002)	3	(-3602)	3
Emco Woodworker MH30/B 30	300	25	3	-0608	2	-3206	2
Luna KRP-30	300	25	3	-0707	3	(-3305)	3
Luna K-30, Mini Max FS 30, Lab 30, Lab 300 N, CU 300K	300	30	3	-0806	3	-3404	3
Proofy WHM 310 / Luna BPT 310 S	310	25	3	-0855	3	-3453	3
Proofy BHM 310, Ferax FHM 310	310	30	3	-0905	4	(-3503)	4
Luna W 64, H 31, L 38/310	310	30	3	-1101	2	-3701	2
L 38/310	310	30	3	-1200	3	-	-
Luna KRP -35, Mini Max FS 350, Mini Max CU 350 K	350	30	3	-1309	3	(-3909)	3
Luna KRP -40, Luna PH-40	400	30	3	-1408	3	(-4006)	3
Luna BPT 410S	410	25	3	-1416	3	(-4014)	3
Luna KRP-41	410	30	3	(-1507)	3	-4105	3
Luna W 69, L 39	410	30	3	(-1606)	2	(-4204)	2
Top Master FS 410	410	30	3	-1705	4	(-4303)	4
Mini Max FS41/CU 410 K	410	30	3	-1804	4	(-4402)	4
Formula F 1	410	35	3	-1903	4	(-4501)	4
Luna RH/PH-50	500	35	3	-2000	4	(-4600)	4
Top Master FS 515	515	30	3	(-2109)	4	(-4709)	4
Formula SP 1	520	35	3	-2208	4	(-4808)	4
Top Master DT 530	530	30	3	(-2307)	4	(-4907)	4
Luna RH 53	530	35	3	(-2406)	4	(-5003)	4
Top Master AD/PS	630	30	3	-2502	4	(-5102)	4
Luna PH 63	630	35	3	-2604	4	(-5201)	4

Obrabiarki do drewna



Noże do strugarek

Odwracalne

Luna. Pasują do strugarek stacjonarnych.

*) Używa się z oprawką.

Pasuje	Długość	Stopowa stal narzędziowa	Stal szybko tnąca
		Nr art.	Nr art.
do maszyny	mm		20162
Woody HM 160	160	20162-0101	-0200
Luna BPT 260A	260	20556-0709	-
*) Emco Woodworker MH26/Emco King	260	20162-0507	-
Proofy HM 280	280	20911-0105	-0804

Piły taśmowe

Do drewna

Luna. Cienkie. O bardzo wysokiej jakości, z zębami szlifowanymi profilowo. **Hartowane wierzchołki zębów.** Profil specjalny do piłowania miękkich metali, płyt wiórowych, tworzyw sztucznych, laminatów, a także drewna bukowego, dębowego i innych gatunków twardego drewna. Z hartowanej taśmy stalowej.

Dostarczane w stanie gotowym do użytku, tj. rozprowadzone i połączone w pierścieni. Rozprowadzenie typu lewo-prawo.

Długość mm	Seria	Szer. 6 mm x 0.36 mm rozstaw zębów 4 mm	Szer. 10 mm x 0.36 mm rozstaw zębów 4 mm	Szer. 16 mm x 0.36 mm rozstaw zębów 4 mm
		Nr art. 20957	Nr art. 20957	Nr art. 20957
1350	61P	-0100	-1207	-2254
1430	81P	-0209	-1306	-
1500	62P	-0308	-1405	-2304
1780	64P	-0407	-1504	-2403
1815	-	-0506	-1603	-
1840	-	-0605	-1702	-2502
1870	65P	-0704	-1801	-2601
2120	70P	-0803	-1900	-2700
2225	-	-0902	-2007	-2809
2240	-	-1009	-2106	-2908
2296	-	-1108	-2205	-3005



Luna

Luna. Piły taśmowe z hartowanymi wierzchołkami zębów przeznaczone do drewna litego, ale można również używać do lżejszych przecięć miękkich metali, do płyt wiórowych, tworzyw sztucznych, laminatów, drewna bukowego, dębowego i innych twardych gatunków drewna. Dostarczane w stanie gotowym do użytku, tj. naprostowane, połączone w pierścieni i z zębami rozwartymi. Inne rozmiary oferowane na zamówienie indywidualne. UWAGA: minimalna ilość 5 szt. danego rozmiaru.



Luna

Długość mm	Grubość mm	Rozstaw zębów mm	Szer. 4 mm	Szer. 6 mm	Szer. 10 mm	Długość mm	Grubość mm	Rozstaw zębów mm	Szer. 4 mm	Szer. 6 mm	Szer. 10 mm
			Nr art. 20998	Nr art. 20998	Nr art. 20998				Nr art. 20998	Nr art. 20998	Nr art. 20998
1350	0.36	4.0	-	-0259	-1174	2630	0.63	6.0	-	-0713	-1638
1400	0.36	4.0	-	-0275	-1208	2650	0.36	4.0	-	-0721	-1653
1430	0.65	1.8	-0101	-	-	2650	0.65	1.8	-	-	-
1500	0.36	4.0	-	-0309	-1224	-	-	-	-	-	-
1500	0.65	1.8	-0127	-	-	2810	0.63	6.0	-	-0754	-1679
1510	0.36	4.0	-	-0325	-1257	2950	0.63	6.0	-	-0770	-1703
1650	0.36	4.0	-	-	-1273	3090	0.63	6.0	-	-0804	-1729
1710	0.36	4.0	-	-0374	-1307	3150	0.63	6.0	-	-0820	-1752
1815	0.36	4.0	-	-0408	-1323	3350	0.63	6.0	-	-0853	-1778
1870	0.36	4.0	-	-0424	-1356	3360	0.63	6.0	-	-0879	-1802
1870	0.65	1.8	-0150	-	-	3410	0.63	6.0	-	-0903	-1828
1900	0.36	4.0	-	-0457	-1372	3500	0.63	6.0	-	-0911	-1836
2000	0.36	4.0	-	-0473	-1406	3607	0.63	6.0	-	-0920	-1844
2100	0.36	4.0	-	-0507	-1422	3634	0.63	6.0	-	-0929	-1851
2120	0.36	4.0	-	-0523	-1455	3650	0.63	6.0	-	-0952	-1877
2170	0.36	4.0	-	-0556	-1471	3720	0.63	6.0	-	-0978	-1901
2121	0.65	1.8	-	-	-	3900	0.63	6.0	-	-1000	-1927
2190	0.65	1.8	-0200	-	-	4000	0.63	6.0	-	-1026	-1950
2190	0.63	6.0	-	-0572	-1505	4100	0.63	6.0	-	-1059	-1976
2240	0.63	6.0	-	-0606	-1521	4240	0.63	6.0	-	-1075	-2008
2296	0.36	4.0	-	-0622	-1554	4590	0.63	6.0	-	-1109	-2024
2360	0.63	6.0	-	-0655	-1570	4800	0.63	6.0	-	-1125	-2057
2370	0.63	6.0	-	-0663	-1596	5020	0.63	6.0	-	-1158	-2073
2470	0.63	6.0	-	-0671	-1604	5700	0.63	6.0	-	-	-2107
2490	0.63	6.0	-	-0705	-1620	-	-	-	-	-	-

Obrabiarki do drewna

Luna



Piły taśmowe

Do drewna

Luna. Piły taśmowe z hartowanymi wierzchołkami zębów przeznaczone do drewna litego, ale można również używać do lżejszych przecięć miękkich metali, do płyt wiórowych, tworzyw sztucznych, laminatów, drewna bukowego, dębowego i innych twardych gatunków drewna. Dostarczane w stanie gotowym do użytku, tj. naprostowane, połączone w pierścieni i z zębami rozwidzionymi. Inne rozmiary oferowane na zamówienie indywidualne. UWAGA: minimalna ilość 5 szt. danego rozmiaru.

Długość	Grubość	Rozstaw zębów	Szer. 16 mm	Szer. 19 mm	Szer. 25 mm
mm	mm	mm	Nr art. 20998	Nr art. 20998	Nr art. 20998
1350	0.36	4.0	-2123	-	-
1500	0.36	4.0	-2156	-	-
1650	0.36	4.0	-2172	-	-
1710	0.36	4.0	-2206	-	-
1870	0.36	4.0	-2222	-	-
2000	0.36	4.0	-2271	-	-
2100	0.36	4.0	-2305	-	-
2120	0.36	4.0	-2321	-	-
2170	0.36	4.0	-2354	-	-
2190	0.63	6.0	-2370	-	-
2240	0.81	6.0	-2404	-	-
2296	0.36	4.0	-2420	-	-
2360	0.81	6.0	-2453	-	-
2370	0.81	6.0	-2495	-	-
2470	0.81	6.0	-2479	-	-
2630	0.81	6.0	-2511	-2990	-
2490	0.81	6.0	-2503	-	-
2650	0.36	4.0	-2529	-	-
2810	0.81	6.0	-2552	-	-
2950	0.81	6.0	-2578	-	-
3090	0.81	6.0	-2602	-	-
3150	0.81	6.0	-2628	-	-
3350	0.81	6.0	-2651	-	-
3360	0.81	6.0	-2677	-3022	-
3410	0.81	6.0	-2701	-	-
3607	0.81	6.0	-2719	-3030	-
3634	0.81	6.0	-2727	-3055	-
3500	0.81	6.0	-2735	-3063	-
3650	0.81	6.0	-2750	-3071	-
3720	0.81	6.0	-2776	-3105	-
3900	0.81	6.0	-2800	-3121	-3329
4000	0.81	6.0	-2826	-3154	-
4100	0.81	6.0	-2859	-3170	-
4240	0.81	6.0	-2875	-3204	-
4590	0.81	6.0	-2909	-3221	-
4800	0.81	6.0	-2925	-3253	-3352
5020	0.81	6.0	-2958	-3279	-
5700	0.81	6.0	-2974	-3303	-

Piły tarczowe

Luna. Piły tarczowe z uzębieniem z węglików spiekanych, do cięcia poprzecznego i wzdłużnego wszelkich gatunków drewna i płyt. Hartowana tarcza piły, a także wysoka jakość wykonania, gwarantują spełnienie wymogów profesjonalnego użytkownika. Piły można wielokrotnie ostrzyć.



Średn. mm	Otwór środk. wzgl. wkładka mm	Liczba zębów	Szer.rzazu/ grub.tarczy mm	Kąt przedni °	Szlifowanie zęba	Nr art. 20577
125	20/16/13	16	2.4/1.6	15	Przemienne	-0100
130	20/16/13	16	2.4/1.6	15	Przemienne	-0209
140	20/16/13	16	2.4/1.6	15	Przemienne	-0308
152	20/16/15/13	18	2.4/1.6	15	Przemienne	-0407
152	30	18	2.4/1.6	15	Przemienne	-0506
155	20/16/12/7	18	2.4/1.6	15	Przemienne	-0605
160	20/16	18	2.4/1.6	15	Przemienne	-0704
160	20/16	30	2.4/1.6	10	Przemienne	-0803
165	30/20	18	2.4/1.6	15	Przemienne	-0902
165	30/20	30	2.4/1.6	10	Przemienne	-1009
165	16	18	2.4/1.6	15	Przemienne	-1108
165	16	30	2.4/1.6	10	Przemienne	-1207
170	30	20	2.4/1.6	15	Przemienne	-1306
180	30/20	24	2.4/1.6	15	Przemienne	-1405
180	30/20	40	2.4/1.6	10	Przemienne	-1504
184	30/20/16	24	2.4/1.6	15	Przemienne	-1603
184	16	40	2.4/1.6	10	Przemienne	-1702
185	30/20/16	40	2.4/1.6	10	Przemienne	-1801
190	20/16	24	2.4/1.6	15	Przemienne	-1900
190	30/20/16	24	2.4/1.6	15	Przemienne	-2007
190	30/20/16	40	2.4/1.6	10	Przemienne	-2106
200	30/25/15	24	2.6/1.8	15	Przemienne	-2205
200	30/25/15	40	2.6/1.8	10	Przemienne	-2304
204	30	24	2.6/1.7	22	Przemienne	-2403
210	35/30/25/20	24	2.6/1.8	15	Przemienne	-2502
216	30	50	2.8/2.0	-5	trapez	-2601
216	30	24	2.8/2.0	10	Przemienne	-2700
235	35/30/25	40	2.8/2.0	10	Przemienne	-2809
250	30/20	24	2.8/2.0	15	Przemienne	-2908
250	30/20	40	2.8/2.0	10	Przemienne	-3005
254	30/25/20	40	2.8/2.0	10	Przemienne	-3104
250	30/20	60	2.8/2.0	10	Przemienne	-3203
300	30	30	3.2/2.2	22	Przemienne	-3302
300	30	36	2.8/1.9	22	Przemienne	-3401
300	30	48	2.8/1.9	22	Przemienne	-3500
300	30	60	2.8/1.9	22	Przemienne	-3609
305	30	60	2.8/1.9	-5	Przemienne	-3708
315	30	30	3.2/2.2	22	Przemienne	-3807
315	30	48	2.8/1.9	22	Przemienne	-3906
350	30	36	3.2/2.5	22	Przemienne	-4003
350	30	42	3.2/2.2	22	Przemienne	-4102
350	30	56	3.2/2.2	22	Przemienne	-4201
400	30	40	3.2/2.5	22	Przemienne	-4300
400	30	48	3.2/2.2	22	Przemienne	-4409
400	30	64	3.2/2.2	22	Przemienne	-4508
Śred- nica mm	Otwór mm	Liczba zębów	Szer.rzazu/ grub.tarczy mm	Kąt przedni °	Szlifowanie zęba	Nr art. 20577
Piły tarczowe bardzo cienkie, do pilarek akumulatorowych						
136	10	24	1.6/1.0	15	Przemienne	-5059
165	20	24	1.6/1.0	15	Przemienne	-5109

Obrabiarki do drewna

KOMPRESOR DOSTOSOWANY DO POTRZEB

Technologia sprężonego powietrza pociąga za sobą szereg parametrów, który znajomość jest konieczna dla odpowiedniego dobrania kompresora oraz do uzyskania optymalnej pracy dla zaspokojenia danych potrzeb i wymagań. Dobierając kompresor do danego zastosowania należy najpierw przemyśleć, co on ma zasilać oraz jakie ciśnienie i przepływ są wymagane.

PRZED ZDECYDOWANIEM SIĘ NA ZAKUP KONKRETNego MODELU KOMPRESORA DOBRZE JEST ODPOWIEDZIEĆ SOBIE NA NASTĘPUJĄCE PYTANIA:

- Jak wielkie jest zapotrzebowanie na powietrze?
- Jakie ciśnienie robocze jest wymagane?
- Jakie są wymagania stawiane jakości powietrza?
- Gdzie kompresor zostanie zainstalowany?
- Czy dany budynek jest w stanie obsłużyć zapotrzebowanie na moc wprowadzone przez instalację kompresora?

PO OKREŚLENIU WYMAGAŃ NALEŻY ODPOWIEDZIEĆ NA NASTĘPUJĄCE PYTANIA:

- Maks. stopień obciążenia?
- Kabel przyłączeniowy, jego długość i przekrój?
- Wentylacja, powietrze na wlocie i wylocie?
- Poziom hałasu? Jakie poziomy są akceptowalne dla danej lokalizacji?
- Dostępność serwisu?

► Wielkość kompresora

Wielkość kompresora określa jego zdolność dostarczania sprężonego powietrza, tj. stanowią połączenie wydajności bloku kompresora i mocy silnika elektrycznego. W Europie przepływ powietrza, o którym tu mówimy, jest zwykle nazywany swobodnym wydatkiem powietrza (FAD) i jest wyrażany w litrach/minutę lub litrach/sekundę. W celu zapewnienia kompresorowi buforu sprężonego powietrza, obok bloku kompresora jest zwykle zlokalizowany zbiornik ciśnieniowy, ale rozmiar tego zbiornika nie ma nic wspólnego z wielkością kompresora, która to zwykle determinowana jest mocą silnika elektrycznego oraz wydajnością bloku.

► Chłodzenie i wentylacja

Kompresory generują dużą ilość ciepła. Wzrost temperatury przy określonym sprężeniu jest naturalnym zjawiskiem fizycznym. W ramach zobrazowania zagadnienia można przytoczyć tutaj przykład płytki zaworowej w kompresorach tłokowych o maksymalnym ciśnieniu roboczym 10 bar, która w pracującym kompresorze osiąga temperaturę 200 °C. Dlatego tak istotne jest, by kompresor został umieszczony w odpowiednio wentylowanym pomieszczeniu. Za podstawową zasadę należy tutaj przyjąć, że powierzchnia wentylacji wymagana dla rozproszenia ciepła generowanego w pomieszczeniu kompresora musi być co najmniej dwukrotnie większa od powierzchni wentylatora kompresora. (1 × powierzchnia w pomieszczeniu kompresora na poziomie podłogi + 1 × powierzchnia poza pomieszczeniem kompresora na poziomie sufitu).

► Ciśnienie powietrza

Powietrze jest sprężane do określonego ciśnienia maksymalnego; z reguły jest to 8 do 10 bar. (Może wystąpić wyższe ciśnienie). Ciśnienie w każdym punkcie użytkowym jest regulowane za pomocą regulatora i jest zależne od zastosowania. Producenci narzędzi, silników, pistoletów oraz innych urządzeń pneumatycznych zwykle podają ciśnienie, na jakim pracują uch produkty.

► Jakość powietrza

Sprężone powietrze stosowane jest wszędzie, od warsztatów po laboratoria i w zależności od tych zastosowań wymagana jest różna jakość powietrza sprężonego. Zazwyczaj rozważane kryteria, to:

- Zawartość wody/oleju
- Zawartość cząstek stałych
- Sterylność
- Zapach/smak

Instalacje z dużymi kompresorami są zwykle wyposażone w układy obróbki sprężonego powietrza, które dostosowują jego parametry do określonych potrzeb.





Kompresory



Sprężarki tłokowe

Luna. Przewoźna, jednostopniowa sprężarka z napędem bezpośrednim. Bezolejowa. Wyposażona w wyłącznik przeciążeniowy, dwie nogi wsporcze i rękojeść na pokrywie zbiornika. Nadaje się do prostszych czynności serwisowych, dla rzemieślników, hydraulików, lakierników itp.

Dostarczana z silnikiem elektrycznym o klasie szczelności obudowy IP 20, gumowanym kablem z wtyczką, wyłącznikiem ciśnieniowym, zaworem bezpieczeństwa, 2 manometrami, wskazującymi ciśnienie w zbiorniku i na wyjściu, oraz regulatorem i szybkozłączem.

Nr art.	21247	-0108
Luna	Nr	ACD1.5-24OL
Blok sprężarkowy		1-stopn.
Napięcie zasil.	V	230 1-faz.
Bezpiecznik (zwłoczny)	A	10
Poj. przepływowa cyl.	l/min	140
Wydajność biegu jał.*	l/min	80
Maks. ciśnienie rob.	bar	8
Objętość zbiornika pow.	l	24
Poziom hałasu	dB (A)	94
Moc silnika	kW (KM)	1.1 (1.5)
Obroty bloku sprężark.	obr/min	2850
L x B x H.	mm	575x270x605
Masa	kg	21

* Przy 6 bar.



Ferax. Przewoźna, jednostopniowa sprężarka tłokowa ze zbiornikiem powietrza i napędem bezpośrednim z silnika. Przeznaczona do użytku wewnątrz pomieszczeń. Może być wykorzystywana do czyszczenia odmuchowego, malowania natryskowego, pompowania kół, piłek itp. Wyposażona w bezpiecznik automatyczny, wyzwalany przy przeciążeniu. Kasowanie bezpiecznika ręczne.

Dostarczana z silnikiem o klasie szczelności obudowy IP 20, kablem zasilającym z wtyczką, wyłącznikiem ciśnieniowym, zaworem bezpieczeństwa, manometrem, zaworem regulacyjnym i szybkozłączem.

Nr art.	12919	-0120
Ferax	Nr	ZBW60-24L
Blok sprężarkowy		FC 2/24
		1-stopn.
Napięcie zasil.	V	230 1-faz.
Bezpiecznik (zwłoczny)	A	10
Poj. przepływowa cyl.	l/min	230
Wydajność bez obciąż.*	l/min	140
Maks. ciśnienie rob.	bar	8
Objętość zbiornika pow.	l	24
Poziom hałasu	dB (A)	94
Moc silnika	kW (KM)	1.5 (2)
Obroty bloku sprężark.	obr/min	2850
Wymiary LxBxH.	mm	600x275x590
Masa	kg	25

* Przy 6 bar.



Luna. Przewoźne, jednostopniowe sprężarki tłokowe z napędem bezpośrednim. Smarowane olejem. Wyposażone w wyłącznik przeciążeniowy, dwie nogi wsporcze i rękojeść z tyłu zbiornika. Mogą być używane do prostszych prac serwisowych, przez rzemieślników, hydraulików, lakierników itp.

Dostarczane z silnikiem elektrycznym o klasie szczelności obudowy IP 20, kablem gumowanym z wtyczką, wyłącznikiem ciśnieniowym, zaworem bezpieczeństwa, dwoma manometrami - do ciśnienia wewnątrz zbiornika i na wyjściu, zaworem regulacyjnym oraz dwoma szybkozłączami.

Nr art.	21246	-0109	-0208	-0307
Luna	Nr	ACD1.5-24	ACD2.0-24	ACD2.5-24
Blok sprężarkowy		1-stopn.	1-stopn.	1-stopn.
Napięcie zasil.	V	230 1-faz.	230 1-faz.	230 1-faz.
Bezpiecznik (zwłoczny)	A	10	10	10
Poj. przepływowa cyl.	l/min	187	232	265
Wydajność biegu jał.*	l/min	131	163	195
Maks. ciśnienie rob.	bar	8	8	8
Objętość zbiornika pow.	l	24	24	24
Poziom hałasu	dB (A)	92	92	94
Moc silnika	kW (KM)	1.1 (1.5)	1.5 (2.0)	1.9 (2.5)
Obroty bloku sprężark.	obr/min	2850	2850	2850
L x B x H.	mm	575x270x625	575x270x625	575x270x625
Masa	kg	21	22	29

* Przy 6 bar.

Sprężarki tłokowe

Ferax. Przewoźna, jednostopniowa sprężarka tłokowa w układzie V, z napędem paskowym. Smarowana olejem. Wyposażona w wyłącznik przeciążeniowy. Nadaje się do garaży, warsztatów, dla rzemieślników, lakierników itp.

Dostarczana z silnikiem o klasie szczelności obudowy IP 20, gumowanym kablem z wtyczką, wyłącznikiem ciśnieniowym, zaworem bezpieczeństwa, 2 manometrami, wskazującymi ciśnienie w zbiorniku i na wyjściu, oraz zaworem regulacyjnym i szybkozłączem.

Nr art.	16906	-0100
Ferax	Nr	2.0-50 VB
Blok sprężarkowy		1-stopn.
Napięcie zasil.	V	230 1-faz.
Bezpiecznik (zwłoczny)	A	10
Poj. przepływowa cyl.	l/min	250
Wydajność bez obciąż.*	l/min	109
Maks. ciśnienie rob.	bar	10
Objętość zbiornika pow.	l	50
Poziom hałasu	dB (A)	96
Moc silnika	kW (KM)	1.5 (2.0)
Obroty bloku sprężark.	obr/min	2800
L x B x H	mm	830x350x670
Masa	kg	55

* Przy 6 bar.



Ferax. Przewoźna, jednostopniowa sprężarka tłokowa w układzie V, z napędem bezpośrednim z silnika. Smarowana olejem. Wyposażona w wyłącznik przeciążeniowy. Nadaje się do garaży, warsztatów, dla rzemieślników, lakierników itp.

Dostarczana z silnikiem o klasie szczelności obudowy IP 20, gumowanym kablem z wtyczką, wyłącznikiem ciśnieniowym, zaworem bezpieczeństwa, 2 manometrami, wskazującymi ciśnienie w zbiorniku i na wyjściu, oraz zaworem regulacyjnym i szybkozłączem.

Nr art.	16908	-0109
Ferax	Nr	3.0-50 V
Blok sprężarkowy		1-stopn.
Napięcie zasil.	V	230 1-faz.
Bezpiecznik (zwłoczny)	A	10
Poj. przepływowa cyl.	l/min	356
Wydajność bez obciąż.*	l/min	180
Maks. ciśnienie rob.	bar	10
Objętość zbiornika pow.	l	50
Poziom hałasu	dB (A)	97
Moc silnika	kW (KM)	2.2 (3.0)
Obroty bloku sprężark.	obr/min	2850
L x B x H	mm	830x350x650
Masa	kg	45

* Przy 6 bar.



Sprężarki tłokowe



21166-0105

Luna. Przewoźne sprężarki tłokowe ze zbiornikiem powietrza, z napędem paskowym. Smarowana olejem. Praca w pełni automatyczna, tzn. z samoczynnym startem i zatrzymywaniem. Wykonanie bezpieczne w użytkowaniu, o dobrym wyważeniu, skutecznym chłodzeniu i wysokiej sprawności. Aby umożliwić włączanie bez ciśnienia w cylindrach, agregat wyposażony jest w zawór upustowy sterowany przełącznikiem ciśnieniowym. Na solidnych kółkach gumowych. Wyposażone w wyłącznik przeciążeniowy, działający przy przeciążeniu. Po kilku minutach następuje samoczynny reset wyłącznika. W standardzie są również dwa kółka przednie i obciążnieta gumą rękojeść, zapewniająca dobrą stabilność i ułatwiającą przemieszczanie. Nadają się do garaży, warsztatów, dla rzemieślników, hydraulików, stolarzy, malarzy itp. Dostarczane w komplecie z silnikiem elektrycznym o klasie ochronnej obudowy IP 44, wyłącznikiem przyciskowym, zaworem bezpieczeństwa, manometrami, wskazującymi ciśnienie w zbiorniku i na wyjściu, oraz zaworem regulacyjnym i 3 szybkozłączkami.

Nr art.		21166-0105	21225-0203
Luna	Nr	ACB3.0-50TN	ACB4.0-90T
Blok sprężarkowy		1-stopn.	2-stopn.
Napięcie zasil.	V	230 1-faz.	400 3-faz.
Bezpiecznik (zwłoczny)	A	16	16
Poj. przepływowa cyl.	l/min	398	514
Wydajność bez obciąż. *	l/min	280	360
Maks. ciśnienie rob.	bar	10	11
Objętość zbiornika pow.	l	50	90
Poziom hałasu	dB (A)	77	76
Moc silnika	kW (KM)	2.2 (3.0)	3.0 (4.0)
Obroty bloku sprężark.	obr/min	1100	1400
L x B x H	mm	940x410x800	1000x410x820
Masa	kg	57	74

* Przy 6.2 bar.

Filtr powietrza



Cejn. Z ręcznym spuszczeniem kondensatu i półautomatycznym opróżnianiem – patrz poszczególne podzespoły. Usuwa ze sprężonego powietrza do 96% wody i cząstki stałe o rozmiarach powyżej 25 albo 5 mikrometrów, dla zapobiegania korozji i awarii narzędzi i innych urządzeń pneumatycznych. Instalowane przed regulatorem i naolejaczem. Wysokie wartości przepływu. Zbiornik z tworzywa sztucznego z metalową osłoną zabezpieczającą.

Wkład filtrujący 5 µm obniża przepływ o ok. 15%.

Typ 160 wyposażony jest w okienko do kontroli poziomu kondensatu.



Pasuje do F/R+L 107



Pasuje do F/R+L 112

Nr art.	11587	-0105	-0204	-0303
Cejn	Nr	19 903 1102	19 903 5105	19 903 2109
Pasuje do F/R+L	typ	107	112	160
Zdolność filtracji	µm	25	25	30
Gwint dołączeniowy	G (R)	¼	½	1
Zalec. przepływ maks.	l/min	1450	2400	13500
Pojemność zbiornika	cl	7.0	12.0	50.0



Luna. Usuwa ze sprężonego powietrza do 96% wody oraz cząstki stałe o rozmiarach powyżej 5 mikrometrów, zapobiegając korozji i awarii narzędzi i innych urządzeń pneumatycznych. Instalowany przed regulatorem i naolejaczem. Wysokie wartości przepływu. Zbiornik z tworzywa sztucznego z metalową osłoną zabezpieczającą.

Zalecana przepływność podana jest dla Δp 0,3 bar przy ciśnieniu zasilającym 5 bar.

Ręczne spuszczenie kondensatu.	20450	-0102	-0201	-0300
Luna	Nr	AF¼"	AF¾"	AF½"
Gwint dołączeniowy	G (R)	¼	¾	½
Zalec. przepływ maks.	l/min	550	1500	4000
Maks. ciśnienie wejśc.	bar	10	10	10
Min. ciśn. wejśc. przy aut. spuszczeniu kondensatu	bar	1	1	1
Pojemność zbiornika kondensatu	cm ³	15	20	45
Automatyczne spuszczenie kondensatu.	20450-0409	20450-0508	20450-0607	
Luna	Nr	AFA¼"	AFA¾"	AFA½"
Aksesoria				
Blok łączący	20450	-1001	-1100	-1209
Blok łączący z konsolą T.	20450	-1605	-1704	-
Zbiornik kondensatu	20450	-2207	-2306	-2405
Uchwyt kątowy.	20450	-2504	-2603	-2702



Regulatory

Luna. Do regulacji ciśnienia powietrza zasilającego urządzenia pneumatyczne. Bez przepływu wstecznego.

Zalecana przepływność podana dla Δp 0,3 bar przy ciśnieniu zasilającym 5 bar.

Dostarczany z manometrem.

Nr art.....	20792	-0109	-0208	-0307
Luna	Nr	AR $\frac{1}{4}$ "	AR $\frac{3}{8}$ "	AR $\frac{1}{2}$ "
Gwint dołączeniowy	G (R)	$\frac{1}{4}$	$\frac{3}{8}$	$\frac{1}{2}$
Zalec. przepływ maks.....	l/min	550	2500	6000
Maks. ciśnienie wejśc.....	bar	10	10	10
Ciśn. robocze	bar	0.5-8.5	0.5-8.5	0.5-8.5
Pojemność zbiornika	cm ³	15	20	45
Akcesoria				
Blok łączący	20450	-1001	-1100	-1209
Konsola/Wspornik mocuj.....	20450	-1308	-	-1506
Blok łączący z konsolą T	20450	-1605	-1704	-
Manometr	20792	-1008	-1008	-1107
Uchwyt kątowy	20450	-1902	-2009	-



Filtry-regulatory

Luna. Połączenie filtra i regulatora. Służy do utrzymywania stałej wartości ciśnienia powietrza zasilającego urządzenia pneumatyczne i jednocześnie do filtrowania powietrza. Usuwa ze sprężonego powietrza do 96% wody i cząstki stałe o rozmiarach powyżej 5 mikrometrów, celem zapobiegania korozji i awarii narzędzi i innych urządzeń pneumatycznych. Zbiornik z tworzywa sztucznego z metalową osłoną zabezpieczającą. Instalowany przed ew. naolejaczem.

Zalecana przepływność podana dla Δp 0,3 bar przy ciśnieniu zasilającym 5 bar.

Dostarczany z manometrem.

Ręczne spuszczenie kondensatu	20452	-0209	-0308	-0407
Luna	Nr	AFR $\frac{1}{4}$ "	AFR $\frac{3}{8}$ "	AFR $\frac{1}{2}$ "
Gwint dołączeniowy	G	$\frac{1}{4}$	$\frac{3}{8}$	$\frac{1}{2}$
Zalec. przepływ maks.....	l/min	550	2000	4000
Maks. ciśnienie wejśc.....	bar	10	10	10
Min. ciśn. wejśc. przy spuszc. automat.	bar	1	1	1
Ciśn. robocze	bar	0.5-8.5	0.5-8.5	0.5-8.5
Pojemność zbiornika	cm ³	15	20	45
Automatyczne spuszczenie kondensatu.		20452-0506	20452-0605	20452-0100
Luna	Nr	AFR $\frac{1}{4}$ "A	AFR $\frac{3}{8}$ "A	AFR $\frac{1}{2}$ "A
Akcesoria				
Blok łączący	20450	-1001	-1100	-1209
Konsola/Wspornik mocuj.....	20450	-1308	-	-1506
Blok łączący z konsolą T	20450	-1605	-1704	-
Manometr	20792	-1008	-1008	-1107
Uchwyt kątowy	20450	-1902	-2009	-

Naolejaczce mgłowe

Luna. Do smarowania mgłowego elementów pneumatyki oraz narzędzi pneumatycznych w czasie pracy. Zbiornik z tworzywa sztucznego z metalową osłoną zabezpieczającą. Zalecana przepływność podana dla Δp 0,3 bar przy ciśnieniu zasilającym 5 bar.



Nr art.	20451	-0101	-0200	-0309
Luna	Nr	AL $\frac{1}{4}$ "	AL $\frac{3}{8}$ "	AL $\frac{1}{2}$ "
Gwint dołączeniowy	G	$\frac{1}{4}$	$\frac{3}{8}$	$\frac{1}{2}$
Zalec. przepływ maks.	l/min	800	1700	5000
Zalec. przepływ min.	l/min	15	50	130
Maks. ciśnienie wejśc.	bar	10	10	10
Pojemność zbiornika	cm ³	25	50	130
Akcesoria				
Blok łączący	20450	-1001	-1100	-1209
Blok łączący z konsolą T	20450	-1605	-1704	-
Uchwyt kątowy	20450	-2504	-2603	-2702
Kłozz inspekcyjny	20451	-1000	-1208	-1208

Zespoły F-R-L

Luna. Zespół stanowi połączenie filtra, regulatora i naolejacza mgłowego. Służy do filtrowania i regulacji ciśnienia sprężonego powietrza, oraz smarowania mgłowego urządzeń pneumatycznych w czasie pracy. Usuwa ze sprężonego powietrza do 96% wody i cząstki stałe o rozmiarach powyżej 5 mikrometrów. Może być dostarczany z ręcznym lub automatycznym spuszczeniem kondensatu z filtra. Zbiornik z tworzywa sztucznego z metalową osłoną zabezpieczającą. Zalecana przepływność podana dla Δp 0,3 bar przy ciśnieniu zasilającym 5 bar. Dostarczany z manometrem.



20453-0307

Ręczne spuszczenie kondensatu	20453	-0109	-0208	-0307
Luna	Nr	AFRL $\frac{1}{4}$ "	AFRL $\frac{3}{8}$ "	AFRL $\frac{1}{2}$ "
Gwint dołączeniowy	G	$\frac{1}{4}$	$\frac{3}{8}$	$\frac{1}{2}$
Zalec. przepływ maks.	l/min	15/550	50/2000	130/4000
Maks. ciśnienie wejśc.	bar	10	10	10
Min. ciśnienie wejśc. przy spuszc. automat.	bar	1	1	1
Ciśn. robocze	bar	0,5-8,5	0,5-8,5	0,5-8,5
Pojemność zbiornika	cm ³	25	50	130
Automatyczne spuszczenie kondensatu		20453-0406	20453-0505	20453-0604
Luna	Nr	AFRL $\frac{1}{4}$ "A	AFRL $\frac{3}{8}$ "A	AFRL $\frac{1}{2}$ "A
Akcesoria				
Manometr	20792	-1008	-1008	-1107
Zbiornik kondensatu	20450	-2207	-2306	-2405

Wężę pneumatyczne

Wężę spiralne

Stream-Line



Cejn. Olejoodporne wężę poliuretanowe w kształcie sprężyny. Znoszą bardzo trudne warunki. Na wężu nie pozostają powierzchniowe ślady zgięć. Wężę można z bardzo dobrym skutkiem używać z złączkami Stream-Line marki Cejn, uzyskując maksymalną szczelność przy dołączaniu do narzędzi pneumatycznych.

Nr art. 0772		-11712	-11720	-25357	-25506	-25407	-11761
Cejn Nr	19 958 5820	19 958 5840	19 958 5860	19 958 5880	19 958 6020	19 958 6040	
Długość całk. m	2,5	5	7,5	10	2,5	5	
Średn. wewn. mm	5	5	5	5	6,5	6,5	
Średn. zewn. mm	8	8	8	8	10	10	
Maks. ciśnienie rob. ... bar	10	10	10	10	10	10	
Długość robocza m	2	4	6	8	2	4	
Końcówka							
Obrotowa..... 0772	-25951	-25951	-25951	-25951	-26009	-26009	
Cejn Nr	19 958 0877	19 958 0877	19 958 0877	19 958 0877	19 958 1077	19 958 1077	
Gwint zewn. cale	¼	¼	¼	¼	¼	¼	
Nieobrotowa 0772	(-12504)	(-12504)	(-12504)	(-12504)	-	-	
Cejn Nr	19 958 0812	19 958 0812	19 958 0812	19 958 0812	19 958 1012	19 958 1012	
Gwint zewn. cale	¼	¼	¼	¼	¼	¼	
Nr art. 0772	-11779	-25555	-11795		-11803		
Cejn Nr	19 958 6060	19 958 6080	19 958 6220		19 958 6240		
Długość całk. m	7,5	10	2,5		5		
Średn. wewn. mm	6,5	6,5	8		8		
Średn. zewn. mm	10	10	12		12		
Maks. ciśnienie rob. ... bar	10	10	10		10		
Długość robocza m	6	8	2		4		
Końcówka							
Obrotowa..... 0772	-26009	-26009	(-26041)		-26058		
Cejn Nr	19 958 1077	19 958 1077	19 958 1277		19 958 1279		
Gwint zewn. cale	¼	¼	¼		¾		
Nieobrotowa 0772	-	-	-12579	-12603	-12579	-12603	
Cejn Nr	19 958 1012	19 958 1012	19 958 1212	19 958 1214	19 958 1212	19 958 1214	
Gwint zewn. cale	¼	¼	¼	¾	¼	¾	
Nr art. 0772	-11811		-25605		(-25654)	-25704	
Cejn Nr	19 958 6260		19 958 6280		19 958 6620	19 958 6640	
Długość całk. m	7,5		10		2,5	5	
Średn. wewn. mm	8		8		11	11	
Średn. zewn. mm	12		12		16	16	
Maks. ciśnienie rob. ... bar	10		10		10	10	
Długość robocza m	6		8		2	4	
Końcówka							
Obrotowa..... 0772	-26058		-26058		-26108	-26108	
Cejn Nr	19 958 1279		19 958 1279		19 958 1687	19 958 1687	
Gwint zewn. cale	¾		¾		½	½	
Nieobrotowa 0772	-12579	-12603	-12579	-12603	-25902	-25902	
Cejn Nr	19 958 1212	19 958 1214	19 958 1212	19 958 1214	19 958 1615	19 958 1615	
Gwint zewn. cale	¼	¾	¼	¾	½	½	
Nr art. 0772	-25753	(-25803)					
Cejn Nr	19 958 6660	19 958 6680					
Długość całk. m	7,5	10					
Średn. wewn. mm	11	11					
Średn. zewn. mm	16	16					
Maks. ciśnienie rob. ... bar	10	10					
Długość robocza m	6	8					
Końcówka							
Obrotowa..... 0772	-26108	-26108					
Cejn Nr	19 958 1687	19 958 1687					
Gwint zewn. cale	½	½					
Nieobrotowa 0772	-25902	-25902					
Cejn Nr	19 958 1615	19 958 1615					
Gwint zewn. cale	½	½					

Wężę pneumatyczne

Złączki przejściowe, blister

Seria 320 Stream-Line

Cejn. Złączki przejściowe (adaptery) w opakowaniu blistrowym, do wężę poliuretanowych marki Cejn.



Gwint zewnętrzny cale	Do węża o średn. wewn. mm	Seria 958 Stałe (nieobrotowe)	
		Cejn Nr	Nr art. 0772
1/4"	5	79 958 0812	(-70593)
1/4"	6.5	79 958 1012	-70601
1/4"	8	79 958 1212	-70619
3/8"	8	79 958 1214	(-70627)
3/8"	9.5	79 958 1314	-70643

Wężę spiralne - okute

Seria 320 - Stream-Line

Cejn. Wężę w kształcie sprężyny, z zamontowanymi złączkami. System zbudowany jest z szybkozłączki serii 320 i olejoodpornych wężę poliuretanowych, zapewniając maksymalną szczelność, wygodę i żywotność. Szczelność uzyskiwana jest na stożku z nakrętką kołnierkową, dając wraz z wężem poliuretanowym bezpieczne połączenie bez użycia opasek zaciskowych.

Właściwości: Wysoka wytrzymałość na zrywanie oraz bardzo dobra odporność na zużycie. Wyjątkowa żywotność - do 10 razy dłuższy czas użytkowania w porównaniu z konwencjonalnym olejoodpornym wężem gumowym. Lekkie - od 0,037 kg/m. Jednowarstwowe, o ciśnieniu roboczym 10 barów. Łatwe w zginaniu i zawsze powracające do pierwotnego kształtu. Zachowują elastyczność przez cały okres użytkowania. Wysoka przepływność przy wyposażeniu w złącza serii 320/310.



Średn. wewn. mm	Średn. zewn. mm	Dług. rob. m	Cejn		Nr art. 0772
			Nr		
5,0	8	2	19 958 9907		-11993
5,0	8	4	19 958 9903		-12009
5,0	8	6	19 958 9908		-12397
5,0	8	8	19 958 9909		-12405
6,5	10	2	19 958 9910		-56790
6,5	10	4	19 958 9904		-12108
6,5	10	6	19 958 9912		-12116
6,5	10	8	19 958 9913		-12132
8,0	12	2	19 958 9914		-56832
8,0	12	4	19 958 9905		-12207
8,0	12	6	19 958 9915		-12215
8,0	12	8	19 958 9916		-12223
11,0	16	2	19 958 9917		(-56873)
11,0	16	4	19 958 9906		-12306
11,0	16	6	19 958 9918		-12355
11,0	16	8	19 958 9919		-56915



Wężę pneumatyczne

Wężę proste

Cejn. Proste, niezbrojone, olejoodporne wężę poliuretanowe. Znoszą bardzo trudne warunki. Na wężu nie pozostają powierzchniowe ślady zgięć. Wężę można z bardzo dobrym skutkiem używać ze złączami Stream-Line marki Cejn, uzyskując maksymalną szczelność przy dołączaniu do narzędzi pneumatycznych. Dostarczane w pełnych szpulach. Zakres temperatury: -20°C - +60°C.



Nr art.	18358	-0109	-0208
Cejn	Nr	19 958 0802	19 958 1002
Dług. całk. na szpuli	m	50	50
Średn. wewn.	mm	5	6,5
Średn. zewn.	mm	8	10
Maks. ciśnienie rob.	bar	10	10
Opak.	m	50	50
Akcesoria			
Obrotowa.	0772	-25951	-26009
Cejn	Nr	19 958 0877	19 958 1077
Nieobrotowa.	0772	(-12504)	-
Cejn	Nr	19 958 0812	19 958 1012
Nr art.	18358	-0307	-0406
Cejn	Nr	19 958 1202	19 958 1602
Dług. całk. na szpuli	m	50	50
Średn. wewn.	mm	8	11
Średn. zewn.	mm	12	16
Maks. ciśnienie rob.	bar	10	10
Opak.	m	50	50
Akcesoria			
Obrotowa.	0772	-26058	-26108
Cejn	Nr	19 958 1279	19 958 1687
Nieobrotowa.	0772	-12603	-25902
Cejn	Nr	19 958 1214	19 958 1615



Cejn. Proste, zbrojone, olejoodporne wężę poliuretanowe. Znoszą bardzo trudne warunki. Na wężu nie pozostają powierzchniowe ślady zgięć. Wężę można z bardzo dobrym skutkiem używać ze złączami Stream-Line marki Cejn, uzyskując maksymalną szczelność przy dołączaniu do narzędzi pneumatycznych. Zakres temperatury: -20°C - +60°C. Dostarczane w pełnych szpulach.



Nr art.	0772	-25001	-25050	-25068
Cejn	Nr	19 958 1000	19 958 1200	19 958 1370
Dług. całk. na szpuli	m	100	100	50
Średn. wewn.	mm	6,5	8	9,5
Średn. zewn.	mm	10	12	13,5
Maks. ciśnienie rob.	bar	16	16	12
Akcesoria				
Obrotowa.	0772	-26009	-26058	-
Cejn	Nr	19 958 1077	19 958 1279	19 958 1379
Nieobrotowa.	0772	-	-12603	-25910
Cejn	Nr	19 958 1012	19 958 1214	19 958 1312
Gwint zewn.	cale	¼	¾	¼
Nr art.	0772	-25076	-25100	
Cejn	Nr	19 958 1638	19 958 1600	
Dług. całk. na szpuli	m	50	100	
Średn. wewn.	mm	11	11	
Średn. zewn.	mm	16	16	
Maks. ciśnienie rob.	bar	12	12	
SPAN ERROR				
Obrotowa.	0772	-26108	-26108	
Cejn	Nr	19 958 1687	19 958 1687	
Nieobrotowa.	0772	-25902	-25902	
Cejn	Nr	19 958 1615	19 958 1615	
Gwint zewn.	cale	½	½	

Zwijaki węży

Ferax. Zwijak węża FLR 8-12 do sprężonego powietrza. Z automatycznym zwijaniem. Do montażu sufitowego lub ściennego. Wspornik ścienny przechylny w zakresie 180°, oraz hamulec węża. Przeznaczony do użytku w pomieszczeniach.



Nr art.....	13792	-0104
Ferax	Nr	FLR 8-12
Materiał, obudowa		PP
Rozm. węża	cale	1/4
Rozm. węża	mm	6.5
Gwint dołączeniowy	G (R)	1/4
Wąż pneumatyczny, długość	m	12
Maks. ciśnienie rob.	MPa (bar)	1 (8.2)
Temperatura pracy	°C	od -5 do +45
Masa	kg	4

Ferax. Zwijak węża, przeznaczony do wody. Wygodna konstrukcja, umożliwiająca zamontowanie na ścianie. Zakres ruchu w uchwycie ściennym 180°.

Zwijak wyposażony jest w samoczynny hamulec i zwijanie węża. Złącza kompatybilne z systemami większości znanych producentów złącz. Rękojeść u góry ułatwia przenoszenie.



Nr art.....	13791	-0105
Ferax	Nr	VR 12-20
Materiał węża, 2-warstwowy		PCW
Gwint dołączeniowy	G (R)	1/4
Rozm. węża	mm	12
Długość	m	20
Maks. ciśnienie rob.	MPa (bar)	1 (10)
Temperatura pracy	°C	-5 - +45
Masa	kg	6.3

Luna. Nadaje się do współpracy ze sprężarką przewoźną. Szpula obrotowa 360°. Elastyczny wąż poliuretanowy, zachowujący prosty kształt również w stanie całkowicie wyciągniętym. Dołączenie węża obrotowe 360°, zapobiegające jego skręcaniu się. Mocny ogranicznik końcowy zapobiegający uszkodzeniu węża. Ręczne zwijanie węża składaną korbką. Śruba ustalająca do blokowania obrotów bębna.



Nr art.	20800	-0109
Luna	Nr	AHR8x12-30
Materiał węża		PU
Rozmiar węża wewn./zewn.	cale	5/16x1/2
Rozmiar węża wewn./zewn.	mm	8.5x12.5
Długość węża	m	30
Maks. ciśnienie rob.	bar	17
Temperatura pracy	°C	-5 - +40
Gwint dołączeniowy, zewn.	G (R)	1/4
Wymiary wys. x szer. x głęb.	mm	355x325x255
Masa	kg	9.7

Luna. O mocnej konstrukcji z udaroodpornego, utwardzanego tworzywa. Przeznaczony do warsztatów motoryzacyjnych i przemysłu, gdzie wymagana jest bezawaryjna praca. Zwijaki podnoszą poziom bezpieczeństwa pracy, nie dopuszczając do plątaniny węża, prowadzącej do potknięć i wypadków, zapewniając jednocześnie przejrzystość warsztatu. Wyposażony we wspornik do montażu sufitowego lub ściennego, ułatwiający użytkowanie. Długość węża regulowana mechanizmem zapadkowym, który działa co 0,5 m, i który można wyłączyć, jeżeli funkcja ta nie jest potrzebna. Wąż wykonany jest z dwuwarstwowego czarnego poliuretanu. Wąż jest giętki i odporny na zużycie, oraz nie zwija się, zachowując prostą strukturę nawet gdy jest całkowicie wyciągnięty. Wąż przeznaczony jest tylko do sprężonego powietrza, nie wolno używać go do innych gazów, lub innych mediów. Zakres ruchu w uchwycie 300°. Zakres temperatury -5 do +40° C.



Nr art.....	20581	-0104
Luna	Nr	AHR8x12-7
Materiał węża, 2 warstwy		Poliuretan
Rozm. węża, wewn./zewn.	cale	5/16 x 1/2
Rozm. węża, wewn./zewn.	mm	8 x 12
Długość węża	m	10 (9 + 1)
Maks. ciśnienie rob.	bar	15
Temperatura pracy	°C	-5 - +40
Gwint dołączeniowy	G (R)	1/4"
średn. x grubość	mm	350 x 175
Masa	kg	4.5

Luna



Zwijaki węży

Luna. O mocnej konstrukcji z udaroodpornego, utwardzanego tworzywa. Przeznaczony do warsztatów motoryzacyjnych i przemysłu, gdzie wymagana jest pewność działania. Zwijaki podnoszą poziom bezpieczeństwa pracy, nie dopuszczając do płałtyniny węży, prowadzącej do potknięć i wypadków, i zapewniają jednocześnie przejrzystość warsztatu. Wyposażony we wspornik do montażu sufitowego lub ściennego, ułatwiający użytkowanie. Długość kabla regulowana mechanizmem zapadkowym, który działa co 0,5 m, i który można wyłączyć, jeżeli funkcja nie jest potrzebna.

Wąż wykonany jest z dwuwarstwowego czarnego poliuretanu. Jest giętki i odporny na zużycie, oraz nie zwija się, zachowując prosty kształt nawet gdy jest całkowicie wyciągnięty. Wąż przeznaczony jest tylko do sprężonego powietrza i zimnej wody, nie wolno używać do innych gazów, lub innych mediów. Zakres ruchu w uchwycie 300°. Zakres temperatury -5 do +40° C.

Nr art.....	20839	-0104
Luna	Nr	AHR10x16-13
Materiał węża, 2 warstwy		Poliuretan
Średn. węża, wewn	cale	3/8
Średn. węża, wewn	mm	8
Długość węża	m	16 (15 + 1)
Maks. ciśnienie rob.	bar	15
Temperatura pracy	°C	-5 - +40
Gwint dołączniowy	G (R)	3/8
Diameter x Tjocklek	mm	470x215
Masa	kg	8,0

Luna



Luna. Przeznaczony do użytku warsztatowego i przemysłowego. Mocna konstrukcja z udaroodpornego tworzywa. Z wbudowaną rękojeścią, którą w razie potrzeby podnosi się do góry. Zakres ruchu w uchwycie 250°. Wąż z poliuretanu elastyczny i odporny mechanicznie w każdych warunkach pogodowych, zarówno gorących jak i zimnych. Wąż stale zachowuje prostoliniowość, tzn. nie skręca się w, nawet w stanie całkowicie rozwiniętym. Wąż blokuje się po wyciągnięciu na dowolną długość i puszczeniu, nie trzeba oczekiwać aż zadziała zapadka. Po użyciu wąż zwija się samoczynnie łagodnie i bezpiecznie, bez ryzyka urażenia kogokolwiek, jak również układa się równomiernie wewnątrz obudowy dzięki ruchomemu przewodnikowi. Wąż przeznaczony jest wyłącznie do sprężonego powietrza, i nie może być używany do innych gazów lub płynów. Temperatura robocza -5°C / +40°C.

Nr art.....	20804	-0105	-0204
Luna	Nr	AHR8x12-14	AHR10x14-16
Materiał węża		PU	PU
Rozmiar węża wewn./zewn.	cale	5/16x1/2	3/8x17/32
Rozmiar węża wewn./zewn.	mm	8x12	10x14.5
Długość węża	m	13.5 (12.5 + 1.0)	16 (15 + 1.0)
Materiał obudowy		Plastik	Plastik
Maks. ciśnienie rob.	bar	12	12
Wąż doprowadzający powietrze	m	2	2
Gwint dołączniowy	G (R)	1/4	3/8
średn. x szer.	mm	310 x 130	380 x 180
Masa	kg	5.5	6.4

Luna



Luna. Nadaje się do użytku warsztatowego i przemysłowego. Walcowany z mocnej blachy. Do montażu podłogowego, sufitowego lub ściennego. W wykonaniu otwartym. Dla większej wygody użytkownika wyposażony w wychylny wspornik ścienny. Bęben z centralnym mechanizmem sprężynowym o zwiększonej stabilności, z ustaleniem długości węża co 0,5 m. Ramię prowadzące ustawiane w 4 położeniach. Ośka łożyskowa, dla obniżenia tarcia i ułatwienia użytkownika zwijaka. Bardzo miękki i elastyczny wąż gumowy, do eksploatacji w warunkach pogodowych zarówno gorących jak i zimnych. Wąż zachowuje swą miękką strukturę i nie splątuje się również przy całkowitym rozwinięciu. Wyposażony w mocny ogranicznik gumowy. Przewodnik węża posiada 4 rolki plastikowe, ułatwiające wyciąganie i wciąganie węża, oraz zapewniające jego długą żywotność. Końcówka węża obrotowa. Wąż jest przeznaczony tylko do sprężonego powietrza, i nie wolno go używać do innych gazów lub cieczy. Temperatura robocza -10°C / +40°C.

Nr art.....	20428	-0101
Luna	Nr	AHR10x16-15
Materiał węża		Guma
Średnica węża wewn./zewn.	cale	3/8x3/8
Średnica węża wewn./zewn.	mm	10x16
Długość węża	m	15 (14 + 1.0)
Materiał obudowy		Blacha
Maks. ciśnienie rob.	bar	20
Wąż doprowadzający powietrze	m	2
Gwint dołączniowy	G (R)	3/8
Średnica x szer. x wys.	mm	450x165x565
Masa	kg	21

Szybkozłącze

Seria 320

Cejn. Szybkozłącza w opakowaniu wytloczkowym (SB), w których tulejka zewnętrzna i korpus wykonane są ze stali pokrytej elektrolitycznie cynkiem, dzięki czemu obecnie nie zawierają szkodliwego dla środowiska chromu 6, a ponadto odznaczają się jeszcze lepszą odpornością na zużycie i korozję. Mała siła potrzebna do złączenia. Złączki są samozamykające się, samoblokujące, obsługiwane jedną ręką, z automatycznym uszczelnianiem po rozłączeniu, czyli po wyjęciu części wtykowej. Złącza o sprawdzonych, bardzo dobrych właściwościach przepływowych, umożliwiających zasilanie narzędzi pneumatycznych dużej mocy, i odznaczające się małymi spadkami ciśnienia w systemie. Zakres temperatury pracy -40°C - +100°C. Przepływność powietrza przy ciśnieniu wejściowym 6 barów - 2100 l/min przy Δp 0.5 bara. Maks. ciśnienie robocze 16 bar.

Wtyki złącz, z wyjątkiem Stream-Line, dostarczane w opakowaniach po 2 szt. Kompatybilne ze złączami Rectus seria 25.

Wersja	Seria 320 Szybkozłączka		Seria 320 Wtyk złącza	
	Nr art. 0772	Cejn Nr	Nr art. 0772	Cejn Nr
Dołączenie węża 3/16"	-	-	-52054	70 320 5001
Dołączenie węża 1/4"	-51213	70 320 1002	-52112	70 320 5002
Dołączenie węża 5/16"	-51270	70 320 1003	-52179	70 320 5003
Dołączenie węża 3/8"	-51338	70 320 1004	-52237	70 320 5004
Dołączenie węża 1/2"	-51395	70 320 1005	-52294	70 320 5005
Stream-Line 9,5x13,5	-51585	70 320 1063	-52484	70 320 5063
Gwint zewnętrzny R 1/8"	-	-	-52591	70 320 5151
Gwint zewnętrzny R 1/4"	-51692	70 320 1152	-52658	70 320 5152
Gwint zewnętrzny R 3/8"	-51759	70 320 1154	-52716	70 320 5154
Gwint zewnętrzny R 1/2"	-51817	70 320 1155	-52773	70 320 5155
Gwint wewnętrzny G 1/4"	-51874	70 320 1202	-52898	70 320 5202
Gwint wewnętrzny G 3/8"	-51932	70 320 1204	-52955	70 320 5204
Gwint wewnętrzny G 1/2"	-51999	70 320 1205	-53011	70 320 5205



Wtyk złącza



Szybkozłączka

Złącza bezdrutowe

Seria 320

Cejn. Średnica światła przepływu 7,6 mm. Tulejka zewnętrzna i korpus wykonane są ze stali pokrytej elektrolitycznie cynkiem, dzięki czemu obecnie nie zawierają szkodliwego dla środowiska chromu 6, a ponadto odznaczają się jeszcze lepszą odpornością na zużycie i korozję. Złącza te zapewniają szczególne bezpieczeństwo obsługi, umożliwiając jednoręczne złączanie wtykowe, natomiast wymagają użycia dwóch rąk przy rozłączaniu. Rozłączanie złączy bezdrutowych odbywa się dwustopniowo, tak by najpierw rozszczelnić złącze i obniżyć ciśnienie, i w ten sposób zminimalizować ryzyko odskokowania końcówki węża i wyrządzenia szkód. Niewielkie siły potrzebne do złączenia, a także niski poziom hałasu przy rozłączaniu, czynią środowisko pracy bezpieczniejszym. Budowa złączy jest w pełni metalowa, zapewniająca doskonale właściwości przepływowe, które umożliwiają dołączanie narzędzi pneumatycznych dużej mocy, przy zapewnieniu niskich spadków ciśnienia w systemie. Przepływność 1900 l/min, przy spadku ciśnienia 0,5 bar. Spełniają normy ISO 4414 i EN 983. Zakres temperatury pracy -20° - +80°C. Maks. ciśnienie robocze 12 bar.

Kompatybilne ze złączami Rectus serii 25.

Wersja	Seria 320 Złącze bezdrutowe			Seria 320 Wtyk złącza		
	Nr art. 19944	Cejn Nr	Opak. szt.	Nr art. 19990	Cejn Nr	Opak. szt.
Dołączenie węża 1/4" 6 mm	-0108	103202002	10	-1232	80 320 5002	10
Dołączenie węża 5/16" 8 mm	-0132	103202003	10	-1265	80 320 5003	10
Dołączenie węża 3/8" 10 mm	-0165	103202004	10	-1299	80 320 5004	10
Dołączenie węża 1/2" 13 mm	-0199	103202005	10	-1323	80 320 5005	10
Gwint zewnętrzny R 1/8"	-	-	-	-1505	80 320 5151	10
Gwint zewnętrzny R 1/4"	-0371	103202152	10	-1539	80 320 5152	10
Gwint zewnętrzny R 3/8"	-0405	103202154	10	-1562	80 320 5154	10
Gwint zewnętrzny R 1/2"	-0439	103202155	10	-1596	80 320 5155	10
Stream-Line 6.5x10.0	-0256	103202060	10	-1380	80 320 5060	10
Stream-Line 8.0x12.0	-0280	103202062	10	-1414	80 320 5062	10
Stream-Line 9.5x13.5	-0314	103202063	10	-1448	80 320 5063	10
Stream-Line 11.0x16.0	-0348	103202066	10	-1471	80 320 5066	10
Gwint wewnętrzny G 1/4"	-0462	103202202	10	-1653	80 320 5202	10
Gwint wewnętrzny G 3/8"	-0496	103202204	10	-1687	80 320 5204	10
Gwint wewnętrzny G 1/2"	-0520	103202205	10	-1711	80 320 5205	10





Szybkozłącze

Seria 320



Cejn. Średnica światła przepływu 7,6 mm. Tulejka zewnętrzna i korpus wykonane są ze stali pokrytej elektrolitycznie cynkiem, dzięki czemu obecnie nie zawierają szkodliwego dla środowiska chromu 6, a ponadto odznaczają się jeszcze lepszą odpornością na zużycie i korozję. Dzięki dużej przepływności szczególnie przydatne w zasilaniu narzędzi pneumatycznych o dużych wahaniami poboru sprężonego powietrza. Dzięki temu unika się stosowania na stanowisku pracy wielu różnych systemów złącz. Złączki serii 320 są oryginalną konstrukcją firmy CEJN, funkcjonującą obecnie jako standard przemysłowy w Szwecji. Złączki te charakteryzują się jednoręczną obsługą przy niewielkiej sile potrzebnej do złączenia, oraz szczególnie wysoką przepływnością. Konstrukcja i dobór materiałów zapewniają dużą wytrzymałość mechaniczną złącza, odporność na ciśnienie i niewrażliwość na wibracje.

Maks. zalecane ciśnienie robocze: 16 bar. Min. ciśnienie rozrywające: 140 bar. Wszystkie gwinty zewnętrzne są w wykonaniu szczelnym. Zakres temperatury pracy: -20°C - +100°C. Przepływność 2100 l/min przy spadku ciśnienia 0.5 bar. Kompatybilne z Rectus 25.

Wersja	Seria 320 Szybkozłączka			Seria 320 Wtyk złącza		
	Nr art. 19990	Cejn Nr	Opak. szt.	Nr art. 19990	Cejn Nr	Opak. szt.
Dołączenie węża 3/16"	-	-	-	-1208	80 320 5001	10
Dołączenie węża 1/4"	-0721	80 320 1002	10	-1232	80 320 5002	10
Dołączenie węża 5/16"	-0754	80 320 1003	10	-1265	80 320 5003	10
Dołączenie węża 3/8"	-0788	80 320 1004	10	-1299	80 320 5004	10
Dołączenie węża 1/2"	-0812	80 320 1005	10	-1323	80 320 5005	10
Stream-Line 5.0 x 8.0	-0846	80 320 1058	10	-1356	80 320 5058	10
Stream-Line 6.5 x 10.0	-0879	80 320 1060	10	-1380	80 320 5060	10
Stream-Line 8.0 x 12.0	-0903	80 320 1062	10	-1414	80 320 5062	10
Stream-Line 9,5x13,5	-0937	70 320 1063	10	-1448	80 320 5063	10
Stream-Line 11,0 x 16,0	-0960	80 320 1066	10	-1471	80 320 5066	10
Gwint zewnętrzny R 1/8"	-	-	-	-1505	80 320 5151	10
Gwint zewnętrzny R 1/4"	-1026	80 320 1152	10	-1539	80 320 5152	10
Gwint zewnętrzny R 3/8"	-1059	80 320 1154	10	-1562	80 320 5154	10
Gwint zewnętrzny R 1/2"	-1083	80 320 1155	10	-1596	80 320 5155	10
Gwint wewnętrzny G 1/8"	-	-	-	-1620	80 320 5201	10
Gwint wewnętrzny G 1/4"	-1117	80 320 1202	10	-1653	80 320 5202	10
Gwint wewnętrzny G 3/8"	-1141	80 320 1204	10	-1687	80 320 5204	10
Gwint wewnętrzny G 1/2"	-1174	80 320 1205	10	-1711	80 320 5205	10

Ciśnieniomierze do opon

Luna. Ciśnieniomierz przeznaczony przede wszystkim do pomiaru ciśnienia kół samochodowych. Z manometrem o zakresie od 0,5 bar/7,5 PSI do 3 bar/43 PSI. Bardzo dokładny i czytelny. Przycisk do zerowania wyniku pomiaru po odczytaniu. Model długi, prosty, z rurką metalową. Końcówka dwustronna. Wyposażony w kółko do zawieszania.

Nr art.	20826	-0109
Zakres pomiarowy	bar	0,5-3
Zakres pomiarowy	PSI	7,5-43
Długość całkowita	mm	235



Zestawy do pompowania z manometrem

Ferax. Do pompowania kół samochodowych. Ergonomiczny uchwyt. Obudowa metalowa. Manometr wyposażony jest w szkiełko ochronne i gumowy pierścień ochronny. Płynna regulacja podawania powietrza. Do użytku zarówno lewo- jak i praworęcznego. Dołączenie sprężonego powietrza obrotowe 360°. Przeznaczony do użytku profesjonalnego. Wyposażony w ucho do zawieszania. Końcówka do pompowania wyposażona w mechanizm zaciskowy.

Nr art.	16141	-0105
Zakres pom.	bar	0-10
Gwint dołączeniowy	G (R)	1/4
Pobór powietrza przy współcz. wykorzyst. 100% *	l/min	160
Pobór powietrza przy współcz. wykorzyst. 20% *	l/min	32
Pobór powietrza przy współcz. wykorzyst. 100% *	l/s	2.7
Pobór powietrza przy współcz. wykorzyst. 20% *	l/s	0.5
Długość cała.	mm	260
Masa	kg	0.12
Akcesoria:		
Końcówka dołączeniowa	16141	-1004

* Przy 6,2 bar



Luna. Do pompowania kół samochodów osobowych, ciężarowych, dostawczych itp. 360° manometr osadzony obrotowo ułatwia odczyt w każdej sytuacji, również dla użytkowników prawo- lub leworęcznych. Manometr wyposażony w szkiełko ochronne i gumowy pierścień ochronny. Przycisk spustowy dwupozycyjny. Pozycja 1 - upuszczanie powietrza. Pozycja 2 - pompowanie. Ergonomiczna rękojeść. Wyposażony w kółko do zawieszania, usytuowane na wężu. Końcówka obrotowa, z blokadą. Przeznaczony do użytku profesjonalnego.

Nr art.	20424	-0105
Luna	Nr	AI G-80
Zakres pomiar.	bar	0-12
Średnica manometru	mm	80
Gwint dołączeniowy	G (R)	1/4
Długość	mm	265
Masa	kg	0.65

* Przy 6 bar



Pistolety odmuchowe

Ferax. Pistolet odmuchowy z tworzywa sztucznego z rękojeścią o ergonomicznym chwycie, do obsługi zarówno lewo- jak i praworęcznej. Z uchem do zawieszania, oraz z długą, wygiętą rurką wydmuchową wykonaną z chromowanego metalu, o długości 90 mm. Płynna regulacja wydmuchu powietrza.

Nr art.	16157	-0106
Gwint dołączeniowy	G (R)	1/4
Maks. ciśnienie rob.	bar	8
Poziom hałasu	dB (A)	85-90
Pobór powietrza	l/min	425
Pobór powietrza	l/s	7.7
Długość cała.	mm	260
Masa	kg	0.12





Pistolety oddechowe

Luna. Pistolet oddechowy z tworzywa sztucznego z rękojeścią o ergonomicznym chwycie, do obsługi zarówno lewo- jak i praworęcznej. Z uchem do zawieszania, oraz z wygiętą, bezpieczną (ze szczelinami) rurką wydmuchową z aluminium. Płynna regulacja intensywności wydmuchu. Dołączenie sprężonego powietrza obrotowe 360°. Przeznaczony do użytku profesjonalnego.

20797-0104 z rurką o długości 90 mm.

20797-0203 z rurką o długości 250 mm.

Nr art.	20797	-0104	-0203
Luna	Nr	ABG-PBP	ABG-PLP
Gwint dołączeniowy	G (R)	1/4	1/4
Maks. ciśnienie rob.	bar	11	11
Poziom hałasu	dB (A)	85-90	85-90
Przepływ powietrza, wsp. wykorzyst. 100%*	l/min	160	160
Przepływ powietrza, wsp. wykorzyst. 20%*	l/min	32	32
Przepływ powietrza, wsp. wykorzyst. 100%*	l/s	2.7	2.7
Przepływ powietrza, wsp. wykorzyst. 20%*	l/s	1.1	1.1
Długość całkowita	mm	260	420
Masa	kg	0.1	0.15



20798-0103



20798-0202

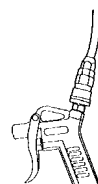
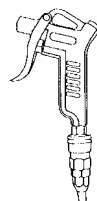

Luna. Pistolet oddechowy z aluminium z rękojeścią o ergonomicznym chwycie, do obsługi zarówno lewo- jak i praworęcznej. Z uchem do zawieszania. Złączka doprowadzenia sprężonego powietrza obrotowa 360°. Możliwość dołączenia złączki doprowadzającej od góry, dla ułatwienia użytkowania, np. na stole warsztatowym. Płynna regulacja wypływu powietrza. Przeznaczony do użytku profesjonalnego w warsztatach.

20798-0103 z krótką, nastawianą końcówką wydmuchową.

20798-0202 z rurką wydmuchową metalową, o długości 100 mm.

Nr art.	20798	-0103	-0202
Luna	Nr	ABG-PAN	AGB-PSP
Gwint dołączeniowy	G (R)	1/4	1/4
Maks. ciśnienie rob.	bar	15	15
Poziom hałasu	dB (A)	85-90	85-90
Zużycie powietrza	l/min	140	160
Zużycie powietrza	l/s	2.3	2.7
Długość całkowita	mm	115	200
Masa	kg	0.24	0.24



20799-0102



20799-0201

Luna. Pistolety oddechowe z aluminium z rękojeścią o ergonomicznym chwycie, do obsługi zarówno lewo- jak i praworęcznej. Dołączenie sprężonego powietrza obrotowe 360°. Płynna regulacja wydmuchu powietrza. Przeznaczone do użytku profesjonalnego w warsztatach.

20799-0102 z krótką, nastawianą rurką wydmuchową.

20799-0201 z rurką wydmuchową metalową, o długości 100 mm.

Nr art.	20799	-0102	-0201
Luna	Nr	ABG-SAN	AGB-SSP
Gwint dołączeniowy	G (R)	1/4	1/4
Maks. ciśnienie rob.	bar	15	15
Poziom hałasu	dB (A)	85-90	85-90
Pobór powietrza	l/min	115	130
Pobór powietrza	l/s	1.9	2.2
Długość całkowita	mm	140	230
Masa	kg	0.2	0.2

Pistolety odmuchowe

Luna. Składa się z pistoletu odmuchowego, podobnego do 20797-0104 lecz z wymiennymi dyszami. Z ergonomicznym uchwytem, do obsługi zarówno lewo- jak i praworęcznej. Z uchmem do zawieszania. Płynna regulacja wydmuchu powietrza. Dołączenie sprężonego powietrza obrotowe 360°. Przeznaczony do użytku profesjonalnego. **Pasuje do wózków narzędziowych Teng Tools.**

Zestaw akcesoriów, składający się z 19 części, zawiera dysze pasujące do wszystkich pistoletów odmuchowych. **Akcesoria:** - po 1 szt.: dysza miedziana, rurka wydmuchowa bezpieczna długa i krótka, dysze gumowe 12 mm, 25 mm i 35 mm, rurka wydmuchowa prosta z regulowaną końcówką, dysza do pompowania kół, dysza płaska, dysza do pompowania piłek, dysza nylonowa, dysze igłowe 30 mm, 60 mm i 100 mm, rurka przedłużająca 100 mm, osłona przeciwrozpryskowa, dysza bezpieczna i dysza turbo.



Nr art.	20335	-0103
Luna	Nr	ABG-S19
Gwint dołączeniowy	G (R)	¼
Ilość pistoletów	szt.	1
Ilość dysz	szt.	19
Maks. ciśnienie rob.	bar	11
Poziom hałasu	dB (A)	85-90
Pobór powietrza, wsp. wykorzyst. 100%*	l/min	160
Pobór powietrza, wsp. wykorzyst. 20%*	l/min	32
Pobór powietrza, wsp. wykorzyst. 100%*	l/s	5.7
Pobór powietrza, wsp. wykorzyst. 20%*	l/s	1.1
Masa całkowita	kg	1.5
Akcesoria		
<i>Dysza miedziana</i>	<i>20808</i>	<i>(-0606)</i>
<i>Rurka wydmuchowa bezpieczna, krótka</i>	<i>20808</i>	<i>(-0705)</i>
<i>Rurka wydmuchowa bezpieczna, długa</i>	<i>20808</i>	<i>(-0804)</i>
<i>Dysza gumowa ½"</i>	<i>20808</i>	<i>-0903</i>
<i>Dysza gumowa 1"</i>	<i>20808</i>	<i>-1000</i>
<i>Dysza gumowa 1 ⅜"</i>	<i>20808</i>	<i>-1109</i>
<i>Dysza regulowana</i>	<i>20808</i>	<i>(-1208)</i>
<i>Dysza do pompowania kół</i>	<i>20808</i>	<i>(-1307)</i>
<i>Dysza płaska</i>	<i>20808</i>	<i>(-1406)</i>
<i>Dysza do pompowania piłek</i>	<i>20808</i>	<i>(-1505)</i>
<i>Dysza nylonowa 3"</i>	<i>20808</i>	<i>(-1604)</i>
<i>Dysza igłowa 1 ⅜"</i>	<i>20808</i>	<i>(-1703)</i>
<i>Dysza igłowa 2-15/32"</i>	<i>20808</i>	<i>(-1802)</i>
<i>Dysza igłowa 4"</i>	<i>20808</i>	<i>(-1901)</i>
<i>Rurka przedłużająca 4"</i>	<i>20808</i>	<i>-2008</i>
<i>Osłona przeciwrozpryskowa</i>	<i>20808</i>	<i>(-2503)</i>
<i>Dysza bezpieczna</i>	<i>20808</i>	<i>(-2602)</i>
<i>Dysza turbo</i>	<i>20808</i>	<i>(-2701)</i>

Luna



Pistolety odmuchowe

Luna. Zestaw 3 różnych pistoletów odmuchowych - jeden wykonany z tworzywa sztucznego, jeden metalowy z rękojęcią pistoletową i jeden metalowy prosty. Z ergonomicznym uchwytem, do obsługi zarówno lewo- jak i praworęcznej. Z uchmem do zawieszania. Płynna regulacja wydmuchu powietrza. Dołączenie sprężonego powietrza obrotowe 360°. Przeznaczony do użytku profesjonalnego w warsztatach.

Zestaw akcesoriów, składający się z 22 części, zawierający rurki wydmuchowe pasujące do wszystkich pistoletów - po jednej sztuce każdego rodzaju: końcówka wydmuchowa regulowana krótka, rurka wydmuchowa prosta 100 mm, rurka wydmuchowa prosta 100 mm z regulowaną końcówką, rurka wydmuchowa prosta 325 mm, rurka wydmuchowa prosta 325 mm z regulowaną końcówką, rurka wydmuchowa mosiężna, dysza do piłek, dysze igłowe 30 mm, 60 mm i 100 mm, rurki wydmuchowe gumowe 12 mm, 25 mm, i 35 mm, dysza rozpraszająca, rurka wydmuchowa nylonowa 75 mm, rurka wydmuchowa bezpieczna długa i krótka, rurka wydmuchowa teleskopowa 500 mm, dysza do pompowania kół, osłona przeciwrozbyzgowa, dysza zabezpieczająca i dysza turbo.

Nr art.....	20808	-0101
Luna	Nr	ABG-S
Gwint dołączeniowy.....	G (R)	¼
Liczba pistoletów		3
Liczba dysz		19
Maks. ciśnienie rob.....	bar	11-15
Poziom hałasu	dB (A)	85-90
Zużycie powietrza	l/min	115-160
Zużycie powietrza	l/s	1.9-2.7
Masa całkowita.....	kg	0.85
Akcesoria		
Dysza mosiężna	20808	(-0606)
Rurka wydmuchowa bezpieczna, krótka	20808	(-0705)
Rurka wydmuchowa bezpieczna, długa	20808	(-0804)
Dysza gumowa ½"	20808	-0903
Dysza gumowa 1"	20808	-1000
Dysza gumowa 1 ¾"	20808	-1109
Dysza regulowana	20808	(-1208)
Dysza do kół samoch.	20808	(-1307)
Dysza płaska	20808	(-1406)
Dysza do piłek	20808	(-1505)
Dysza nylonowa 3"	20808	(-1604)
Dysza nylonowa 1 ⅜"	20808	(-1703)
Dysza nylonowa 2 ⅜"	20808	(-1802)
Dysza igłowa 4"	20808	(-1901)
Dysza przedłużająca 4"	20808	-2008
Dysza przedłużająca 13"	20808	(-2107)
Dysza teleskopowa 20"	20808	(-2206)
Dysza regulowana 4"	20808	(-2305)
Dysza regulowana 13"	20808	(-2404)
Osłona przeciwrozbyzgowa	20808	(-2503)
Dysza zabezpieczająca	20808	(-2602)
Dysza turbo	20808	(-2701)

Piaszczarka punktowa

Zestaw

Luna. Bardzo skuteczna w przypadku małych ognisk rdzy. Ergonomiczna rękojeść. Złączka doprowadzająca powietrze obrotowa. Możliwość pracy w pomieszczeniach zamkniętych i otwartych. Cyrkulacja ziarna roboczego. Mały pobór sprężonego powietrza.

Pasuje do wózków narzędziowych Teng Tools.

Dostarczana z czterema różnymi dyszami i szablonem.

Może pracować z krzemianem glinu i tlenkiem glinu.



Nr art.	20871	-0103
Luna	Nr	ASSB-S
Ciśnienie maks.	bar	10
Pobór powietrza*	l/min	340
Pobór powietrza*	l/s	5.66
Zalec. maks. rozmiar ziaren	mm	0.5
Gwint dołączeniowy	G (R)	1/4
Poziom hałasu (CEN/TC 255 N81)	dB (A)	90
Masa	kg	0.8
Akcesoria		
Szablon	20871	-1101
Torba filtracyjna	20871	-1200

* Przy 6.2 bar

Grawerki ręczne

Luna. Z rylcem z węglików spiekanych. Do grawerowania, oczyszczania i wyklepywania na zimno. Wydmuch powietrza do przodu. Korpus stalowy z radełkową częścią chwytową i przełącznikiem start/stop. Przeznaczona do użytku profesjonalnego w warsztatach. Grawerka jest stosunkowo mało wrażliwa na zanieczyszczenia powietrza i wymaga minimum smarowania. Dzięki wysokiej częstotliwości pracy i niskiemu poziomowi wibracji nadaje się do pracy w różnych materiałach, od twardej stali do miękkiego plastiku.

Dostarczana z dołączeniem węża obrotowym 360° i z wężem o długości 1,5 m.



Nr art.	20794	-0107
Luna	Nr	AEP36
Ciśn. robocze	bar	6
Częstotliwość skoków, regulowana do	na min	13000
Poziom hałasu (CEN/TC 255 N81)	dB (A)	78
Wibracje (ISO 5349)	m/s ²	2.5
Gwint dołączeniowy	G (R)	1/4
Pobór powietrza*	l/min	30
Pobór powietrza*	l/s	0.5
Wymiar A (patrz szkic)	mm	138
Wymiar B (patrz szkic)	mm	17.3
Wymiar C (patrz szkic)	mm	17.3
Masa	kg	0.22
Akcesoria		
Rylec zapasowy	20794	-0503

* Przy 6.2 bar.

Wiertarki

Luna. Mała, lekka i poręczna wiertarka, wyjątkowo wygodna w użyciu. Dobrze nadaje się do prac serwisowo-naprawczych ponieważ łatwo ją wprowadzić w miejsca o ograniczonej dostępności. Ergonomiczna rękojeść, izolująca zarówno od zimna jak i wibracji. Wylot powietrza przez rękojeść. Dołączenie powietrza obrotowe w zakresie 360°. Jeden kierunek obrotów.

Dostarczana z kluczem do uchwytu wiertarskiego.

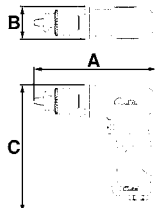

Nr art.	20638	-0107
Luna	Nr	AD6.5KC
Maks. średn. wiertła	mm	6.5
Prędkość obrotowa	obr/min	2800
Gwint wrzeciona	UNF	3/8x24
Poziom hałasu (wg CEN/TC 255 N 81)	dB (A)	84
Wibracje (wg ISO 5349)	m/s ²	0.4
Zalecany rozmiar węża	cale	3/8
Gwint dołączeniowy	G (R)	1/4
Pobór powietrza, wsp. wykorzyst. 100%*	l/min	420
Pobór powietrza, wsp. wykorzyst. 20%*	l/min	84
Pobór powietrza, wsp. wykorzyst. 100%*	l/s	7.0
Pobór powietrza, wsp. wykorzyst. 20%*	l/s	1.4
Moc	W	209
Wymiar A (patrz szkic)	mm	136.3
Wymiar B (patrz szkic)	mm	35.5
Wymiar C (patrz szkic)	mm	141.8
Masa	kg	0.6

* Przy 6.2 bar.

Wiertarki

Luna



20639-0106

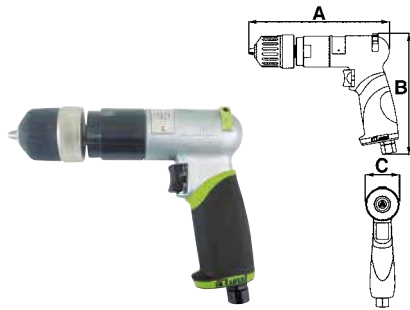

20639-0205

Luna. Model pistoletowy, ze zmianą kierunku obrotów. Przeznaczona do prac konserwacyjnych i serwisowych. Bezstopniowy przycisk uruchamiający zapewnia łatwą regulację obrotów. Ergonomicznie ukształtowana rękojeść izolująca od zimna i wibracji. Wydmuch powietrza przez rękojeść. Dołączenie węża obrotowe w zakresie 360°. Do obsługi zarówno prawo- jak i leworęcznej. Ze zmianą kierunku obrotów. Przy zamówieniu 5 wiertarek otrzymuje się stojak ekspozycyjny.

20639-0106 dostarczana z uchwytem wiertarskim z kluczem.

20639-0205 dostarczana z uchwytem wiertarskim szybkocmocującym.

Nr art.....	20639	-0106	-0205
Luna	Nr	AD10KC	AD10QC
Maks. średnica wiertła	mm	10	10
Uchwyt	typ	z kluczem	szybkocmocujący
Prędkość obrotowa	obr/min	1800	1800
Gwint wrzeciona	UNF	3/8x24	3/8x24
Poziom hałasu (wg CEN/TC 255 N 81)	dB (A)	86	86
Wibracje (wg ISO 5349)	m/s ²	0.4	0.4
Zalecany rozmiar węża	cale	3/8	3/8
Gwint dołączeniowy	G (R)	1/4	1/4
Pobór powietrza, wsp. wykorzyst. 100%*	l/min	550	550
Pobór powietrza, wsp. wykorzyst. 20%*	l/min	110	110
Pobór powietrza, wsp. wykorzyst. 100%*	l/s	9.2	9.2
Pobór powietrza, wsp. wykorzyst. 20%*	l/s	1.8	1.8
Moc	W	373	373
Wymiar A (patrz szkic)	mm	187	189.3
Wymiar B (patrz szkic)	mm	162.7	162.7
Wymiar C (patrz szkic)	mm	42	45
Masa	kg	1.3	1.4
Opak	szt	5	5
Akcesoria:			
Rękojeść boczna	20640	-1002	-1002
Klucz zapasowy	20639	-1005	-1005

* Przy 6.2 bar.

Wiertarki

Luna. Model pistoletowy, ze zmianą kierunku obrotów. Przydatna do prac konserwacyjnych i serwisowych. Bezstopniowy przycisk uruchamiający zapewnia łatwą regulację obrotów. Ergonomicznie ukształtowana rękojeść izolująca od zimna i wibracji. Wydmuch powietrza przez rękojeść. Dołączenie węża obrotowe w zakresie 360°. Z uchwytem bocznym. **20640-0202** dostarczana z uchwytem wiertarskim szybkoocucującym.

Nr art.....	20640	-0202
Luna	Nr	AD13QC
Maks. średnica wiertła	mm	13
Prędkość obrotowa	obr/min	800
Gwint wrzeciona	UNF	3/8x24
Poziom hałasu (wg CEN/TC 255 N 81)	dB (A)	79
Wibracje (wg ISO 5349)	m/s ²	0.7
Zalecany rozmiar węża	cale	3/8
Gwint dołączeniowy	G (R)	1/4
Pobór powietrza, wsp. wykorzyst. 100%*	l/min	635
Pobór powietrza, wsp. wykorzyst. 20%*	l/min	127
Pobór powietrza, wsp. wykorzyst. 100%*	l/s	10.6
Pobór powietrza, wsp. wykorzyst. 20%*	l/s	2.1
Moc	W	373
Wymiar A (patrz szkic)	mm	220
Wymiar B (patrz szkic)	mm	162.7
Wymiar C (patrz szkic)	mm	43.6
Masa	kg	1.7
Akcesoria:		
Uchwyt boczny	20640	-1002
Klucz zapasowy	20639	-1005

* Przy 6.2 bar.



Luna. Model prosty, z dźwignią uruchamiającą w rękojeści. Do obsługi prawo- i leworęcznej. Płynna regulacja prędkości. Dołączenie węża obrotowe w zakresie 360°. Ergonomiczna rękojeść, izolująca zarówno od zimna jak i wibracji. Wydmuch powietrza przez rękojeść. Bez zmiany kierunku obrotów. Z uchwytem szybkoocucującym, umożliwiającym szybką wymianę wiertła i z rękojeścią boczną.

Nr art.....	20810	-0107
Luna	Nr	ADS10KC
Maks. średn. wiertła	mm	10
Prędkość obrotowa	obr/min	1800
Gwint wrzeciona	UNF	3/8x24
Poziom hałasu (enl. CEN/TC 255 N81)	dB (A)	82
Wibracje (wg ISO 5349)	m/s ²	0.8
Zalecany rozmiar węża	cale	3/8
Gwint dołączeniowy	G (R)	1/4
Pobór powietrza, wsp. wykorzyst. 100%*	l/min	550
Pobór powietrza, wsp. wykorzyst. 20%*	l/min	110
Pobór powietrza, wsp. wykorzyst. 100%*	l/s	9.2
Pobór powietrza, wsp. wykorzyst. 20%*	l/s	1.8
Moc	W	373
Wymiar A (patrz szkic)	mm	236.7
Wymiar B (patrz szkic)	mm	66.1
Wymiar C (patrz szkic)	mm	45
Masa	kg	1.3

* Przy 6.2 bar.

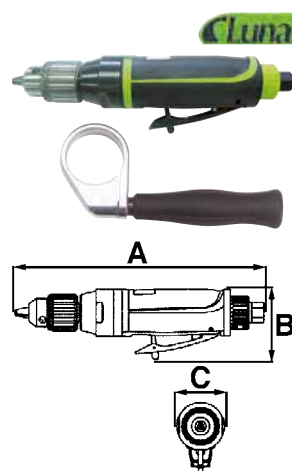

Luna

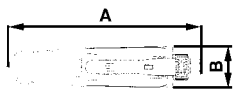

Wiertarki kątowe

Luna. Wiertarka w wykonaniu kątowym 90°. Przeznaczona do prac konserwacyjno-serwisowych. Kierunek obrotów przełączany. Uruchamianie za pomocą przycisku dźwigniowego, regulacja obrotów zewnętrzna. Przydatna m.in. w miejscach o ograniczonym dostępie.

Dostarczana z uchwytem wiertarskim szybkocucującym.

Nr art.	20269	-0103
Luna	Nr	ADA-10QC
Maks. średnica wiertła	mm	10
Prędkość obrotowa	obr/min	1200
Gwint wrzeciona	UNF	3/8x24
Poziom hałasu (EN ISO 15744:2008)	dB (A)	90
Wibracje (EN28927-5)	m/s ²	0.5
Zalecany rozmiar węża	cale	3/8
Gwint dołączeniowy	G (R)	1/4
Pobór powietrza, wsp. wykorzyst. 100%*	l/min	85
Pobór powietrza, wsp. wykorzyst. 20%*	l/min	17
Pobór powietrza, wsp. wykorzyst. 100%*	l/s	3
Pobór powietrza, wsp. wykorzyst. 20%*	l/s	0.6
Effekt	W	373
Wymiar A (patrz szkic)	mm	229
Wymiar B (patrz szkic)	mm	49
Wymiar C (patrz szkic)	mm	140
Masa	kg	1.1

* Przy 6 bar.

Luna

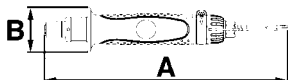

Wkrętarki

Luna. Model prosty, ze zmianą kierunku obrotów. Dołączenie węża sprężonego powietrza obrotowe 360°. Rękojeść ergonomiczna, izolująca od zimna i wibracji. Wydmuch powietrza przez rękojeść. Wyposażona w sprzęgło kłowe oraz ucho do zawieszania. Startuje automatycznie przy docięnięciu do łba wkrętu. Przeznaczona do użytku profesjonalnego. Dostarczana z 3 sprężynami dla różnych momentów obrotowych.

Nr art.	20028	-0105
Luna	Nr	ASDS6-11
Do grotów z uchwytem \odot (wyk. 4)	cale	1/4
Do śrub maks.	mm	6
Prędkość obrotowa	obr/min	1100
Moment obrotowy	Nm	0.4-4.5
Poziom hałasu (EN ISO15744:2002)	dB (A)	84
Wibracje (EN 28662-1)	m/s ²	0.5
Zalecany rozmiar węża	cale	3/8
Gwint dołączeniowy	G (R)	1/4
Pobór powietrza, wsp. wykorzyst. 100%*	l/min	565
Pobór powietrza, wsp. wykorzyst. 20%*	l/min	113
Pobór powietrza, wsp. wykorzyst. 100%*	l/s	9.4
Pobór powietrza, wsp. wykorzyst. 20%*	l/s	1.9
Wymiar A (patrz szkic)	mm	144
Wymiar B (patrz szkic)	mm	26
Masa	kg	0.7

* Przy 6.2 bar.

Wkrętarki

Luna. Model prosty, ze zmianą kierunku obrotów, z uchwytem pod grotą wymienne sześciokątne 1/4". Szybkie i łatwe zewnętrzne nastawienie momentu. Dołączenie węża sprężonego powietrza obrotowe 360°. Rękojeść ergonomiczna, izolująca od zimna i wibracji. Wydmuch powietrza przez rękojeść. Wyposażona w patentowe sprzęgło kłowe oraz ucho do zawieszania. Startuje automatycznie przy docięnięciu do łba wkrętu. Przeznaczona do użytku profesjonalnego.

20261-0101 Dostarczana standardowo z uchmem do zawieszania i 5 nasadkami o różnych kolorach, ułatwiającymi ustawianie momentu.

20261-0200 Dostarczana standardowo z uchmem do zawieszania, tulejką regulacji momentu i 5 nasadkami o różnych kolorach, ułatwiającymi ustawianie momentu.

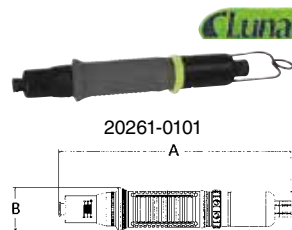

Nr art.	20261	-0101	-0200
Luna	Nr	ASDS6-10	ASDS7-6
Do grotów z chwytem \odot (wyk. 4)	cale	1/4	1/4
Do śrub maks.		M6	M7
Prędkość obrotowa	obr/min	1000	550
Moment obrotowy	Nm	0.7-5.88	1.47-9.31
Poziom hałasu (EN ISO15744:2002)	dB (A)	74	72
Wibracje (EN 28662-1)	m/s ²	<1.2	<1.2
Zalecany rozmiar węża	cale	1/4	1/4
Gwint dołączeniowy	G (R)	1/4	1/4
Pobór powietrza, wsp. wykorzyst. 100%*	l/min	280	550
Pobór powietrza, wsp. wykorzyst. 20%*	l/min	56	110
Pobór powietrza, wsp. wykorzyst. 100%*	l/s	4.7	9.2
Pobór powietrza, wsp. wykorzyst. 20%*	l/s	0.9	1.8
Długość x średnica	mm	208x34	215x42
Wymiar A (patrz szkic)	mm	235	269
Wymiar B (patrz szkic)	mm	42	50
Masa	kg	0.5	0.8

* Przy 6.2 bar.

Luna. Model pistoletowy, ze zmianą kierunku obrotów. Rękojeść ergonomiczna, izolująca od zimna i wibracji. Płynna regulacja obrotów. Dołączenie sprężonego powietrza obrotowe 360°. Wydmuch powietrza przez rękojeść. Wyposażona w sprzęgło kłowe, zwalniane przy osiągnięciu pełnej wartości momentu. Możliwa regulacja z zewnątrz. Przy odkręcaniu śrub sprzęgło kłowe nie działa, czyli używana jest pełna wartość momentu. Startuje automatycznie przy docięnięciu do łba wkrętu, jeżeli trzymany jest wciśnięty przycisk startowy. Do warsztatów samochodowych i innych. Przeznaczone do użytku profesjonalnego.

Dostarczana z 3 sprężynami do różnych wartości momentu.

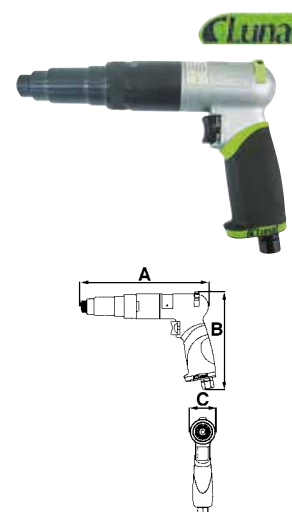

Nr art.	20775	-0100
Luna	Nr	ASD6-800
Do grotów z chwytem \odot (wyk. 4)	cale	1/4
Do śrub maks.	mm	6
Prędkość obrotowa	obr/min	800
Moment obrotowy	Nm	1.1-14.6
Poziom hałasu (CEN/TC 255 N81)	dB (A)	82
Wibracje (ISO 5349)	m/s ²	0.7
Zalecany rozmiar węża	cale	3/8
Gwint dołączeniowy	G (R)	1/4
Pobór powietrza, wsp. wykorzyst. 100%*	l/min	555
Pobór powietrza, wsp. wykorzyst. 20%*	l/min	111
Pobór powietrza, wsp. wykorzyst. 100%*	l/s	9.3
Pobór powietrza, wsp. wykorzyst. 20%*	l/s	1.9
Wymiar A (patrz szkic)	mm	211.3
Wymiar B (patrz szkic)	mm	162.7
Wymiar C (patrz szkic)	mm	42
Masa	kg	0.95

* Przy 6.2 bar.

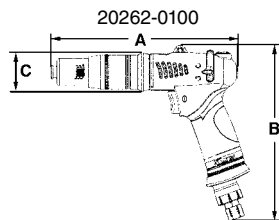

Wkrętarki

Luna. Model pistoletowy, ze zmianą kierunku obrotów, z uchwytem pod groty wymienne sześciokątne 1/4". Szybkie i łatwe zewnętrzne nastawianie momentu. Dołączenie węża sprężonego powietrza obrotowe 360°. Rękojeść ergonomiczna, izolująca od zimna i wibracji. Wydmuch powietrza przez rękojeść. Wyposażona w patentowe sprzęgło kłowe, zwalniane w chwili osiągnięcia żądanej wartości momentu. Ponadto posiada 3 różne doprowadzenia powietrza, do różnych zastosowań. Startuje automatycznie przy docisnięciu do tła wkrętu, jeżeli trzymany jest wciśnięty przycisk startowy. Przeznaczona do użytku profesjonalnego.

20262-0100 Dostarczana standardowo z uchem do zawieszania i 5 nasadkami o różnych kolorach, ułatwiającymi ustawianie momentu.

20262-0209 Dostarczana standardowo z uchem do zawieszania, tulejką regulacji momentu i 5 nasadkami o różnych kolorach, ułatwiającymi ustawianie momentu.

Nr art.	20262	-0100	-0209
Luna	Nr	ASDP6-10	ASDP7-6
Do grotów z uchwytem \diamond (wyk. 4).....	cale	1/4	1/4
Do śrub maks.		M6	M7.8
Prędkość obrotowa.....	obr/min	1000	550
Moment obrotowy.....	Nm	0.7-5.88	2.94-10.78
Poziom hałasu (EN ISO15744:2002).....	dB (A)	74	78
Wibracje (EN 28662-1).....	m/s ²	<1.2	<1.2
Zalecany rozmiar węża.....	cale	1/4	1/4
Gwint dołączeniowy.....	G (R)	1/4	1/4
Pobór powietrza, wsp. wykorzyst. 100%*.....	l/min	280	550
Pobór powietrza, wsp. wykorzyst. 20%*.....	l/min	56	110
Pobór powietrza, wsp. wykorzyst. 100%*.....	l/s	4.7	9.2
Pobór powietrza, wsp. wykorzyst. 20%*.....	l/s	0.9	1.8
Długość x wys.	mm	190x150	220x150
Wymiar A (patrz szkic).....	mm	217	188
Wymiar B (patrz szkic).....	mm	202	196
Wymiar C (patrz szkic).....	mm	44.5	37.5
Masa.....	kg	0.6	1.0

* Przy 6.2 bar.

Klucze pneumatyczne

Udarowe

Luna. Klucz pneumatyczny wysokiej jakości o działaniu udarowym, ze zmianą kierunku obrotów. Bardzo przydatny w branży motoryzacyjnej, dzięki wysokiej wartości momentu dokręcającego i odkręcającego.

Moment dokręcający o trzech przełączanych wartościach. Wykonany z aluminium. Model pistoletowy, z wylotem powietrza poprzez rękojeść, z możliwością dołączenia węża odprowadzającego. Posiada przycisk włączający dzwigniowy o działaniu plynym, oraz pełnoobrotową złączkę węża doprowadzającego sprężone powietrze, co ułatwia posługiwanie się narzędziem. Wygodny dla użytkownika uchwyt wykonany jest z gumy puszczonej w rękojeści, zapewniający wygodę i izolujący od zimna oraz redukujący wibracje. Narzędzia są tak wyważone, aby jak najbardziej tłumić wibracje przy wysokiej sile udaru.

20568-0101 Z mechanizmem udarowym **Pin Clutch**.

20568-0200 Z mechanizmem udarowym **Twin Hammer**.

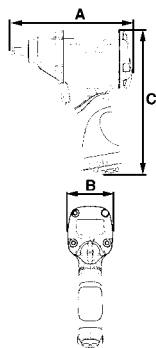

Nr art.	20568	-0101	-0200
Luna	Nr	AIW ^{3/8} PC	AIW ^{3/8} TH
Chwyt do nasadek.....	cale	3/8	3/8
Do śrub maks.		M6-M12	M6-M12
Prędkość obrotowa.....	obr/min	9000	9000
Moment obr. (3-stopn.).....	Nm	110/190/225	120/200/240
Moment obr. (3-stopn.).....	ft-lb	83/140/165	88/149/175
Maks. moment odkr.....	Nm	480	450
Maks. moment odkr.....	ft-lb	358	336
Mechanizm udarowy.....	typ	Pin clutch	Twin hammer
Poziom hałasu (ISO 8662-7).....	dB (A)	92.4	92.8
Wibracje (ISO 15744:1999).....	m/s ²	2.75	4.31
Zalecany rozmiar węża.....	cale	3/8	3/8
Gwint dołączeniowy.....	G (R)	1/4	1/4
Pobór powietrza, wsp. wykorzyst. 100%*.....	l/min	550	550
Pobór powietrza, wsp. wykorzyst. 15%*.....	l/min	82.5	82.5
Pobór powietrza, wsp. wykorzyst. 100%*.....	l/s	9.2	9.2
Pobór powietrza, wsp. wykorzyst. 15%*.....	l/s	1.4	1.4
Wymiar A (patrz szkic).....	mm	158.7	151.3
Wymiar B (patrz szkic).....	mm	59.6	59.6
Wymiar C (patrz szkic).....	mm	189.3	189.3
Masa.....	kg	1.37	1.36

* Przy 6.2 bar.

Klucze pneumatyczne

Udarowe

Luna. Wykonanie wyciszone. Obudowa kompozytowa. Mała masa. Ergonomiczny uchwyt z gumy wypuszczonej w rękojeść, zapewniający wygodę i izolujący od zimna oraz redukujący wibracje. Złączka węża doprowadzającego sprężone powietrze obrotowa w zakresie 360°. Działanie dwukierunkowe - 3 stopnie w obu kierunkach. Wydmuch przez rękojeść, skierowany od użytkownika. Włącznik płynny. Mechanizm udarowy **Twin Hammer**, zapewniający jednocześnie dużą wartość momentu i wyważony udar. Przeznaczony do profesjonalnego użytku warsztatowego.

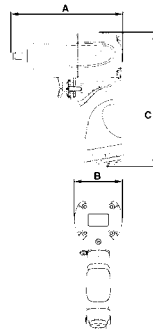

Nr art.	15044	-0105
Luna	Nr	AIWC $\frac{3}{8}$ "TH
Chwyt do nasadek	cale	$\frac{3}{8}$
Do śrub maks.		M6-M12
Prędkość obrotowa	obr/min	8000
Moment obr. (3-stopn.)	Nm	170/240/340
Moment obr. (3-stopn.)	ft-lb	125/175/250
Maks. moment odkr.	Nm	360
Maks. moment odkr.	ft-lb	265
Mechanizm udarowy	typ	Twin Hammer
Poziom hałasu (EN ISO 15744:2002)	dB (A)	93.5
Wibracje (ISO 8662-7:1997)	m/s ²	4.18
Zalecany rozmiar węża	cale	$\frac{3}{8}$
Gwint dołączeniowy	G (R)	$\frac{1}{4}$
Pobór powietrza, wsp. wykorzyst. 100%*	l/min	900
Pobór powietrza, wsp. wykorzyst. 15%*	l/min	135
Pobór powietrza, wsp. wykorzyst. 100%*	l/s	15
Pobór powietrza, wsp. wykorzyst. 15%*	l/s	2.3
Wymiar A (patrz szkic)	mm	148.2
Wymiar B (patrz szkic)	mm	63.7
Wymiar C (patrz szkic)	mm	178.3
Masa	kg	1.2

* Przy 6.2 bar.

Luna. Klucz pneumatyczny wysokiej jakości o działaniu udarowym, ze zmianą kierunku obrotów. Bardzo przydatny do różnych prac w branży motoryzacyjnej, dzięki wysokiej wartości momentu dokręcającego i odkręcającego. Moment dokręcający o trzech przełączanych wartościach. Wykonany z aluminium. Model pistoletowy, z wylotem powietrza poprzez rękojeść. Posiada przycisk włączający o działaniu płynnym, oraz pełnoobrotową złączkę węża doprowadzającego sprężone powietrze, co ułatwia posługiwanie się narzędziem. Wygodny dla użytkownika uchwyt wykonany jest z gumy wypuszczonej w rękojeść, zapewniający wygodę i izolujący od zimna oraz redukujący wibracje. Narzędzia są tak wyważone, aby jak najlepiej tłumić wibracje przy dużej sile udaru. Kwadratowy chwyt pod nasadki maszynowe z zabezpieczeniem pierścieniowym.

15045-0104 - mechanizm udarowy **Pin Clutch**.

15045-0203 - mechanizm **Twin Hammer**, o bardziej wyważonym udarze.

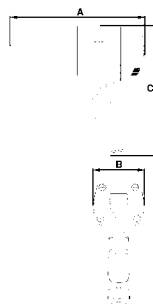

Nr art.	15045	-0104	-0203
Luna	Nr	AIW $\frac{1}{2}$ "PC	AIW $\frac{1}{2}$ "TH
Chwyt do nasadek	cale	$\frac{1}{2}$	$\frac{1}{2}$
Do śrub maks.		M10-M18	M10-M18
Prędkość obrotowa	obr/min	6900	6900
Maks. moment dokręc. (3 stopnie)	Nm	375/500/625	380/505/630
Maks. moment dokręc. (3 stopnie)	ft-lb	276/368/460	280/370/465
Maks. moment odkr.	Nm	640	645
Maks. moment odkr.	ft-lb	473	477
Mechanizm udarowy	typ	Pin Clutch	Twin Hammer
Poziom hałasu (ISO 8662-7)	dB (A)	95.4	98.6
Wibracje (ISO 15744:1999)	m/s ²	3.15	4.31
Zalecany rozmiar węża	cale	$\frac{3}{8}$	$\frac{3}{8}$
Gwint dołączeniowy	G (R)	$\frac{1}{4}$	$\frac{1}{4}$
Pobór powietrza, wsp. wykorzyst. 100%*	l/min	887	887
Pobór powietrza, wsp. wykorzyst. 15%*	l/min	133	133
Pobór powietrza, wsp. wykorzyst. 100%*	l/s	14.8	14.8
Pobór powietrza, wsp. wykorzyst. 15%*	l/s	2.2	2.2
Wymiar A (patrz szkic)	mm	200.5	199.0
Wymiar B (patrz szkic)	mm	75.7	75.7
Wymiar C (patrz szkic)	mm	194.0	194.0
Masa	kg	2.41	2.43

* Przy 6.2 bar.

Klucze pneumatyczne

Udarowe

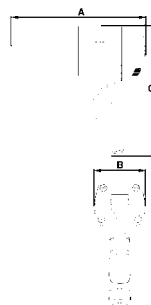

Luna. Klucz pneumatyczny wysokiej jakości o działaniu uderowym, ze zmianą kierunku obrotów. Bardzo przydatny w branży motoryzacyjnej, dzięki wysokiej wartości momentu dokręcającego i odkręcającego. Moment dokręcający o trzech, przełączanych wartościach. Wykonany z magnezu i aluminium. Model pistoletowy z wylotem powietrza poprzez rękojeść. Posiada przycisk dźwigniowy o działaniu płynnym, oraz pełnoobrotową złączkę węża doprowadzającego sprężone powietrze, co ułatwia posługiwanie się narzędziem. Wygodny dla użytkownika uchwyt z gumy wpuszczonej w rękojeść, zapewniający wygodę i izolujący od zimna oraz redukujący wibracje. Narzędzia są tak wyważone, aby jak najbardziej tłumić wibracje przy wysokiej sile uderu.

Dostarczany w plastikowej skrzynce z 9 nasadkami typu maszynowego, 3 nasadkami maszynowymi przedłużonymi z ochroną plastikową, oraz przedłużnikiem i naolejaczem mgłowym.

20456-0056 mechanizm uderowy **Pin Clutch**.

20456-0106 mechanizm uderowy **Twin Hammer** o wyważonym działaniu.

Nr art.....	20456	-0056	-0106
Luna	Nr	AIW $\frac{1}{2}$ "PC-S	AIW $\frac{1}{2}$ "TH-S
Chwyt pod nasadki	cale	$\frac{1}{2}$	$\frac{1}{2}$
Rozmiary nasadek standardowych	mm	10, 11, 13, 15, 16, 17, 18, 19, 21	10, 11, 13, 15, 16, 17, 18, 19, 21
Rozmiary nasadek przedłużonych	mm	17, 19, 21	17, 19, 21
Długość przedłużnika	mm	125	125
Do śrub maks.....		M10-M18	M10-M18
Prędkość obrotowa	obr/min	6900	6900
Maks. moment dokręc. (3 stopnie)	Nm	375/500/625	380/505/630
Maks. moment odkr. (3 stopnie)	ft-lb	276/368/460	280/370/465
Maks. moment odkr.	Nm	640	645
Maks. moment odkr.	ft-lb	473	477
Mechanizm uderowy	typ	Pin Clutch	Twin Hammer
Poziom hałasu (ISO 8662-7)	dB (A)	95.4	98.6
Wibracje (ISO 15744:1999)	m/s ²	3.15	4.31
Zalecany rozmiar węża	cale	$\frac{3}{8}$	$\frac{3}{8}$
Gwint dołączeniowy	G (R)	$\frac{1}{4}$	$\frac{1}{4}$
Pobór powietrza, wsp. wykorzyst. 100%*	l/min	887	887
Pobór powietrza, wsp. wykorzyst. 15%*	l/min	133	133
Pobór powietrza, wsp. wykorzyst. 100%*	l/s	14.8	14.8
Pobór powietrza, wsp. wykorzyst. 15%*	l/s	2.2	2.2
Wymiar A (patrz szkic)	mm	200.5	199.0
Wymiar B (patrz szkic)	mm	75.7	75.7
Wymiar C (patrz szkic)	mm	194.0	194.0
Masa klucza	kg	2.41	2.43

* Przy 6.2 bar.

Klucze pneumatyczne

Udarowe

Luna. Klucz pneumatyczny wysokiej jakości ze zmianą kierunku obrotów. Przeznaczony do wymiany kół pojazdów. Stały wysoki moment odkręcający. Mechanizm udarowy **Twin Hammer** zapewnia wysoką wartość momentu i dobrze wyważony udar. Bardzo przydatny w zakładach wulkanizacyjnych. Moment dokręcający jest ograniczony, natomiast odkręcający jest zawsze pełny. Wykonany z materiałów kompozytowych, dzięki czemu jest lekki. Model pistoletowy, z wylotem powietrza poprzez rękojeść. Posiada przycisk włączający dzwigniowy o działaniu płynnym, oraz pełnობrotową złączkę węża doprowadzającego sprężone powietrze, co ułatwia posługiwanie się narzędziem. Wygodny dla użytkownika uchwyt wykonany jest z gumy wpuszczonej w rękojeść, zapewniający wygodę i izolujący od zimna oraz redukujący wibracje. Narzędzia są tak wyważone, aby maksymalnie tłumić wibracje przy najwyższej sile udaru.

Kwadratowy czop chwytowy trzonu umożliwia zabezpieczenie nasadki maszynowej za pomocą pierścienia.

Dostarczany w zestawie z 3 przedłużonymi nasadkami maszynowymi 17, 19, 21 mm pokrytymi tworzywem sztucznym, oraz podobną nasadką 22 mm bez wierzchniej warstwy ochronnej.

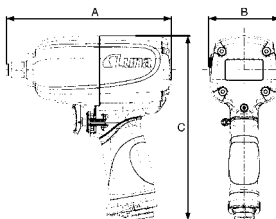

Nr art.....	21124	-0106
Luna	Nr	AIWC 1/2 TH-LT-S
Chwyt do nasadek	cale	1/2
Rozmiary nasadek	mm	17, 19, 21, 22
Do śrub maks.		M8-M16
Prędkość obrotowa	obr/min	3500
Maks. moment dokr.	Nm	90
Maks. moment odkr.	Nm	675
Mechanizm udarowy	typ	Twin Hammer
Poziom hałasu (EN ISO 8662-7)	dB (A)	88
Wibracje (ISO 15744:1999)	m/s ²	<2.5
Zalecany rozmiar węża	cale	3/8
Gwint dołączeniowy	G (R)	1/4
Pobór powietrza, wsp. wykorzyst. 100%*	l/min	330
Pobór powietrza, wsp. wykorzyst. 15%*	l/min	49.5
Pobór powietrza, wsp. wykorzyst. 100%*	l/s	5.5
Pobór powietrza, wsp. wykorzyst. 15%*	l/s	0.8
Wymiar A (patrz szkic)	mm	173.6
Wymiar B (patrz szkic)	mm	74.4
Wymiar C (patrz szkic)	mm	194.4
Masa	kg	1.9

Luna. W wykonaniu cichym. Obudowa silnika z materiałów kompozytowych. Lekki. Ergonomiczny uchwyt gumowy, izolujący również od zimna i wibracji. Dołączenie węża wejściowego obrotowe 360°. Ze zmianą kierunku obrotów - 3 stopnie w każdym kierunku. Wylot powietrza przez rękojeść, skierowany od użytkownika. Bezstopniowy przycisk uruchamiający. Mechanizm **Twin Hammer** zapewnia wysoki moment i dobre wyważenie przy pracy udarowej. Przystosowany do profesjonalnego użytku warsztatowego.

20734-0100 model Mini z chwytem 1/2", lekki i poręczny.

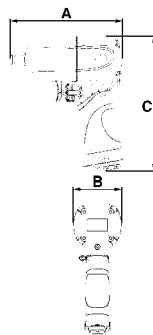

Nr art.....	20734	-0100	-0209
Luna	Nr	AIWC 1/2 THM	AIWC 1/2 TH
Chwyt do nasadek	cale	1/2	1/2
Do śrub maks.		M6-M12	M8-M16
Prędkość obrotowa	obr/min	8000	6400
Maks. moment dokr. (3-stopn.)	Nm	170/240/340	325/435/670
Maks. moment dokr. (3-stopn.)	ft-lb	125/175/250	240/320/495
Maks. moment odkr.	Nm	360	705
Maks. moment odkr.	ft-lb	265	520
Mechanizm udarowy	typ	Twin hammer	Twin hammer
Poziom hałasu (EN ISO 15744:2002)	dB (A)	93.5	98.5
Wibracje	m/s ²	< 2.5	< 4.31
Zalecany rozmiar węża	cale	3/8	3/8
Gwint dołączeniowy	G (R)	1/4	1/4
Pobór powietrza, wsp. wykorzyst. 100%*	l/min	900	1360
Pobór powietrza, wsp. wykorzyst. 15%*	l/min	135	204
Pobór powietrza, wsp. wykorzyst. 100%*	l/s	15.0	22.7
Pobór powietrza, wsp. wykorzyst. 15%*	l/s	2.3	3.4
Wymiar A (patrz szkic)	mm	148.2	148.2
Wymiar B (patrz szkic)	mm	63.7	63.7
Wymiar C (patrz szkic)	mm	178.3	178.3
Masa	kg	1.20	1.91

* Przy 6.2 bar.

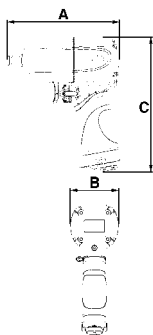

Klucze pneumatyczne

Udarowe

Luna. Model wyciszony. Obudowa silnika z materiałów kompozytowych. Lekki. Ergonomiczny uchwyt pokryty gumą, chroniącą jednocześnie od zimna i wibracji. Złącza węża obrotowa w zakresie 360°. Ze zmianą kierunku obrotów - 3 stopnie w każdym kierunku. Wydmuch powietrza przez rękojeść, w kierunku od użytkownika. Przycisk włączający o działaniu bezstopniowym. Mechanizm udarowy typu **Twin Hammer** zapewnia wysoki moment i dobre wyważenie zarówno przy dokręcaniu, jak i przy odkręcaniu. Czop chwytowy kwadratowy, umożliwiający stosowanie pierścienia zabezpieczającego w przypadku używania nasadek maszynowych. Przeznaczony do profesjonalnego użytku warsztatowego.

Dostarczany w plastikowej walizce z 9 nasadkami typu maszynowego, 3 długimi nasadkami maszynowymi z tuleją ochronną, oraz przedłużnikiem i naolejaczem mgłowym.

Nr art.	20750	-0109
Luna.	Nr	AIWC ^{1/2} TH-S
Chwyt do nasadek	cale	1/2
Rozmiary nasadek standardowych	mm	10, 11, 13, 15, 16, 17, 18, 19, 21
Rozmiary nasadek przedłużonych	mm	17, 19, 21
Długość przedłużnika	mm	125
Do śrub maks.		M8 - M16
Prędkość obrotowa	obr/min	6400
Moment dokr. (3 stopnie)	Nm	325/435/670
Moment odkr. (3 stopnie)	ft-lb	240/320/495
Moment odkr.	Nm	705
Moment odkr.	ft-lb	520
Mechanizm udarowy	typ	Twin Hammer
Poziom hałasu (EN ISO 15744:2002)	dB (A)	98.5
Wibracje (ISO 8662-7:1977)	m/s ²	4.31
Zalecany rozmiar węża	cale	3/8
Gwint dołączeniowy	G (R)	1/4
Pobór powietrza, wsp. wykorzyst. 100%*	l/min	1360
Pobór powietrza, wsp. wykorzyst. 15%*	l/min	204
Pobór powietrza, wsp. wykorzyst. 100%*	l/s	22.7
Pobór powietrza, wsp. wykorzyst. 15%*	l/s	3.4
Wymiar A (patrz szkic)	mm	148.2
Wymiar B (patrz szkic)	mm	63.7
Wymiar C (patrz szkic)	mm	178.3
Masa klucza pneum.	kg	1.91

* Przy 6.2 bar.

Klucze pneumatyczne

Udarowe

Luna. Klucz pneumatyczny wysokiej jakości z przedłużonym trzonem i zmianą kierunku obrotów. Mechanizm udarowy **Twin Hammer** zapewnia wysoki moment obrotowy i dobrze wyważone udary. Bardzo przydatny w branży motoryzacyjnej, dzięki wysokiej wartości momentu dokręcającego i odkręcającego. Moment dokręcający i odkręcający o trzech przełączanych wartościach. Wykonany z materiałów kompozytowych, dzięki czemu jest lekki. Model pistoletowy, z wylotem powietrza poprzez rękojeść. Posiada przycisk włączający dzwigniowy o działaniu płynnym, oraz pełnoobrotową złączkę węża doprowadzającego sprężone powietrze, co ułatwia posługiwanie się narzędziem. Wygodny dla użytkownika uchwyt wykonany jest z gumy wpuszczonej w rękojeść, zapewniający wygodę i izolujący od zimna oraz redukujący wibracje. Narzędzia są tak wyważone, aby jak najbardziej tłumić wibracje przy wysokiej sile udaru. Konstrukcja kwadratowego czopu trzonu umożliwia zabezpieczenie nasadki maszynowej za pomocą pierścienia.

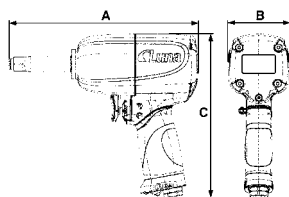

Nr art.	20273	-0107
Luna	Nr	AIWC $\frac{1}{2}$ "TH-2
Chwyt do nasadek	cale	$\frac{1}{2}$
Do śrub maks.		M8-M16
Prędkość obrotowa	obr/min	6400
Moment obr. (3-stopn.)	Nm	325/435/670
Maks. moment odkr.	Nm	705
Mechanizm udarowy	typ	Twin Hammer
Poziom hałasu (EN ISO 15744:2008)	dB (A)	98.5
Wibracje (ISO 8662-7:1997)	m/s ²	4.31
Zalecany rozmiar węża	cale	$\frac{3}{8}$
Gwint dołączeniowy	G (R)	$\frac{1}{4}$
Pobór powietrza, wsp. wykorzyst. 100%*	l/min	1360
Pobór powietrza, wsp. wykorzyst. 15%*	l/min	204
Pobór powietrza, wsp. wykorzyst. 100%*	l/s	22.7
Pobór powietrza, wsp. wykorzyst. 15%*	l/s	3.4
Wymiar A (patrz szkic)	mm	224.8
Wymiar B (patrz szkic)	mm	74.4
Wymiar C (patrz szkic)	mm	194.5
Masa	kg	2.0
Akcesoria		
Nasadka maszynowa podwójna 17x19 mm	17872	-0108
Opak.	szt	5
Nasadka maszynowa podwójna 21x22 mm	17872	-0207

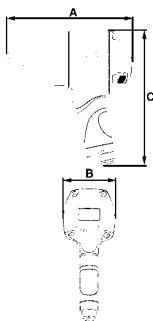

Klucze pneumatyczne

Udarowe

Luna. Klucz pneumatyczny wysokiej jakości o działaniu uderowym, ze zmianą kierunku obrotów. Bardzo przydatny w branży motoryzacyjnej, dzięki wysokiej wartości momentu dokręcającego i odkręcającego. Moment dokręcający o trzech, przełączanych wartościach. Wykonany z magnezu i aluminium. Model pistoletowy z wylotem powietrza poprzez rękojeść, z możliwością dołączenia węża wydechowego. Posiada przycisk dźwigniowy o działaniu płynnym, oraz pełnoobrotową złączkę węża doprowadzającego sprężone powietrze, co ułatwia posługiwanie się narzędziem. Wygodny dla użytkownika uchwyt wykonany jest z gumy wpuszczonej w rękojeść, zapewniający wygodę i izolujący od zimna oraz redukujący wibracje. Narzędzia są tak wyważone, aby jak najbardziej tłumić wibracje przy wysokiej sile uderu.

AIW3/4"TH Chwyt kwadratowy z mocowaniem pierścieniowym nasadek maszynowych.

AIW1"TH Chwyt kwadratowy z otworem do mocowania nasadek maszynowych przetyczką.

Nr art.	20569	-0100	-0209
Luna	Nr	AIW3/4"TH	AIW1"TH
Chwyt do nasadek	cale	3/4	1
Do śrub maks.		M18-M27	M22-M33
Prędkość obrotowa	obr/min	5000	5000
Maks. moment dokręc. (3 stopnie)	Nm	960/1260/1490	960/1260/1490
Maks. moment dokręc. (3 stopnie)	stopaxfunt	710/930/1100	710/930/1100
Maks. moment odkr.	Nm	1515	1515
Maks. moment odkr.	stopaxfunt	1121	1121
Mechanizm uderowy	typ	Twin Hammer	Twin Hammer
Poziom hałasu (ISO 8662-7)	dB (A)	97.9	97.9
Wibracje (ISO 15744:1999)	m/s ²	3.22	3.22
Zalecany rozmiar węża	cale	1/2	1/2
Gwint dołączeniowy	G (R)	3/8	3/8
Pobór powietrza, wsp. wykorzyst. 100%* ..	l/min	1400	1400
Pobór powietrza, wsp. wykorzyst. 15%* ..	l/min	210	210
Pobór powietrza, wsp. wykorzyst. 100%* ..	l/s	23.3	23.3
Pobór powietrza, wsp. wykorzyst. 15%* ..	l/s	3.50	3.50
Wymiar A (patrz szkic)	mm	211	211
Wymiar B (patrz szkic)	mm	90	90
Wymiar C (patrz szkic)	mm	233	233
Masa	kg	5.22	5.25

*) Przy 6.2 bar.

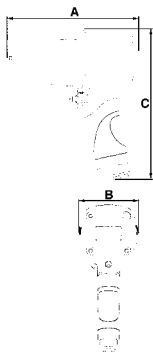

Luna. Wykonanie wyciszzone. Korpus silnika z materiału kompozytowego. Lekki. Ergonomiczna rękojeść - izoluje od zimna i obniża wibracje. Dołączenie węża obrotowe w zakresie 360°. Ze zmianą kierunku obrotów - 3 stopnie w obu kierunkach. Wydmuch powietrza przez rękojeść, w kierunku do użytkownika. Przycisk uruchamiający bezstopniowy. Mechanizm uderowy typu **Twin Hammer** zapewnia wysoki moment i dobre wyważenie, zarówno przy dokręcaniu, jak i przy odkręcaniu. Przeznaczony do użytku profesjonalnego w warsztatach.

Nr art.	20793	-0108	-0207
Luna	Nr	AIWC3/4"TH	AIWC1"TH
Chwyt do nasadek	cale	3/4	1
Do śrub maks.		M18 - M27	M22 - M33
Prędkość obrotowa	obr/min	5000	5000
Moment obr. (3-stopn.)	Nm	620/1040/1400	620/1040/1400
Moment obr. (3-stopn.)	ft-lb	460/770/1030	460/770/1030
Maks. moment odkr.	Nm	1460	1460
Maks. moment odkr.	ft-lb	1080	1080
Mechanizm uderowy	typ	Twin hammer	Twin hammer
Poziom hałasu (EN ISO 15744:2002)	dB (A)	99.8	99.8
Wibracje (ISO 8662-7:1997)	m/s ²	7.21	7.21
Zalecany rozmiar węża	cale	1/2	1/2
Gwint dołączeniowy	cale	3/8	3/8
Pobór powietrza, wsp. wykorzyst. 100%* ..	l/min	1300	1300
Pobór powietrza, wsp. wykorzyst. 15%* ..	l/min	195	195
Pobór powietrza, wsp. wykorzyst. 100%* ..	l/s	21.7	21.7
Pobór powietrza, wsp. wykorzyst. 15%* ..	l/s	3.2	3.2
Wymiar A (patrz szkic)	mm	203	203
Wymiar B (patrz szkic)	mm	90	90
Wymiar C (patrz szkic)	mm	233	233
Masa	kg	3.15	3.51

*) Przy 6.2 bar.

Klucze pneumatyczne

Udarowe

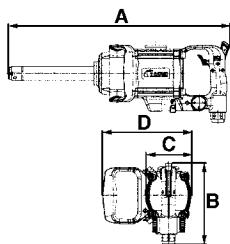

20321-0208

Luna. Bardzo silny i skuteczny w działaniu klucz pneumatyczny z podwójnym mechanizmem uderowym i wydłużonym do 180 mm trzonem chwytowym pod nasadkę. Ze zmianą kierunku obrotów - 3 stopnie do przodu i 3 do tyłu. Korpus ze stopu magnezowo-aluminiowego, z gumowymi okładzinami po obu stronach. Mechanizm uderowy typu **Twin Hammer** zapewnia wysoki moment i dobre wyważenie, zarówno przy dokręcaniu, jak i przy odkręcaniu. Bardzo przydatny w branży motoryzacyjnej dzięki wysokiej wartości momentu w obu kierunkach i dużej sile uderu. Model prosty, z jednym dodatkowym uchwytem bocznym. Przycisk uruchamiający osłonięty. Wydmuch powietrza do przodu.

Nr art.	20321	-0109	-0208
Luna	Nr	AIW ^{3/4"} TH-6	AIW1"TH-6
Chwyt do nasadek	cale	^{3/4}	1
Do śrub maks.		M18-M27	M22-M33
Prędkość obrotowa.	obr/min	5000	5000
Maks. moment dokr. (stopień 3.)	Nm	870/1300/1740/2170	870/1300/1740/2170
Maks. moment dokr. (stopień 3.)	ft-lb	640/960/1280/1600	640/960/1280/1600
Moment (stopień 3.)	Nm	2170	2170
Moment (stopień 3.)	ft-lb	1600	1600
Mechanizm uderowy	typ	Twin hammer	Twin hammer
Poziom hałasu (ISO 15744:2002)	dB (A)	102	102
Wibracje (ISO 8662-7:1997)	m/s ²	9.3	9.3
Zalecany rozmiar węża	cale	^{3/4}	^{3/4}
Gwint dołączeniowy	G (R)	^{1/2}	^{1/2}
Pobór powietrza, wsp. wykorzyst. 100%*	l/min	1580	1580
Pobór powietrza, wsp. wykorzyst. 15%*	l/min	237	237
Pobór powietrza, wsp. wykorzyst. 100%*	l/s	26.3	26.3
Pobór powietrza, wsp. wykorzyst. 15%*	l/s	3.9	3.9
Wymiar A (patrz szkic)	mm	473	473
Wymiar B (patrz szkic)	mm	173	173
Wymiar C (patrz szkic)	mm	189	189
Wymiar D (patrz szkic)	mm	97	97
Długość	mm	189	189
Masa	kg	6.3	6.4

* Przy 6.2 bar.

Klucze pneumatyczne kątowe

Model krótki

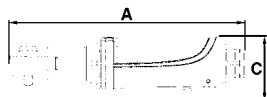

Luna. Z ergonomiczną rękojeścią gumową, izolującą od zimna i wibracji. Wylot powietrza przez rękojeść, skierowany w kierunku od użytkownika. Dołączenie węża wejściowego obrotowe 360°. Ze zmianą kierunku obrotów. Bardzo użyteczny w ciasnych miejscach. Przycisk, dla większej wygody, o konstrukcji wpuszczanej. Przystosowany do profesjonalnego użytku warsztatowego. Stalowy, z przekładnią planetarną. Chwyty kwadratowy, półkulisty, umożliwiające szybkie osadzanie nasadek maszynowych. ARS $\frac{3}{8}$ " posiada przycisk do szybkiego osadzania i zdejmowania nasadek.

Nr art.	20733	-0101	-0200
Luna.	Nr	ARS $\frac{1}{4}$ "	ARS $\frac{3}{8}$ "
Chwyty do nasadek.	cale	$\frac{1}{4}$	$\frac{3}{8}$
Do śrub maks.	mm	M10	M10
Prędkość obrotowa.	obr/min	225	250
Maks. moment obr.	Nm	34	34
Maks. moment obr.	ft-lb	25.2	25.2
Poziom hałasu.	dB (A)	89.1	89.1
Wibracje.	m/s ²	2.32	2.32
Zalecane dołącz. węża.	cale	$\frac{3}{8}$	$\frac{3}{8}$
Gwint dołączeniowy.	G (R)	$\frac{1}{4}$	$\frac{1}{4}$
Pobór powietrza, wsp. wykorzyst. 100%* .	l/min	420	420
Pobór powietrza, wsp. wykorzyst. 15%* .	l/min	63	63
Pobór powietrza, wsp. wykorzyst. 100%* .	l/s	7.0	7.0
Pobór powietrza, wsp. wykorzyst. 15%* .	l/s	1.1	1.1
Długość.	mm	165	165
Wymiar A (patrz szkic) .	mm	178.2	178.2
Wymiar B (patrz szkic) .	mm	∅ 39.4	∅ 39.4
Wymiar C (patrz szkic) .	mm	48.3	48.3
Masa.	kg	0.53	0.53

* Przy 6.2 bar.

W formie grzechotki - działanie udarowe



20572-0204

Luna. Odporny na zużycie i silny klucz pneumatyczny o działaniu ciągłym, w formie rękojeści grzechotkowej. Ze zmianą kierunku obrotów. Bardzo przydatny przy różnorodnych pracach w branży motoryzacyjnej itp. Wykonany ze stali, z wygodną rękojeścią izolowaną od zimna oraz redukującą wibracje. Wyposażony w urządzenie wydmuchowe nastawiane w zakresie 360°, również w pełnobrotową złączkę węża doprowadzającego sprężone powietrze, co ułatwia posługiwanie się narzędziem. Z przyciskiem uruchamiającym wpuszczonym w rękojeść. Kwadratowy chwyt pod nasadki maszynowe - z zatraskiem kulkowym.

Nr art.	20572	-0105	-0204
Luna.	Nr	AR $\frac{3}{8}$ "	AR $\frac{1}{2}$ "
Chwyty do nasadek.	cale	$\frac{3}{8}$	$\frac{1}{2}$
Do śrub maks.	mm	M5-M8	M6-M10
Prędkość obrotowa.	obr/min	144	144
Maks. moment obr.	Nm	120	120
Maks. moment obr.	dB (A)	95.5	95.5
Poziom hałasu (ISO 8662-7) .	m/s ²	3.0	3.0
Wibracje (ISO 15744:1999) .	cale	$\frac{5}{16}$	$\frac{5}{16}$
Zalecany rozmiar węża.	G (R)	$\frac{1}{4}$	$\frac{1}{4}$
Gwint dołączeniowy.	l/min	755	755
Pobór powietrza, wsp. wykorzyst. 100%* .	l/min	113	113
Pobór powietrza, wsp. wykorzyst. 15%* .	l/s	12.6	12.6
Pobór powietrza, wsp. wykorzyst. 100%* .	l/s	1.9	1.9
Pobór powietrza, wsp. wykorzyst. 15%* .	mm	327.1	327.1
Wymiar A (patrz szkic) .	mm	∅ 45	∅ 45
Wymiar B (patrz szkic) .	mm	47.2	47.2
Wymiar C (patrz szkic) .	mm	47.2	47.2
Masa.	kg	1.35	1.35

* Przy 6.3 bar.

Młotki pneumatyczne do dłutowania

Luna. Wygodny w użyciu młotek pneumatyczny w obudowie pistoletowej. Z możliwością osadzania dłut o chwycie zarówno okrągłym, jak i sześciokątnym. Przycisk uruchamiający, regulujący płynnie częstotliwość pracy, wbudowany ergonomicznie w rękojeść. Rękojeść z patentowaną redukcją wstrząsów - obniża vibracje i izoluje od zimnego powietrza. Dołączenie węża obrotowe w zakresie 360°. Wydmuch powietrza przez rękojeść. Przeznaczony do warsztatów samochodowych i mechanicznych. Przeznaczony do użytku profesjonalnego.

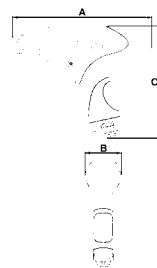

Nr art.	20774	-0101
Luna	Nr	ACH10.2
Chwył narzędzia ○ / ○	mm	10.2
Liczba skoków	na min	2900-3100
Skok	mm	67
Poziom hałasu (wg BS EN 15744)	dB (A)	102.8
Wibracje (enl. ISO 8662-9)	m/s ²	5.35
Zalecany rozmiar węża	cale	3/8
Gwint dołączeniowy	G (R)	1/4
Pobór powietrza, wsp. wykorzyst. 100%*	l/min	636
Pobór powietrza, wsp. wykorzyst. 20%*	l/min	127
Pobór powietrza, wsp. wykorzyst. 100%*	l/s	10.6
Pobór powietrza, wsp. wykorzyst. 20%*	l/s	2.1
Długość całkowita	mm	212
Wymiar A (patrz szkic)	mm	217.6
Wymiar B (patrz szkic)	mm	56.3
Wymiar C (patrz szkic)	mm	175.1
Masa	kg	1.8

Akcesoria	Nr art.
Sprężyna trzymająca dłuto (standard)	20774
Uchwyt szybkoocucujący	-0507
Głowica igłowa kompl. 19 igieł/śr. 3 mm	-0606
	-0655
Dłuta 7" - z chwytem okrągłym	
Dłuto spiczaste	-1109
Dłuto płaskie 21 mm	-1208
Dłuto płaskie 35 mm	-1307
Dłuto do zgrzein punktowych	-1406
Dłuta 7" - z chwytem sześciokątnym	
Dłuto spiczaste	-1802
Dłuto płaskie 21 mm	-1901
Dłuto płaskie 35 mm	-2008
Dłuto krawędziowe	-2206
Dłuto do cięcia	-2305

* Przy 6,2 bar.



Luna. Model pistoletowy. Z możliwością osadzania dłut o chwycie zarówno okrągłym, jak i sześciokątnym. Przycisk uruchamiający, regulujący płynnie częstotliwość pracy, wbudowany ergonomicznie w rękojeść. Rękojeść z patentowaną redukcją wstrząsów - obniża vibracje i izoluje od zimnego powietrza. Płynna regulacja powietrza. Dołączenie węża obrotowe w zakresie 360°. Wydmuch powietrza przez rękojeść. Przeznaczony do warsztatów samochodowych i mechanicznych.

W skład zestawu wchodzi: młotek pneumatyczny, 15 dłut (7 z chwytem sześciokątnym, 8 z chwytem okrągłym), uchwyt szybkoocucujący, sprężyna trzymająca dłuto i naolejacz powietrza.

Nr art.	20807	-0102
Luna	Nr	ACH10.2-S
Chwył narzędzia ○ / ○	mm	10.2
Liczba skoków*	na min	2900-3100
Skok	mm	67
Poziom hałasu (BS EN 15744)	dB (A)	102.8
Wibracje (ISO 8662-9)	m/s ²	4.98
Zalecany rozmiar węża	cale	3/8
Gwint dołączeniowy	G (R)	1/4
Pobór powietrza, wsp. wykorzyst. 100%*	l/min	636
Pobór powietrza, wsp. wykorzyst. 20%*	l/min	127
Pobór powietrza, wsp. wykorzyst. 100%*	l/s	10.6
Pobór powietrza, wsp. wykorzyst. 20%*	l/s	2.1
Długość cała	mm	212
Masa narzędzia	kg	1.8

* Przy 6,2 bar



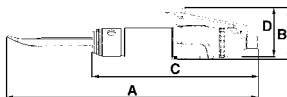

Młotki pneumatyczne igłowe

Luna. Model prosty, przeznaczony do wyrównywania i oczyszczania powierzchni. Z dźwigniowym przyciskiem uruchamiającym i złączką węża obracaną w zakresie 360°. Wydmuch skierowany do przodu. Przystosowany do profesjonalnego użytku na platformach wiertniczych, jednostkach morskich, w warsztatach samochodowych i mechanicznych, do usuwania farby, rdzy, wyrównywania spawów i betonu. W zestawie młotek pneumatyczny i 3 dłuta.

Nr art.	20024	-0109
Luna	Nr	ACHS-S
Liczba skoków*	na min	4400
Skok	mm	33
Poziom hałasu (EN ISO 15744)	dB (A)	100.5
Wibracje (EN 28662-1 i EN 28662-5+A1)	m/s ²	2.7
Kraft/słag	joule	0.49
Zalecany rozmiar węża	cale	3/8
Gwint dołączeniowy	G (R)	1/4
Pobór powietrza, wsp. wykorzyst. 100%*	l/min	360
Pobór powietrza, wsp. wykorzyst. 20%*	l/min	72
Pobór powietrza, wsp. wykorzyst. 100%*	l/s	6.0
Pobór powietrza, wsp. wykorzyst. 20%*	l/s	1.2
Długość cała	mm	340
A-mCttenhet (se skiss)	mm	353
B-mCttenhet (se skiss)	mm	70
C-mCttenhet (se skiss)	mm	230
D-mCttenhet (se skiss)	mm	67
Masa	kg	1.5
Akcesoria		
Dłuto płaskie 20 mm	20023	-1009
Dłuto spiczaste	20023	-1207
Zestaw igieł 3mm / 12 szt.	20023	-1405

* Przy 6 bar.

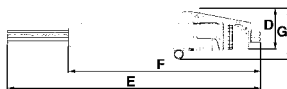
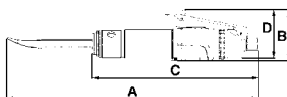

Luna. Model prosty, przeznaczony do oczyszczania i renowacji powierzchni. Szczególnie przydatny do obróbki powierzchni nieregularnych, ponieważ igły dostosowują swoje położenie do kształtu powierzchni. Z dźwigniowym przyciskiem uruchamiającym i złączką węża obrotową w zakresie 360°. Wydmuch skierowany do przodu. Przystosowany do profesjonalnego użytku na platformach wiertniczych, jednostkach morskich, w warsztatach samochodowych i mechanicznych, do usuwania farby, rdzy, wyrównywania spawów i betonu. W zestawie młotek pneumatyczny, głowica igłowa i 3 dłuta.

W zestawie młotek pneumatyczny, głowica igłowa i 3 dłuta.

Nr art.	20023	-0100
Luna	Nr	ACHN19-S
Liczba skoków*	na min	4400
Liczba igieł		19
Skok	mm	33
Srednica x długość igły	mm	3x180
Poziom hałasu - dłuto/igły (EN ISO 15744)	dB (A)	100.5/90.1
Wibracje - dłuto/igły (EN 28662-1 & EN 28662-5+A1)	m/s ²	2.7/1.6
Kraft/słag	joule	0.49
Zalecany rozmiar węża	cale	3/8
Gwint dołączeniowy	G (R)	1/4
Pobór powietrza, wsp. wykorzyst. 100%*	l/min	360
Pobór powietrza, wsp. wykorzyst. 20%*	l/min	72
Pobór powietrza, wsp. wykorzyst. 100%*	l/s	6.0
Pobór powietrza, wsp. wykorzyst. 20%*	l/s	1.2
Długość całkowita	mm	400
Wymiar A (patrz szkic)	mm	353
Wymiar B (patrz szkic)	mm	70
Wymiar C (patrz szkic)	mm	230
Wymiar D (patrz szkic)	mm	67
E-mCttenhet (se skiss)	mm	430
F-mCttenhet (se skiss)	mm	321
G-mCttenhet (se skiss)	mm	84
Masa	kg	2.7
Akcesoria		
Dłuto płaskie 20 mm	20023	-1009
Dłuto spiczaste	20023	-1207
Zestaw igieł 3 mm / 19 szt.	20023	-1405

* Przy 6 bar.

Młotki pneumatyczne igłowe

Luna. Model prosty, przeznaczony do oczyszczania i renowacji powierzchni. Szczególnie przydatny do obróbki powierzchni nieregularnych, ponieważ igły dostosowują swoje położenie do kształtu powierzchni. Z dźwigniowym przyciskiem uruchamiającym i złączką węża obrotową w zakresie 360°. Wydmuch skierowany do przodu. Przystosowany do profesjonalnego użytku w warsztatach samochodowych i mechanicznych, do usuwania farby i rdzy.

Dostarczany z kompletną głowicą igłową.

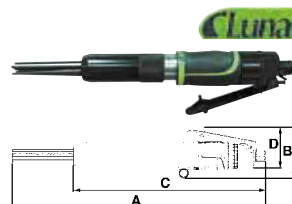

Nr art.	20025	-0108
Luna	Nr	ANS12
Liczba skoków*	na min	2800
Liczba igieł		12
Skok	mm	24
Średnica igły x długość	mm	3x126
Poziomy hałasu (EN ISO 15744)	dB (A)	88.7
Wibracje (EN 28662-1 & EN 28662-5+A1)	m/s ²	3.8
Zalecany rozmiar węża	cale	3/8
Gwint dołączeniowy	G (R)	1/4
Pobór powietrza, wsp. wykorzyst. 100%*	l/min	300
Pobór powietrza, wsp. wykorzyst. 20%*	l/min	60
Pobór powietrza, wsp. wykorzyst. 100%*	l/s	5.0
Pobór powietrza, wsp. wykorzyst. 20%*	l/s	1.0
Długość całkowita	mm	305
Wymiar A (patrz szkic)	mm	430
Wymiar B (patrz szkic)	mm	84
Wymiar C (patrz szkic)	mm	321
Wymiar D (patrz szkic)	mm	67
Masa	kg	1.1
Akcesoria		
Zestaw igieł 3 mm / 12 szt.	20025	-1106

* Przy 6 bar.

Młotki pneumatyczne igłowe

Luna. Model pistoletowy, przeznaczony do oczyszczania i renowacji powierzchni. Ergonomicznie ukształtowana rękojeść izolująca od zimna i wibracji. Szczególnie przydatny do obróbki powierzchni nieregularnych, ponieważ igły dostosowują swoje położenie do kształtu powierzchni. Z dźwigniowym przyciskiem uruchamiającym i złączką węża obrotową w zakresie 360°. Wydmuch skierowany do przodu. Przystosowany do profesjonalnego użytku w warsztatach samochodowych i mechanicznych, do usuwania farby i rdzy.

Dostarczany z kompletną głowicą igłową.



Nr art.	20275	-0105
Luna	Nr	ANH29
Liczba skoków*	na min	3700
Liczba igieł		29
Skok	mm	33
Średn. igieł	mm	2.0
Poziomy hałasu (EN ISO 15744)	dB (A)	97
Wibracje (EN 28662-1 & EN 28662-5+A1)	m/s ²	8.7
Zalecany rozmiar węża	cale	3/8
Gwint dołączeniowy	G (R)	1/4
Pobór powietrza, wsp. wykorzyst. 100%*	l/min	285
Pobór powietrza, wsp. wykorzyst. 20%*	l/min	57
Pobór powietrza, wsp. wykorzyst. 100%*	l/s	4.8
Pobór powietrza, wsp. wykorzyst. 20%*	l/s	0.95
Długość całkowita	mm	310
Wymiar A (patrz szkic)	mm	319
Wymiar B (patrz szkic)	mm	45
Wymiar C (patrz szkic)	mm	165
Masa	kg	2.75
Akcesoria		
Zestaw igieł 2 mm / 29 szt.	20275	-1004

* Przy 6 bar.



20773-0102

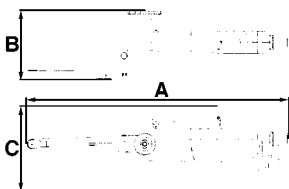

20773-0201

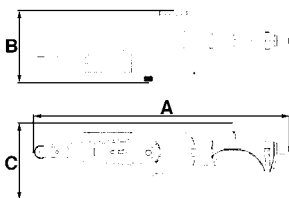

Szlifierki taśmowe

Luna. Rękojeść osadzona obrotowo (360°) względem roboczego ramienia szlifierskiego. Złączka doprowadzenia powietrza obrotowa w zakresie 360°. Ergonomicznie ukształtowana rękojeść, izolująca od zimna i wibracji. Wylot powietrza do tyłu, poprzez tłumik hałasu. Nadaje się do użytku w trudno dostępnych miejscach, jak np. przestrzenie wewnętrzne lub narożniki. Do obróbki metalu, tworzyw sztucznych i drewna. Dźwignia uruchamiająca typu bezpiecznego. Przeznaczona do użytku profesjonalnego w warsztatach.

20773-0102 dostarczana z ramieniem roboczym do taśm ściernych o szerokości 6 i 10 mm, oraz z 4 taśmami.

20773-0201 dostarczana z ramieniem roboczym do taśm ściernych o szerokości 20 mm, oraz z 2 taśmami.

Nr art.	20773	-0102	-0201
Luna	Nr	AB6/10	AB20
Pasująca taśma ścierna	mm	6/10 x 330	20 x 520
Prędkość obrotowa	obr/min	18 000	16 000
Poziom hałasu (CEN/TC 255 N811)	dB (A)	82	84
Wibracje (ISO 5349)	m/s ²	3.1	3.1
Zalecany rozmiar węża	cale	3/8	3/8
Gwint dołączniowy	G (R)	1/4	1/4
Pobór powietrza, wsp. wykorzyst. 100%*	l/min	630	740
Pobór powietrza, wsp. wykorzyst. 50%*	l/min	315	370
Pobór powietrza, wsp. wykorzyst. 100%*	l/s	10.5	12.3
Pobór powietrza, wsp. wykorzyst. 50%*	l/s	5.3	6.2
Długość	mm	285	355
Wymiar A (patrz szkic)	mm	404	329
Wymiar B (patrz szkic)	mm	113	84
Wymiar C (patrz szkic)	mm	120	104
Masa	kg	0.9	1.5

* Przy 6.2 bar.

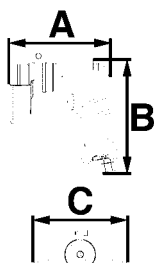

Szlifierki tarczowe krążkowe

Luna. Szlifierka ze zmianą kierunku obrotów, w wykonaniu pionowym. Nadaje się do usuwania rdzy i szlifowania spoin spawalniczych w przemyśle motoryzacyjnym. Ergonomiczna rękojeść, izolująca od zimna i wibracji. Wydmuch powietrza przez rękojeść. Dołączenie węża obrotowe w zakresie 360°. Zmiana kierunku obrotów. Płynna regulacja obrotów przyciskiem uruchamiającym.

Dostarczana z 2 dyskami pod krążki ścierne fibrowe 115 i 125 mm, oraz uchwytem bocznym.

Nr art.	20256	-0108
Luna	Nr	AHSS-16
Do krążków	mm	115/125
Gwint wrzeciona		M12x1.5
Prędkość obrotowa	obr/min	16000
Poziom hałasu (EN ISO 15744:2002)	dB (A)	97
Wibracje (EN 28662-1)	m/s ²	1.95
Zalecany rozmiar węża	cale	3/8
Gwint dołączniowy	G (R)	1/4
Pobór powietrza, wsp. wykorzyst. 100%*	l/min	420
Pobór powietrza, wsp. wykorzyst. 50%*	l/min	84
Pobór powietrza, wsp. wykorzyst. 100%*	l/s	7.0
Pobór powietrza, wsp. wykorzyst. 50%*	l/s	3.5
Moc	W	448
Długość x wys.	mm	144x176
Wymiar A (patrz szkic)	mm	144
Wymiar B (patrz szkic)	mm	162.7
Wymiar C (patrz szkic)	mm	133.9
Masa	kg	1.3

Akcesoria:

Dysk pod krążek 115 mm	20256	-1007
Dysk pod krążek 125 mm	20256	-1106

* Przy 6.2 bar.

Szlifierki kątowe

Luna. Przeznaczona do tarcz ściernych odsadzonych i tarcz tnących prostych. Ergonomiczna rękojeść, izolująca od zimna i wibracji. Wydmuch powietrza przez rękojeść. Przycisk uruchamiający typu bezpiecznego. Dołączenie węża obrotowe w zakresie 360°. Przeznaczona do użytku profesjonalnego w warsztatach. Z osłoną przeciwdławkową, nastawianą w 9 położeniach. Uchwyt boczny z tłumieniem wibracji. Pierścień dociskowy M14 umożliwiający wymianę tarczy roboczej ręką, bez użycia narzędzi, występuje jako wyposażenie dodatkowe. Blokada wrzeciona. Standardowo szlifierka jest dostarczana z jedną tarczą ścierną odsadzoną.

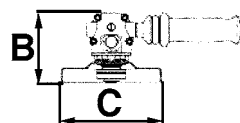
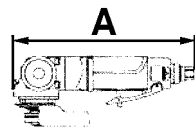

Nr art.	20777	-0108	-0207
Luna	Nr	AAG115	AAG125
Do tarcz ściernych odsadzonych	mm	115x22	125x22
Gwint wrzeciona		M 14	M 14
Prędkość obrotowa	obr/min	10000	10000
Poziom hałasu (CEN/TC 255 N81)	dB (A)	82	82
Wibracje (ISO 5349)	m/s ²	2.4	2.4
Zalecany rozmiar węża	cale	3/8	3/8
Gwint dołączeniowy	G (R)	1/4	1/4
Pobór powietrza, wsp. wykorzyst. 100%*	l/min	450	450
Pobór powietrza, wsp. wykorzyst. 50%*	l/min	225	225
Pobór powietrza, wsp. wykorzyst. 100%*	l/s	7.5	7.5
Pobór powietrza, wsp. wykorzyst. 50%*	l/s	3.8	3.8
Moc	W	560	560
Wymiar A (patrz szkic)	mm	251.5	251.5
Wymiar B (patrz szkic)	mm	101.1	101.1
Wymiar C (patrz szkic)	mm	134	140.2
Masa	kg	1.9	1.9
Akcesoria:			
Pierścień dociskowy M14 beznarzędziowy.....	20777	-0504	-0504

* Przy 6,2 bar.

Przecinarki tarczowe

Luna. Przeznaczona do tarcz tnących prostych. **Ze zmianą kierunku obrotów,** umożliwiającą pracę zarówno prawo- jak i leworęczną, a także lepszą kontrolę kierunku wyrzucania iskier. Dźwignia uruchamiająca wbudowana ergonomicznie w rękojeść, izolująca od zimna i od wibracji. Dźwignia typu bezpiecznego. Dołączenie węża obrotowe w zakresie 360°. Wydmuch powietrza przez rękojeść. Przeznaczona do użytku profesjonalnego w warsztatach. Posiada przeciwdławkową osłonę tarczy tnącej, oraz regulację obrotów.

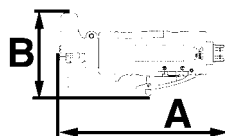

Nr art.....	20029	-0104
Luna	Nr	ACO80-R
Do tarcz tnących	mm	80x2x10
Gwint wrzeciona	UNC	3/8 - 24
Prędkość obrotowa	obr/min	16000
Poziom hałasu (EN ISO15744:2002).....	dB (A)	98
Wibracje (EN 28662-1)	m/s ²	0.5
Zalecany rozmiar węża	cale	3/8
Gwint dołączeniowy	G (R)	1/4
Pobór powietrza, wsp. wykorzyst. 100%*	l/min	432
Pobór powietrza, wsp. wykorzyst. 40%*	l/min	173
Pobór powietrza, wsp. wykorzyst. 100%*	l/s	7.2
Pobór powietrza, wsp. wykorzyst. 40%*	l/s	2.9
A-mCttenhet (se skiss)	mm	148.2
B-mCttenhet (se skiss)	mm	45.5
C-mCttenhet (se skiss)	mm	44
Masa	kg	0.9

* Przy 6,2 bar

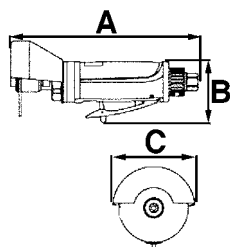

Przecinarki tarczowe

Luna. Przeznaczona do tarcz tnących prostych. Dźwignia uruchamiająca wbudowana ergonomicznie w rękojeść, izolującą od zimna i od wibracji. Dźwignia typu bezpiecznego. Dołączenie węża obrotowe w zakresie 360°. Wydmuch powietrza przez rękojeść. Przeznaczona do użytku profesjonalnego w warsztatach. Posiada przeciwdziałkową osłonę tarczy tnącej, oraz regulację obrotów.

Nr art.	20778	-0107
Luna	Nr	ACO80
Do tarcz tnących	mm	80x2x10
Gwint wrzeciona	UNC	3/8 - 24
Prędkość obrotowa	obr/min	20 000
Poziom hałasu (CEN/TC 255 N81)	dB (A)	85
Wibracje (ISO 5349)	m/s ²	1.6
Zalecany rozmiar węża	cale	3/8
Gwint dołączeniowy	G (R)	1/4
Pobór powietrza, wsp. wykorzyst. 100%*	l/min	432
Pobór powietrza, wsp. wykorzyst. 40%*	l/min	173
Pobór powietrza, wsp. wykorzyst. 100%*	l/s	7.2
Pobór powietrza, wsp. wykorzyst. 40%*	l/s	2.9
Wymiar A (patrz szkic)	mm	204.2
Wymiar B (patrz szkic)	mm	66.1
Wymiar C (patrz szkic)	mm	89.8
Masa	kg	0.9

* Przy 6.2 bar.



Pilnikarki

Luna. Model prosty, rozmiar mikro, do frezów wysokoobrotowych (pilników obrotowych) i ściernic trzpieniowych. Wysokoobrotowa. Do trzpieni o średnicy 3 mm. Posiada płynną regulację prędkości obrotowej, oraz złączkę do węża obracaną w zakresie 360°. Łatwa w użytkowaniu.

Dostarczana standardowo z tulejką zaciskową 3 mm, węzłem zasilającym 1,5 m oraz węzłem wydmuchowym 0,3 m.

Nr art.	20740	-0102	-0201
Luna	Nr	ADH54	ADGH70
Do maks. średnicy trzpienia	mm	3	3
Prędkość obrotowa	obr/min	54000	70000
Poziom hałasu (PNEUROP PN8NTC1)	dB (A)	78	81
Wibracje (ISO 8862)	m/s ²	2.0	2.0
Zalecany rozmiar węża	cale	5/16	5/16
Gwint dołączeniowy	G (R)	1/4	1/4
Pobór powietrza, wsp. wykorzyst. 100%*	l/min	160	160
Pobór powietrza, wsp. wykorzyst. 40%*	l/min	64	64
Pobór powietrza, wsp. wykorzyst. 100%*	l/s	2.7	2.7
Pobór powietrza, wsp. wykorzyst. 40%*	l/s	1.1	1.1
Długość	mm	137	137
Wymiar A (patrz szkic)	mm	123	123
Wymiar B (patrz szkic)	mm	15.5	15.5
Wymiar C (patrz szkic)	mm	15.5	15.5
Masa	kg	0.2	0.2

* Przy 6.2 bar.

Pilnikarki

Luna. Model prosty, rozmiar mini, do frezów wysokoobrotowych (pilników obrotowych) i ściernic trzpieniowych. Do trzpieni o średnicach 3 i 6 mm, oraz 1/4". Posiada wydmuch powietrza do tyłu, przycisk uruchamiający typu bezpiecznego, zapobiegający przypadkowemu włączeniu, regulację prędkości obrotowej, oraz złączkę do węża obracającą się w zakresie 360°. Wyposażona w ergonomiczną rękojeść gumową, izolującą od zimna i wibracji, oraz zapewniającą komfort pracy. Łatwa w użytkowaniu w ciasnych miejscach. Dostarczana z tulejkami zaciskowymi 3 i 6 mm, oraz 1/4".

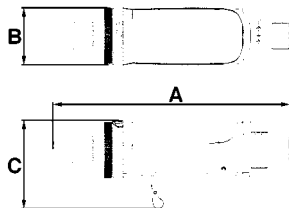

Nr art.	20737	-0107
Luna	Nr	ADG25
Do średnic trzpienia	mm/cale	3 / 6 / 1/4
Prędkość obrotowa	obr/min	25000
Poziom hałasu (CEN/TC 255 N81)	dB (A)	83
Wibracje (ISO 5349)	m/s ²	3.6
Zalecany rozmiar węża	cale	3/8
Gwint dołączeniowy	G (R)	1/4
Pobór powietrza, wsp. wykorzyst. 100%*	l/min	330
Pobór powietrza, wsp. wykorzyst. 40%*	l/min	132
Pobór powietrza, wsp. wykorzyst. 100%*	l/s	5.5
Pobór powietrza, wsp. wykorzyst. 40%*	l/s	2.2
Moc	W	224
Długość	mm	160
Wymiar A (patrz szkic)	mm	163
Wymiar B (patrz szkic)	mm	39
Wymiar C (patrz szkic)	mm	60
Masa	kg	0.4
Akcesoria		
Tulejka zaciskowa 3 mm	20736	-0504
Tulejka zaciskowa 6 mm	20736	-0603
Tulejka zaciskowa 1/4"	20736	-0702

* Przy 6,2 bar.

Luna. Model prosty, rozmiar mini, w zestawie, do frezów wysokoobrotowych (pilników obrotowych) i ściernic trzpieniowych. Do trzpieni o średnicach 3 i 6 mm, oraz 1/4". Posiada wydmuch powietrza do tyłu, przycisk uruchamiający typu bezpiecznego, zapobiegający przypadkowemu włączeniu, regulację prędkości obrotowej, oraz złączkę do węża obracaną w zakresie 360°. Wyposażona w ergonomiczną rękojeść gumową, izolującą od zimna i zapewniającą komfort pracy. Dostarczana z 5 ściernicami z trzpieniem 3 mm, 5 ściernicami z trzpieniem 6 mm, tulejkami zaciskowymi 3 i 6 mm oraz 1/4", naolejaczem powietrza i 2 kluczami.

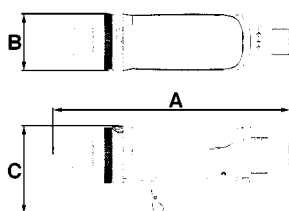

Nr art.	20739	-0105
Luna	Nr	ADG25-S
Do średnic trzpienia	mm/cale	3 / 6 / 1/4
Prędkość obrotowa	obr/min	25000
Poziom hałasu (CEN/TC 255 N81)	dB (A)	86
Wibracje (ISO 5349)	m/s ²	3.6
Zalecany rozmiar węża	cale	3/8
Gwint dołączeniowy	G (R)	1/4
Pobór powietrza, wsp. wykorzyst. 100%*	l/min	330
Pobór powietrza, wsp. wykorzyst. 40%*	l/min	132
Pobór powietrza, wsp. wykorzyst. 100%*	l/s	5.5
Pobór powietrza, wsp. wykorzyst. 40%*	l/s	2.2
Moc	W	224
Długość	mm	160
Wymiar A (patrz szkic)	mm	163
Wymiar B (patrz szkic)	mm	39
Wymiar C (patrz szkic)	mm	60
Masa pilnikarki	kg	0.4
Akcesoria		
Tulejka zaciskowa 3 mm	20736	-0504
Tulejka zaciskowa 6 mm	20736	-0603
Tulejka zaciskowa 1/4"	20736	-0702

* Przy 6,2 bar

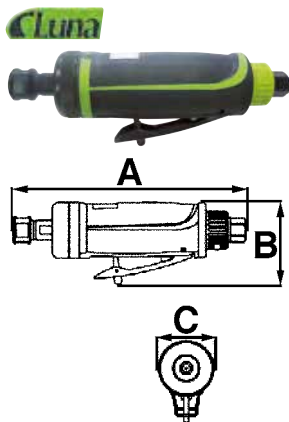

Pilnikarki

Luna. Model prosty, rozmiar midi, do frezów wysokoobrotowych (pilników obrotowych) i ściernic trzpieniowych. Do trzpieni o średnicach 3 i 6 mm, oraz 1/4". Posiada wydmuch powietrza do tyłu, przycisk uruchamiający typu bezpiecznego, zapobiegający przypadkowemu włączeniu, regulację prędkości obrotowej, oraz złączkę do węża obrotową w zakresie 360°. Wyposażona w ergonomiczną rękojeść gumową, izolującą od zimna i wibracji, oraz zapewniającą komfort pracy. Łatwa w użytkowaniu w ciasnych miejscach. Dostarczana z tulejkami zaciskowymi 3 i 6 mm, oraz 1/4".

Nr art.	20736	-0108
Luna	Nr	ADG22
Do średnic trzpienia	mm/cale	3 / 6 / 1/4
Prędkość obrotowa	obr/min	22000
Poziom hałasu (CEN/TC 255 N81)	dB (A)	91.0
Wibracje (ISO 5349)	m/s ²	2.5
Zalecany rozmiar węża	cale	3/8
Gwint dołączeniowy	G (R)	1/4
Pobór powietrza, wsp. wykorzyst. 100%*	l/min	550
Pobór powietrza, wsp. wykorzyst. 40%*	l/min	220
Pobór powietrza, wsp. wykorzyst. 100%*	l/s	9.2
Pobór powietrza, wsp. wykorzyst. 40%*	l/s	3.7
Moc	W	373
Długość	mm	165
Wymiar A (patrz szkic)	mm	188.2
Wymiar B (patrz szkic)	mm	66.1
Wymiar C (patrz szkic)	mm	45
Masa	kg	0.65
Akcesoria		
Tulejka zaciskowa 3 mm	20736	-0504
Tulejka zaciskowa 6 mm	20736	-0603
Tulejka zaciskowa 1/4"	20736	-0702

* Przy 6.2 bar.

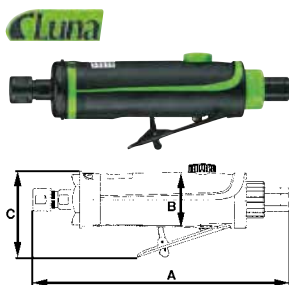

Luna. Model prosty, w rozmiarze maxi, typ "High-Power", do osadzania frezów wysokoobrotowych (pilników obrotowych) i ściernic trzpieniowych. Bardzo silne narzędzie do cięższych operacji. Do trzpieni o średnicach 3 i 6 mm oraz 1/4". Posiada wydmuch powietrza do tyłu, przycisk uruchamiający typu bezpiecznego, zapobiegający przypadkowemu włączeniu, regulację prędkości obrotowej oraz złączkę do węża obrotową w zakresie 360°. Wyposażona w ergonomiczną rękojeść gumową, izolującą od zimna i zapewniającą wygodę pracy.

Dostarczana standardowo z 3 tulejkami zaciskowymi: 3 i 6 mm oraz 1/4".

Nr art.	20026	-0107
Luna	Nr	ADG20-HP
Do średnic trzpienia	mm/cale	3 / 6 / 1/4"
Prędkość obrotowa	obr/min	20000
Poziom hałasu (EN ISO15744:2002)	dB (A)	85
Wibracje (EN 28662-1)	m/s ²	1.2
Zalecany rozmiar węża	cale	3/8
Gwint dołączeniowy	G (R)	1/4
Pobór powietrza, wsp. wykorzyst. 100%*	l/min	320
Pobór powietrza, wsp. wykorzyst. 40%*	l/min	128
Pobór powietrza, wsp. wykorzyst. 100%*	l/s	5.3
Pobór powietrza, wsp. wykorzyst. 40%*	l/s	2.1
Moc	W	750
Długość	mm	208
Wymiar A (patrz szkic)	mm	210.5
Wymiar B (patrz szkic)	mm	43.6
Wymiar C (patrz szkic)	mm	70.7
Masa	kg	1.0
Akcesoria		
Tulejka zaciskowa 3 mm	20026	-0503
Tulejka zaciskowa 6 mm	20026	-0602
Tulejka zaciskowa 1/4"	20026	-0701

* Przy 6.2 bar.

Pilnikarki

Luna. Model prosty, rozmiar mini z przedłużonym wrzecionem, do frezów wysokoobrotowych (pilników obrotowych) i ściernic trzpieniowych. Do trzpieni o średnicach 3 i 6 mm, oraz 1/4". Posiada wydmuch powietrza do tyłu, przycisk uruchamiający typu bezpiecznego, zapobiegający przypadkowemu włączeniu, regulację prędkości obrotowej, oraz złączkę do węża obrotową w zakresie 360°. Wyposażona w ergonomiczną rękojeść gumową, izolującą od zimna i wibracji, oraz zapewniającą komfort pracy. Łatwa w użytkowaniu w ciasnych miejscach.

Dostarczana z tulejkami zaciskowymi 3 i 6 mm, oraz 1/4".

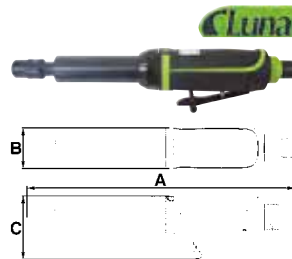

Nr art.	20742	-0100
Luna	Nr	ADGE25
Do średnic trzpienia	mm/cale	3 / 6 / 1/4
Prędkość obrotowa	obr/min	25000
Poziom hałas (CEN/TC 255 N81)	dB (A)	88.0
Wibracje (ISO 5349)	m/s ²	3.6
Zalecany rozmiar węża	cale	3/8
Gwint dołączeniowy	G (R)	1/4
Pobór powietrza, wsp. wykorzyst. 100%*	l/min	330
Pobór powietrza, wsp. wykorzyst. 40%*	l/min	132
Pobór powietrza, wsp. wykorzyst. 100%*	l/s	5.5
Pobór powietrza, wsp. wykorzyst. 40%*	l/s	2.2
Moc	W	224
Długość	mm	255
Wymiar A (patrz szkic)	mm	261
Wymiar B (patrz szkic)	mm	39
Wymiar C (patrz szkic)	mm	60
Masa	kg	0.7
Akcesoria		
Tulejka zaciskowa 3 mm	20736	-0504
Tulejka zaciskowa 6 mm	20736	-0603
Tulejka zaciskowa 1/4"	20736	-0702

* Przy 6.2 bar.

Luna. Model prosty, wydłużony, "High Power" ("dużej mocy"), do frezów wysokoobrotowych (pilników obrotowych) i ściernic trzpieniowych. Bardzo mocne narzędzie, do ciężkiej obróbki. Do trzpieni o średnicach 3, 6 i 8 mm oraz 1/4". Posiada wydmuch powietrza do tyłu, przycisk uruchamiający typu bezpiecznego, zapobiegający przypadkowemu włączeniu, regulację prędkości obrotowej, oraz złączkę do węża obracającą się w zakresie 360°. Wyposażona w ergonomiczną rękojeść gumową, izolującą od zimna i wibracji, oraz zapewniającą komfort pracy.

Dostarczana standardowo z tulejkami zaciskowymi 3, 6 mm oraz 1/4".

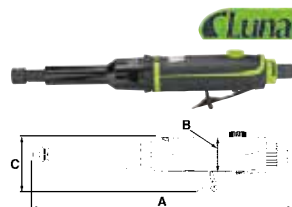

Nr art.	20250	-0104
Luna	Nr	ADGE18-HP
Do średnic trzpienia	mm	3 / 6 / 1/4
Prędkość obrotowa	obr/min	18000
Poziom hałas (EN ISO 15744:2002)	dB (A)	90
Wibracje (IEN 28662-1)	m/s ²	0.4
Zalecany rozmiar węża	cale	3/8
Gwint dołączeniowy	G (R)	1/4
Pobór powietrza, wsp. wykorzyst. 100%*	l/min	320
Pobór powietrza, wsp. wykorzyst. 40%*	l/min	128
Pobór powietrza, wsp. wykorzyst. 100%*	l/s	5.3
Pobór powietrza, wsp. wykorzyst. 40%*	l/s	2.1
Moc	W	750
Długość	mm	330
Wymiar A (patrz szkic)	mm	338
Wymiar B (patrz szkic)	mm	43.6
Wymiar C (patrz szkic)	mm	70.3
Masa	kg	1.1
Akcesoria		
Tulejka zaciskowa 3 mm	20026	-0503
Tulejka zaciskowa 6 mm	20026	-0602
Tulejka zaciskowa 8 mm	20026	-0651
Tulejka zaciskowa 1/4"	20026	-0701

* Przy 6.2 bar.

Luna

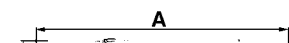
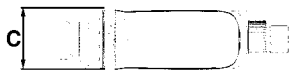

Pilnikarki

Pilnikarki kątowe

Luna. Model kątowy 90°, rozmiar mini, do frezów wysokoobrotowych (pilników obrotowych) i ściernic trzpieniowych. Do trzpieni o średnicach 3 i 6 mm, oraz 1/4". Posiada wydmuch powietrza do tyłu, przycisk uruchamiający typu bezpiecznego, zapobiegający przypadkowemu włączeniu, regulację prędkości obrotowej, oraz złączkę do węża obracaną w zakresie 360°. Wyposażona w ergonomiczną rękojeść gumową, izolującą od zimna i wibracji, oraz zapewniającą komfort pracy. Łatwa w użytkowaniu w ciasnych miejscach. Dostarczana z tulejkami zaciskowymi 3 i 6 mm, oraz 1/4".

Nr art.	20738	-0106
Luna	Nr	ADG22-90
Do średnic trzpienia	mm/cale	3 / 6 / 1/4
Prędkość obrotowa	obr/min	22000
Poziom hałasu (CEN/TC 255 N81)	dB (A)	93
Wibracje (ISO 5349)	m/s ²	2.5
Zalecany rozmiar węża	cale	3/8
Gwint dołączeniowy	G (R)	1/4
Pobór powietrza, wsp. wykorzyst. 100%*	l/min	330
Pobór powietrza, wsp. wykorzyst. 40%*	l/min	132
Pobór powietrza, wsp. wykorzyst. 100%*	l/s	5.5
Pobór powietrza, wsp. wykorzyst. 40%*	l/s	2.2
Moc	W	224
Długość	mm	165
Wymiar A (patrz rys.)	mm	9.5
Wymiar B (patrz rys.)	mm	75
Wymiar C (patrz rys.)	mm	76
Masa	kg	0.5
Akcesoria		
Tulejka zaciskowa 3 mm	20736	-0504
Tulejka zaciskowa 6 mm	20736	-0603
Tulejka zaciskowa 1/4"	20736	-0702

* Przy 6,2 bar

Szlifierki mimośrodowe



20248-0109

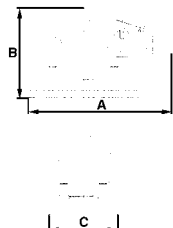

20248-0208

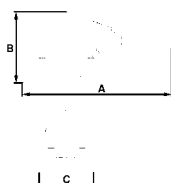

20248-0307

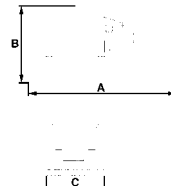

Luna. Łatwe w użyciu i wydajne szlifierki o ruchu oscylacyjnym. Obsługiwane jedną ręką. **Z mocowaniem rzepowym** arkuszy papieru ściernego. Wylot powietrza do tyłu, poprzez tłumik hałasu. Dołączenie węża obrotowe 360°. Płynna regulacja obrotów. Przeznaczona do użytku profesjonalnego w warsztatach. Ergonomiczna obudowa silnika wykonana z materiałów kompozytowych, izolująca od zimna. Dla wygody, podczas pracy dźwignia uruchamiająca wsuwa się w obudowę.

20248-0109 Bez odsysania pyłu. Dostarczana z płytą do mocowania rzepowego arkuszy ściernych.

20248-0208 Z odsysaniem pyłu. Dostarczana z płytą do mocowania rzepowego arkuszy ściernych, oraz wężem ssącym i torbą na pył.

20248-0307 Z podłączeniem do centralnej instalacji odciągowej. Dostarczana z płytą do mocowania rzepowego arkuszy ściernych.

Nr art.	20248	-0109	-0208	-0307
Luna.	Nr	AOG130	AOG130DB	AOG130CV
Wymiary płyty roboczej	mm	130x80	130x80	130x80
Pasujące arkusze ściernie	mm	133x80	133x80	133x80
Prędkość obrotowa.	obr/min	10000	10000	10000
Przesunięcie mimośrodowe	mm	2.5	2.5	2.5
Poziom hałasu (EN ISO 15744:2002)	dB (A)	78	83	78
Wibracje (ISO 8662-8:1997).....	m/s ²	3.0	3.0	3.0
Zalecany rozmiar węża	cale	3/8	3/8	3/8
Gwint dołączeniowy	G (R)	1/4	1/4	1/4
Pobór powietrza, wsp. wykorzyst. 100%*	l/min	510	510	510
Pobór powietrza, wsp. wykorzyst. 50%*	l/min	255	255	255
Pobór powietrza, wsp. wykorzyst. 100%*	l/s	8.5	8.5	8.5
Pobór powietrza, wsp. wykorzyst. 50%*	l/s	4.3	4.3	4.3
Wymiary	mm	168x80x92	220x80x92	205x80x92
Wymiar A (patrz szkic)	mm	168	220	205
Wymiar B (patrz szkic)	mm	105	105	105
Wymiar C (patrz szkic)	mm	80	80	80
Masa	kg	0.68	0.72	0.73
Akcesoria:				
Torba na pył	20749	-	-0806	-
Arkusz ścierny ziarno 60 (10 szt.)		493235-1666	493235-1666	493235-1666
Arkusz ścierny ziarno 80 (10 szt.)		493235-1667	493235-1667	493235-1667
Arkusz ścierny ziarno 120 (10 szt.)		493235-1668	493235-1668	493235-1668
Arkusz ścierny ziarno 180 (10 szt.)		493235-1669	493235-1669	493235-1669
Arkusz ścierny ziarno 240 (10 szt.)		493235-1670	493235-1670	493235-1670

* Przy 6.2 bar.

Szlifierki mimośrodowe



20749-0103

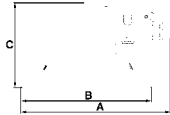

20749-0202

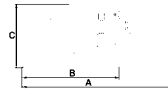

20749-0301

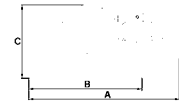

Luna. Wygodne w użyciu i wydajne szlifierki krążkowe, o ruchu rotacyjno-mimośrodowym. Obsługiwane jedną ręką. Do krążków ściernych papierowych **z mocowaniem rzepowym**. Wylot powietrza do tyłu, poprzez tłumik hałasu. Dołączenie węża obrotowe 360°. Płynna regulacja obrotów. Przeznaczone do użytku profesjonalnego w warsztatach. Ergonomiczna obudowa silnika wykonana z materiałów kompozytowych, izolująca od zimna. Podczas pracy dźwignia uruchamiająca wsuwa się w obudowę.

20749-0103 Bez odsysania pyłu. Dostarczana z dyskiem pod krążki ścierny z mocowaniem rzepowym.

20749-0202 Z odsysaniem pyłu. Dostarczana z dyskiem pod krążki ścierny z mocowaniem rzepowym, oraz wężem ssącym i torbą na pył.

20479-0301 Z podłączeniem do centralnej instalacji odciągowej. Dostarczana z dyskiem pod krążki ścierny z mocowaniem rzepowym.

Nr art.	20749	-0103	-0202	-0301
Luna	Nr	AEX12	AEX12DB	AEX12CV
Średnica dysku pod krążek ścierny	mm	150	150	150
Prędkość obrotowa	obr/min	12000	12000	12000
Gwint wewn. wrzeciona	UNF	5/16x24	5/16x24	5/16x24
Przemieszczenie mimośrodowe	mm	5	5	5
Poziom hałasu (EN ISO 15744)	dB (A)	86.7	86.7	86.7
Wibracje (ISO 8662-8)	m/s ²	3.57	3.57	3.57
Zalecany rozmiar węża	cale	3/8	3/8	3/8
Gwint dołączeniowy	G (R)	1/4	1/4	1/4
Pobór powietrza, wsp. wykorzyst. 100%*	l/min	300	300	300
Pobór powietrza, wsp. wykorzyst. 50%*	l/min	150	150	150
Pobór powietrza, wsp. wykorzyst. 100%*	l/s	5.0	5.0	5.0
Pobór powietrza, wsp. wykorzyst. 50%*	l/s	2.5	2.5	2.5
Wymiar A (patrz szkic)	mm	167	230	195
Wymiar B (patrz szkic)	mm	148	148	148
Wymiar C (patrz szkic)	mm	106	106	106
Masa	kg	0.9	0.9	0.9
Akcesoria:				
Dysk pod krążki ścierny 150 mm z moc. rzepowym	20749	-0509	-0509	-0509
Dysk pod krążki ścierny 150 mm samoprzylepne	20749	-0608	-0608	-0608
Torba na pył	20749	-	-0806	-
Krażek ścierny ziarno 50 (5 szt.)		20345-0101	20343-0103	20343-0103
Krażek ścierny ziarno 80 (5 szt.)		20345-0200	20343-0202	20343-0202
Krażek ścierny ziarno 120 (5 szt.)		20345-0309	20343-0301	20343-0301
Krażek ścierny ziarno 180 (5 szt.)		20345-0408	20343-0400	20343-0400
Krażek ścierny ziarno 240 (5 szt.)		20345-0507	20343-0509	20343-0509

* Przy 6.2 bar.

Szlifierki mimośrodowe

Luna. Szlifierka z przekładnią, obsługiwana dwuręcznie, z ruchem mimośrodowym zapobiegającym tworzeniu się na obrabianej powierzchni tzw. różyczek. Dla osób zarówno prawo- jak i leworęcznych. Wykonana z udaroodpornego kompozytu, z głowicą pokrytą gumą. Posiada wbudowany regulator siły dla uzyskania maksymalnej skuteczności operacji. Dobrze wyważona, zapewniająca łatwość i wygodę użytkownika. Dołączenie sprężonego powietrza obrotowe w zakresie 360°. Łatwa regulacja obrotów. Wydmuch powietrza przez rękojęść do tyłu. Z przyciskiem uruchamiającym typu bezpiecznego. Dostarczana z dyskiem do mocowania rzepowego krążków ściernych.



Nr art.	20254	-0100
Luna	Nr	ASEX15-9
Średnica dysku pod krążek ścierny	mm	150
Prędkość obrotowa	obr/min	900
Przemieszczenie mimośrodowe	mm	5
Poziomy hałas (EN ISO 15744:2002)	dB (A)	85
Wibracje (EN ISO 8662-8:1997)	m/s ²	7.0
Zalecany rozmiar węża	cale	3/8
Gwint dołączeniowy	G (R)	1/4
Pobór powietrza, wsp. wykorzyst. 100%*	l/min	624
Pobór powietrza, wsp. wykorzyst. 50%*	l/min	312
Pobór powietrza, wsp. wykorzyst. 100%*	l/s	10.4
Pobór powietrza, wsp. wykorzyst. 50%*	l/s	5.2
Moc	W	336
Długość x wys.	mm	290x140
Wymiar A (patrz szkic)	mm	287
Wymiar B (patrz szkic)	mm	140
Wymiar C (patrz szkic)	mm	148
Masa	kg	1.8

* Przy 6.2 bar.

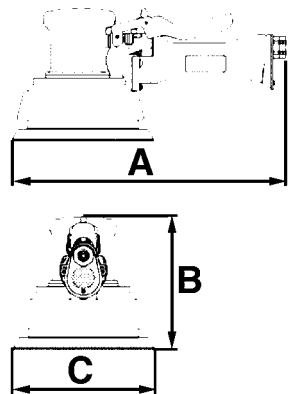

Luna. Szlifierka z przekładnią, obsługiwana dwuręcznie, z ruchem mimośrodowym zapobiegającym tworzeniu się na obrabianej powierzchni tzw. różyczek. Dołączana do centralnej instalacji odciągowej. Wykonana z udaroodpornego kompozytu, z głowicą pokrytą gumą. Posiada wbudowany regulator siły działania dla uzyskania maksymalnej skuteczności operacji. Dobrze wyważona, zapewniająca łatwość i wygodę użytkownika. Dołączenie sprężonego powietrza obrotowe w zakresie 360°. Pasuje dla osób zarówno prawo- jak i leworęcznych. Łatwa regulacja obrotów. Wydmuch powietrza przez rękojęść do tyłu. Z przyciskiem uruchamiającym typu bezpiecznego. Dostarczana standardowo z dyskiem do mocowania rzepowego krążków ściernych, oraz elementami dołączeniowymi do instalacji odciągowej pyłu.



Nr art.	20255	-0109
Luna	Nr	AEX20-9
Średnica dysku pod krążek ścierny	mm	200
Prędkość obrotowa	obr/min	900
Przemieszczenie mimośrodowe	mm	5
Poziomy hałas (EN ISO 15744:2002)	dB (A)	85
Wibracje (EN ISO 8662-8:1997)	m/s ²	6.3
Zalecany rozmiar węża	cale	3/8
Gwint dołączeniowy	G (R)	1/4
Średnica dołączenia odciągu	mm	50
Pobór powietrza, wsp. wykorzyst. 100%*	l/min	624
Pobór powietrza, wsp. wykorzyst. 50%*	l/min	312
Pobór powietrza, wsp. wykorzyst. 100%*	l/s	10.4
Pobór powietrza, wsp. wykorzyst. 50%*	l/s	5.2
Moc	W	336
Długość x wys.	mm	320x140
Wymiar A (patrz szkic)	mm	312
Wymiar B (patrz szkic)	mm	139.1
Wymiar C (patrz szkic)	mm	231.6
Masa	kg	2.0

Akcesoria:

Krażek ścierny ziarno 120	20255	-1107
Krażek ścierny ziarno 240	20255	-1206
Krażek ścierny ziarno 400	20255	-1305

* Przy 6.2 bar.

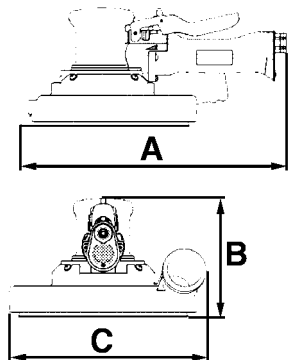

Pneumatyka

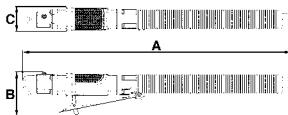

Pilarki do blach

Luna. Model mikro. Wydajna pilarka skokowa wszechstronnego zastosowania. Może być używana do cięcia różnych materiałów jak blacha stalowa, aluminium, miedź, tworzywa sztuczne, drewno itp. Ergonomiczna rękojeść, izolująca zarówno od zimna jak i wibracji. Wydmuch powietrza przez rękojeść. Wąż wydmuchowy tłumiący hałas i odprowadzający powietrze od miejsca przecinania materiału. Z regulowaną podporą brzeszczotu. Może być używana z ułamanym brzeszczotem typu ramkowego. Wyposażona w dźwignię uruchamiającą typu bezpiecznego, oraz obrotową złączkę węża. Dostarczana z 3 brzeszczotami - 18, 24 i 32 zębów/cal.

Nr art.	20868	-0108
Luna	Nr	ASM2.0
Skok	mm	5
Liczba skoków	na min.	7500
Grubość piłowanej stali do	mm	2.0
Grubość piłowanego aluminium do	mm	3.4
Grubość piłowanego drewna do	mm	4.0
Poziom hałasu (PNEUROP PN8NTC1)	dB (A)	87
Wibracje (ISO 8862 PARTS 1 och 12)	m/s ²	6.6
Zalecany rozmiar węża	cale	5/16
Gwint dołączeniowy	G (R)	1/4
Pobór powietrza, wsp. wykorzyst. 100%*	l/min	280
Pobór powietrza, wsp. wykorzyst. 40%*	l/min	112
Pobór powietrza, wsp. wykorzyst. 100%*	l/s	4.7
Pobór powietrza, wsp. wykorzyst. 40%*	l/s	1.9
Długość	mm	175
Wymiar A (patrz szkic)	mm	385
Wymiar B (patrz szkic)	mm	61.5
Wymiar C (patrz szkic)	mm	33.4
Masa własna	kg	0.44
Akcesoria		
Brzeszczot do metalu, 14 zębów/cal (10 szt.)	21267	-0103
Brzeszczot do metalu, 18 zębów/cal (10 szt.)	21267	-0202
Brzeszczot do metalu, 24 zębów/cal (10 szt.)	21267	-0301
Brzeszczot do metalu, 32 zębów/cal (10 szt.)	21267	-0400

* Przy 6.2 bar.

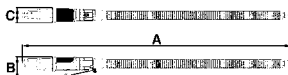

Luna. Mocna pilarka skokowa, do piłowania w cięższych warunkach. Może być używana do cięcia różnych materiałów, jak blacha stalowa, aluminium, miedź, tworzywa sztuczne, drewno itp. Ergonomiczna rękojeść, izolująca zarówno od zimna jak i wibracji. Wydmuch powietrza przez rękojeść. Wąż wydmuchowy tłumiący hałas i odprowadzający powietrze od miejsca przecinania materiału. Z regulowaną podporą brzeszczotu. Płynna regulacja częstotliwości pracy. Może być używana z ułamanym brzeszczotem typu ramkowego. Wyposażona w dźwignię uruchamiającą typu bezpiecznego oraz obrotową złączkę węża. Dostarczana z 3 brzeszczotami - 18, 24 i 32 zębów/cal.

Nr art.	20869	-0107
Luna	Nr	ASL3.0
Skok	mm	10
Liczba skoków	na min.	5000
Grubość piłowanej stali do	mm	3.0
Grubość piłowanego aluminium do	mm	4.0
Grubość piłowanego drewna do	mm	5.0
Poziom hałasu (PNEUROP PN8NTC1)	dB (A)	91
Wibracje (ISO 8862 PARTS 1 och 2)	m/s ²	6.6
Zalecany rozmiar węża	cale	5/16
Gwint dołączeniowy	G (R)	1/4
Pobór powietrza, wsp. wykorzyst. 100%*	l/min	280
Pobór powietrza, wsp. wykorzyst. 40%*	l/min	112
Pobór powietrza, wsp. wykorzyst. 100%*	l/s	4.7
Pobór powietrza, wsp. wykorzyst. 40%*	l/s	1.9
Długość	mm	230
Wymiar A (patrz szkic)	mm	873
Wymiar B (patrz szkic)	mm	69
Wymiar C (patrz szkic)	mm	44.7
Masa własna	kg	0.96
Akcesoria		
Brzeszczot do metalu, 14 zębów/cal (10 szt.)	21267	-0103
Brzeszczot do metalu, 18 zębów/cal (10 szt.)	21267	-0202
Brzeszczot do metalu, 24 zębów/cal (10 szt.)	21267	-0301
Brzeszczot do metalu, 32 zębów/cal (10 szt.)	21267	-0400

* Przy 6.2 bar.

Pilarki do blach

Luna. Mocna pilarka przemysłowa, dająca czystą i równą linię cięcia. Obniżone vibracje. Doprowadzenie węża sprężonego powietrza poprzez złączkę obrotową w zakresie 360°, ułatwiająca posługiwanie się pilarką. Z przyciskiem uruchamiającym typu bezpiecznego. Może być używana do wielu materiałów, jak elementy metalowe, blacha, włókno szklane, miedź, sklejka, tworzywa sztuczne itp. Bardzo skuteczna również w miejscach o utrudnionym dostępie.

Standardowo dostarczana w walizce z tworzywa sztucznego, w zestawie z dodatkowym uchwytem bocznym mocowanym z lewej lub prawej strony, naolejaczem głowicowym, kluczem trzypiętowym sześciokątnym, tubką oleju do narzędzi pneumatycznych, oraz z brzeszczotami o uzębieniach - 6 z/cal, 8/12 z/cal i 18 z/cal, po 2 szt. każdy.

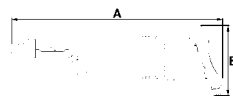

Nr art.	20260	-0102
Luna	Nr	ASI-10
Skok	mm	45
Liczba skoków	na min.	1200
Grubość piłowanej stali do	mm	10
Grubość piłowanego aluminium do	mm	12
Grubość piłowanego drewna do	mm	20
Poziom hałasu (EN ISO 15744)	dB (A)	87.1
Vibracje (EN 28662-12)	m/s ²	3.0
Zalecany rozmiar węża	cale	3/8
Gwint dołączeniowy	G (R)	1/4
Pobór powietrza, wsp. wykorzyst. 100%*	l/min	325
Pobór powietrza, wsp. wykorzyst. 40%*	l/min	130
Pobór powietrza, wsp. wykorzyst. 100%*	l/s	5.4
Pobór powietrza, wsp. wykorzyst. 40%*	l/s	2.2
Długość	mm	460
Wymiar A (patrz szkic)	mm	457
Wymiar B (patrz szkic)	mm	150
Masa	kg	2.82
Akcesoria		
Brzeszczot do metalu, 6 zębów/cal (5 szt.)	20094-1102	
Opak.	SB 1	
Brzeszczot do metalu, 8/12 zębów/cal (5 szt.)	20094-0708	
Opak.	SB 1	
Brzeszczot do metalu, 18 zębów/cal (5 szt.)	20094-0302	
Opak.	SB 1	

* Przy 6.2 bar.

Narzędzie pneumatyczne do zaginania i perforacji blach

Luna. Kombinowane narzędzie pneumatyczne umożliwiające łączenie blach na zakładkę i wycinanie otworów. Dzięki zastosowaniu systemu pneumatyczno-hydraulicznego narzędzie pracuje cicho i bez wibracji. Głowica robocza jest obrotowa w zakresie 360°, dzięki czemu możliwe jest prawidłowe ustawienie narzędzia przy zaginaniu blachy w taki sposób, by zapobiec naprężeniom bocznym. Tworzy równą zakładkę, dokładnie napinając blachę znajdującą się na wierzchu.

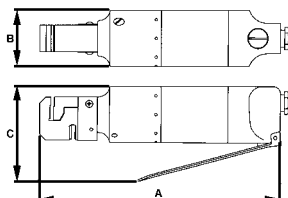

Nr art.	20022	-0101
Luna	Nr	APFT-1.2
Grubość blachy stalowej do	mm	1.2
Grubość blachy alumini. do	mm	2.0
Zakładka - A	mm	12
Zakładka - B	mm	5
Zakładka - C (max)	mm	8
Ciśn. robocze	bar	6.2
Poziom hałasu (CEN/TC 255 N81)	dB (A)	88.3
Vibracje (ISO 5349)	m/s ²	0.95
Zalecany rozmiar węża	cale	3/8
Gwint dołączeniowy	G (R)	1/4
Pobór powietrza, wsp. wykorzyst. 100%*	l/skok	0.5
Pobór powietrza, wsp. wykorzyst. 40%*	l/skok	0.2
Długość	mm	260
Wymiar A (patrz szkic)	mm	245
Wymiar B (patrz szkic)	mm	55
Wymiar C (patrz szkic)	mm	95
Masa	kg	1.3

* Przy 6.2 bar.

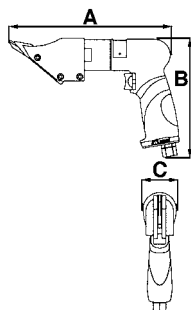

Ręczne nożyce mechaniczne do blach

Luna. Lekkie i proste w budowie nożyce do blach, w formie pistoletowej. Dźwignia uruchamiająca wbudowana ergonomicznie w rękojeść izolowaną od zimna i od wibracji. Płynna regulacja prędkości. Dołączenie węża obrotowe w zakresie 360°. Wydmuch powietrza przez rękojeść. Przeznaczone do użytku profesjonalnego w warsztatach. Nadają się do cięcia cienkich blach stalowych i aluminiowych (nie karbowanych). Głowica tnąca obrotowa w zakresie 360°, dzięki czemu może przyjmować najbardziej wygodną i skuteczną pozycję roboczą.

Nr art.	20776	-0109
Luna	Nr	AS1.2
Tną blachę stalową do	mm	1.2
Tną blachę alum. do	mm	1.6
Poziom hałasu (CEN/TC 255 N81)	dB (A)	82
Wibracje (ISO 5349)	mm	1.1
Zalecany rozmiar węża	cale	3/8
Gwint dołączeniowy	G (R)	1/4
Pobór powietrza, wsp. wykorzyst. 100%*	l/min	383
Pobór powietrza, wsp. wykorzyst. 40%*	l/min	153
Pobór powietrza, wsp. wykorzyst. 100%*	l/s	6.4
Pobór powietrza, wsp. wykorzyst. 40%*	l/s	2.6
Wymiar A (patrz szkic)	mm	217.2
Wymiar B (patrz szkic)	mm	159.7
Wymiar C (patrz szkic)	mm	45
Masa	kg	0.95
Akcesoria:		
Zapasowa głowica tnąca	20776	-0505

* Przy 6.2 bar.

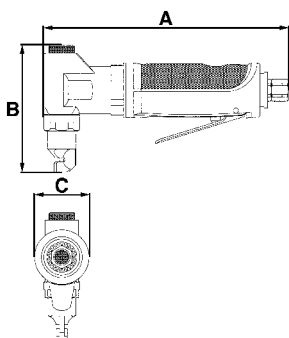

Wycinarka ręczna

Luna. Z ergonomicznym uchwytem gumowym, izolującym od zimna i wibracji. Wylot powietrza skierowany do tyłu. Dołączenie węża obrotowe 360°. Dla zwiększenia komfortu rękojeść wykonana z plastiku. Płynna regulacja prędkości. Przystosowana do profesjonalnego użytku warsztatowego. Regulacja ustawienia matrycy w zakresie 45°. Przeznaczona do cienkiej blachy stalowej, aluminium itp. Nadaje się również do blachy falistej.

Nr art.	20735	-0109
Luna	Nr	AN1.6
Szerokość wycinania	mm	4.5
Maks. grub. blachy stalowej	mm	1.6
Maks. grub. blachy aluminiowej	mm	2.0
Liczba skoków	na min.	3500
Poziom hałasu (PNEURO PN8NTC1)	dB (A)	90
Wibracje (ISO 8862)	m/s ²	4.3
Zalecany rozmiar węża	cale	3/8
Gwint dołączeniowy	G (R)	1/4
Pobór powietrza, wsp. wykorzyst. 100%*	l/min	690
Pobór powietrza, wsp. wykorzyst. 40%*	l/min	276
Pobór powietrza, wsp. wykorzyst. 100%*	l/s	11.5
Pobór powietrza, wsp. wykorzyst. 40%*	l/s	4.6
Długość	mm	200
Wymiar A (patrz szkic)	mm	201.8
Wymiar B (patrz szkic)	mm	104.5
Wymiar C (patrz szkic)	mm	45
Masa	kg	0.95
Akcesoria:		
Matryca	20735	-0406
Wycinak	20735	-0505

* Przy 6.2 bar.

Zwijaki

Ferax. Zwijak kabla do montażu sufitowego lub ściennego. Tylko do użytku wewnątrz pomieszczeń. Kabel olejoodporny. Wspornik ścienny przechylny.



Nr art.	13793	-0103
Ferax	Nr	FKR 3x1.5-12
Klasa szczelności		IP 20
Rozmiar kabla (liczba żył x przekrój)	mm ²	3x1.5
Długość kabla	m	12
Prąd przewodzony	A	10
Średn. zewn.	mm	340 x 160 x 250
Maks. obciążenie w stanie zwiniętym	W	1000
Maks. obciąż. w stanie całk. rozwiniętym	W	2500
Wym. średn. x grubość	mm	270 x 125

Luna. O mocnej konstrukcji z udaroodpornego, utwardzanego tworzywa. Przeznaczony do warsztatów motoryzacyjnych i przemysłu, gdzie wymagana jest pewność działania. Zwijaki podnoszą poziom bezpieczeństwa pracy, zapobiegając plątaninie kabli prowadzącej do potknięć i wypadków, jednocześnie zapewniając przejeźdźność warsztatu. Wyposażony we wspornik do montażu sufitowego lub ściennego, ułatwiający użytkowanie. Długość kabla regulowana mechanizmem zapadkowym, który działa co 0,5 m i który można wyłączyć, jeżeli funkcja ta nie jest potrzebna. Kabel jest odporny na niskie temperatury, nie traci elastyczności na zimnie nawet do -15°C. Klasa ochronna IP 42. Zakres kąta ruchu uchwyty 300°. Wyposażony w wyłącznik termiczny, odcinający automatycznie zasilanie przy nadmiernym obciążeniu.

Dostarczany bez końcówki wtykowej.



Nr art.	20580	-0105
Luna	Nr	ECR3x1,5-15
Klasa ochronna obudowy		IP 42
Rozm. kabla (liczba żył x przekrój)	mm ²	3x1.5
Długość kabla	m	15 (13 + 2)
Natężenie prądu	A	10
Średn. zewn.	mm	340x160x250
Maks. obciążenie w stanie zwiniętym	W	1200
Maks. obciąż. w stanie całk. rozwiniętym	W	1800
Wymiary średn. x grubość	mm	350 x 175
Masa	kg	4.5

Latarka czołowa

Luna. Udaroodporna latarka czołowa o trzech sposobach świecenia, z regulacją kąta, umożliwiającą dokładne oświetlenieżądanego punktu. Elastyczna, regulowana taśma nagłowna. Dostarczana bez baterii. Daje światło ostre i stabilne. Dzięki użyciu latarki czołowej obie ręce są wolne.



Nr art.	20795	-0106
Baterie	typ	AAA
Liczba baterii		3
Strumień świetlny	lm	15

Kozły podstawiane

Luna. Do użytku profesjonalnego. W wykonaniu spawanym z mocnych blach stalowych. Kolumna środkowa samoblokująca, oprócz tego wyposażona w kołek zabezpieczający. Zakoczenie kolumny wykonane w postaci mocnej płyty z zagłębieniem, zapewniającym większą stabilność podnoszonego obiektu. Wiele ustalonych poziomów wysokości. Dostarczane i sprzedawane parami.



Nr art.	20812	-0105	-0204	-0303
Obciążenie maks.	ton	2	3	6
Min. wysokość	mm	275	285	390
Maks. wysokość	mm	420	430	605
Liczba poziomów zapadki	szt.	6	7	6
Masa	kg/para	5.5	7	14

Luna



Wózki-leżanki

Luna. Z tworzywa odpornego na starzenie. Model lekki, z uchwytem ułatwiającym przenoszenie. Podglówek wypełniony miękkim materiałem. Powierzchnia do leżenia o wklęsłym kształcie, zapewniającym wygodę przy pracy. Sześć tożyskowanych kółek osadzonych obrotowo. Wózek-leżanka posiada po obu stronach przegródki na śruby i nakrętki.

Nr art.	20454	-0108
Długość x szerokość	mm	1005x475
Wysokość wózka - punkt najniższy/najwyższy	mm	50/115
Średnica kółek	mm	75
Obciążenie maks.	kg	110
Masa	kg	4.8
Akcesoria		
Kółka 75 mm.....	20545	-2005

Luna

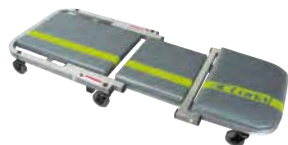

Złożony jako stołek

Luna. Model składany. Łatwo przekształca się w ruchomy stołek. Zajmuje mniej miejsca w warsztacie. Podglówek wypełniony miękkim materiałem. Rama stalowa. Siedem tożyskowanych kółek osadzonych obrotowo.

Nr art.	20786	-0107
Długość x szerokość	mm	1020x400
Wysokość wózka	mm	105
Wysokość stołka	mm	470
Średnica kółek	mm	60
Obciążenie maks.	kg	110
Masa	kg	6.7
Akcesoria		
Kółka 50 mm.....	20786	-2004
Kółka 60 mm.....	20786	-2103

Luna



Podnośniki teleskopowe

Luna. Stabilne podnośniki z płaską płytą podstawy. Przeznaczone do profesjonalnego użytku warsztatowego. Wyposażone w zawór bezpieczeństwa zapobiegający przeciążeniu. Z zaworem zwalnającym o konstrukcji zapewniającej bezpieczne opuszczanie ciężaru. Tłok pompy, oraz inne części podlegające dużym obciążeniom, hartowane. Rozmiary 10, 15 i 30 ton posiadają uchwyt ułatwiający przenoszenie.

Nr art.	20796	-0105	-0204	-0303
Luna	Nr	MP2 T	MP4 T	MP6 T
Obciążenie maks.	ton	2	4	6
Min. wysokość	mm	158	195	200
Skok tłoka hydraulicznego	mm	90	125	125
Śruba regulacyjna	mm	60	60	80
Maks. wysokość całkowita	mm	308	380	405
Długość ramienia dźwigni	mm	300	300	300
Masa	kg	2.6	3.7	4.7
Nr art.	20796	-0402	-0501	
Luna	Nr	MP10 T	MP15 T	
Obciążenie maks.	ton	10	15	
Min. wysokość	mm	240	250	
Skok tłoka hydraulicznego	mm	160	160	
Śruba regulacyjna	mm	80	80	
Maks. wysokość całkowita	mm	480	490	
Długość ramienia dźwigni	mm	300	300	
Masa	kg	7.7	10.6	

Podnośnik warsztatowy

Luna. Wyjątkowo łatwy w manewrowaniu podnośnik warsztatowy. Kółka plastikowe, osadzone obrotowo. Przeznaczony do profesjonalnego użytku warsztatowego. Wyposażony w zawór bezpieczeństwa zapobiegający przeciążeniu. Funkcja szybkiego pompowania nogą. Opuszczanie ciężaru poprzez przekręcenie dźwigni pompującej w prawo. Zawór zwalniający o konstrukcji zapewniającej bezpieczne opuszczanie ciężaru. Uchwyt dźwigni z pokryciem gumowym, ponadto odgięty dla większej wygody. Przegródka do odkładania śrub i nakrętek na podnośniku. Wszystkie części podlegające dużym obciążeniom - hartowane.



Nr art.	20811	-0106
Obciążenie maks.	ton	2
Skok podnoszenia hydraulicznego	mm	390
Maks. wysokość siodła	mm	465
Min. wysokość siodła	mm	75
Wysokość śruby	mm	135
Długość całkowita	mm	880
Masa	kg	32.5

Agregaty prądotwórcze

Luna. Mocna, zwarta konstrukcja z ramą ochraniającą silnik i prądnicę. Przydatny jako awaryjne źródło zasilania.

MG 4700 wyposażone są w dwa gniazda wyjściowe 230 V 1-faz. i jedno 12 V, natomiast MG 6700 ma jedno gniazdo wyjściowe 230 V 1-faz., jedno 400 V 3-faz. oraz jedno 12 V. Kontrolka ciśnienia oleju. **(Dostarczane bez oleju silnikowego).** MG 6700E wyposażony w rozrusznik elektryczny. Dostarczany bez akumulatora. Pasujący akumulator YTX24HL-BS 21V 21AH Wymiary: BxLxH 21x17x9 cm.



Nr art.	20180	-0307	-0406
Luna	Nr	MG 4700	MG 6700E
Generator prądu przemiennego 50 Hz.		Synchr.	Synchr.
Maks. moc, 230 V 1-faz.	kVA	4.0	6.8
Maks. moc, 400 V 3-faz.	kVA	-	6.8
Maks. moc, 230 V 1-faz.	kW	4.0	5.5
Maks. moc, 400 V 3-faz.	kW	-	5.5
Maks. moc, 12 V	kW	0.1	0.1
Klasa ochronna obudowy		IP 23	IP 23
Silnik benzynowy		Luna OHV	Luna OHV
Moc na wale.	kW (KM)	8.6 (12.0)	8.6 (12.0)
Liczba cylindrów		1	1
Chłodzenie		Powietrzne	Powietrzne
Urządzenie rozruchowe.		Magnapull	Magnapull +rozr. elektr.
Pojemność zbiornika	l	22	22
Czas pracy na 1 zbiorniku (obciąż. 60%)	godz.	12	10
Poziom mocy akust. LWA	dB (A)	97	97
Poziom hałasu LpA (w odł. 7 m)	dB (A)	71	73
L x B x H	mm	690x530x600	690x565x600
Masa	kg	75	83
Akcesoria			
Rozrusznik	20180	-	(-0505)

Spis alfabetyczny

A		K	
Agregat sprężarkowy	82-84	Klucze do uchwytów frezarskich	42
Agregaty prądotwórcze	131	Klucze do uchwytów wiertarskich	37
Akcesoria do obrabiarek do drewna	64, 71-72	Klucze pneumatyczne kątowe	112
Akcesoria do odciągów wiórów	70	Klucze udarowe	104-111
Akcesoria do tokarek Luna	73	Kły tokarskie	39
Armatura do płynu chłodzącego	53-54	Koźły podstawiane	129
B		Ł	
Bloczek ustawczy	46	Łuparki mechaniczne do drewna	59
C		M	
Ciśnieniomierze do opon	95	Manometry	85-86
Cyfrowe przetworniki pozycji	51	Młotki pneumatyczne do dłutowania	113
Czujnik krawędzi	45	Młotki pneumatyczne igłowe	114-115
D		N	
Dłutarko-wietarki	65	Nakrętki zaciskowe	42
Dociski	47, 49	Naolejaczki mgłowe	87
Dociski dźwigniowe	47	Narzędzia pneumatyczne	95, 99-128
Dociski szybkocompujące	47-49	Narzędzia samochodowe	129-130
F		O	
Filtr	85	Obciążacze	43
Filtr powietrza	85	Obciążacze do ściernic	43
Filtry-regulatory	86-87	Obróbka sprężonego powietrza	85-87
Frezarki zespołowe do profili drzwiowych	75	Odciągi wiórów	68-69
Frezarki narzędziowe	28	Olaj do układów smarowania	52
Frezarko-wiertarka	27	Oleje	52
Frezy do drewna	74-77	Oleje i smary	52
Frezy do fazowania krawędzi	74	Oleje smarne	52
Frezy profilowe do wypełnień drzwiowych	75	Oscylacyjne polerki taśmowe	67
Frezy składane uniwersalne	76-77	Osprzęt pneumatyczny	85-88, 90-94
Frezy szczelinowe	74	Ostrzarki wodne wolnoobrotowe	19-20
Frezy zaokrąglające	75	P	
Frezy zespołowe do złącz wpustowych	74	Piaskarka punktowa	99
G		Pierścienie kopiujące	76
Giętarki krawędziowe	2	Pierścienie pośrednie	76
Giętarki walcowe	3-6	Pilarka tarczowa ukośnica	55
Gilotyny dźwigniowe	1	Pilarki do blach	126-127
Grawerki ręczne	99	Pilarki tarczowe	54-58
I		Pilarki tarczowe dokładne	57
Imadła	46-47, 50	Pilarki tarczowe poprzeczne i wzdłużne	58
Imadła maszynowe	46-47	Pilarki tarczowe ukośnice	55, 72
Imadła samocentrujące	50	Pilarki taśmowe	15, 60-61
Imadła stołowe	50	Pilarki uciosowe	55
Imaki tokarskie	45	Pilarki uniwersalne	58
		Pilnikarki	118-122

Pilnikarki kątowe	122
Piła taśmowa (do drewna)	79-80
Piły mechaniczne ramowe	15
Piły otworowe	40-41
Piły tarczowe	81
Pistolety odmuchowe	95-98
Płyn chłodząco-smarujący	52
Płyny chłodząco-smarujące	52
Płytki równoległościenne	46
Podnośniki	128-131
Podnośniki hydrauliczne	128-130
Podnośniki teleskopowe	128-130
Podnośniki warsztatowe	131
Podpora materiału	71
Podpora rolkowa	71
Podstawa	72
Posuw mechaniczny	64
Prasy warsztatowe	34-36
Praski stołowe	34-36
Przecinarki	18
Przecinarki tarczowe	117-118
Przecinarki taśmowe	16-17
Przetworniki pozycji	51
Przystawki dłutownicze	72

R	
Ręczne frezarki górnwrzecionowe	61
Ręczne nożyce mechaniczne do blach	127-128

S	
Sprężarki	82-84
Sprężarki tłokowe	82-84
Stoły do pilarek tarczowych ukośnic	72
Stoły frezarskie	50
Stół do frezarki pionowej - piły tarczowej	61
Stół rolkowy	71
Stół współrzędnościowy	50
Strugarki uniwersalne	62-63
Strugi	62-63
Szlifiarki	21-24
Szlifiarki kątowe	116-117
Szlifiarki mimośrodowe	123-125
Szlifiarki oscylacyjne	123
Szlifiarki postumentowe	24
Szlifiarki stołowe	23-24
Szlifiarki tarczowe	66
Szlifiarki tarczowe krążkowe	116
Szlifiarki taśmowe	21-22, 66-67, 116
Szlifiarki taśmowo-tarczowe	66
Szybkozłączca	93-94

Ś	
Środek do czyszczenia układu	52
Środki smarne	52
Śruby dociskowe	49

T	
Tokarki do drewna	64-65, 73
Tokarki do metalu	30-33
Tokarki suportowe	30, 32
Trzpienie	38
Trzpienie chwytowe	41-42
Trzpienie do uchwytów wiertarskich	38

Tuleje chwytowe	38-39
Tuleje przedłużające	39
Tuleje redukcyjne	39
Tuleje zaciskowe	44
Tuleje ze stożkiem Morse'a	38

U	
Uchwyty do frezów czołowych	43
Uchwyty frezarskie zaciskowe	41-42
Uchwyty gwintownicze	43
Uchwyty tokarskie	73
Uchwyty wiertarskie	37-38
Uchwyty wiertarskie precyzyjne	38
Uchwyty zaciskowe frezarskie	41-42
Uniwersalne głowice frezowe	76

W	
Węże	89-90
Węże do pneumatyki	88-90
Wiertarka magnetyczna	14
Wiertarki	9, 25-27, 99-102
Wiertarki kątowe	102
Wiertarki kolumnowe	7-13
Wiertarki stołowe i kolumnowe	7-11
Wiertarko-frezarki	25-26
Wiertła do drewna	74
Wiertła do zawiasów	73
Wiertła frezowe	74
Wiertła rdzeniowe	40-41
Wkład filtrujący	70
Wkrętarki	102-104
Wózki-leżanki	130
Wycinarki pneumatyczne	128
Wycinarki ręczne	128
Wyrzynarki	59

Z	
Zespoły F-R-L	87
Zestawy do pompowania powietrza	95
Złączki	93-94
Złączki bezpieczne	93
Złączki do pneumatyki	94
Zwijak kabla	129
Zwijaki	129
Zwijaki do kabli	129
Zwijaki węży	91-92

LUNA Polska Sp.z o.o.
ul. Konduktorska 39B
40-155 Katowice

www.lunapolska.pl

Dystrybutor: