

# NOWOŚĆ

It's a  
**ONE  
HAND  
SHOW**



SZWEDZKIE NARZĘDZIA I MASZYNY



Luna GO ułatwia pracę z wiertłami i grotami wkrętakowymi. Jest to pomocny uchwyt do narzędzi, umożliwiając dokonywanie ich wymiany jedną ręką.

- ✓ Poręczny i łatwy w użytkowaniu
- ✓ Łatwy dostęp
- ✓ Do chwytów sześciokątnych
- ✓ Dobra kontrola grotów i wiertel
- ✓ Umożliwia wymianę bez zdejmowania rękawicy!
- ✓ Bezpieczniejsza praca

It's a  
**ONE  
HAND  
SHOW**



**OPATENTOWANA  
INNOWACJA**



**Luna**

Zeskanuj kod i zobacz jak działa Luna Go  
lub wejdź na stronę [bit.ly/luna-go](http://bit.ly/luna-go)

**Luna GO**

**Zaczepek na pas Go SMLC**

Zaczepek na pas przeznaczony do systemu uchwytów narzędziowych Luna GO. Umożliwia zawieszanie na pasie wszystkich uchwytów narzędziowych systemu Luna GO.

Nr art.: 24615-0106

19,90<sup>netto</sup> zł  
24,48 brutto

**Zestaw wiertel GO MD30C**

4-elementowy zestaw wiertel do glazury z chwytem 1/4" w uchwycie narzędziowym systemu Luna GO z zaczepek na pas. Rozmiary wiertel: 5, 5.5, 6, 8 mm

Nr art.: 24655-0107

Z zaczepek na pas

87,90<sup>netto</sup> zł  
108,12 brutto

**Zestaw grotów Go MB1C**

4-elementowy zestaw grotów z chwytem 1/4" w uchwycie narzędziowym systemu Luna GO z zaczepek kieszonowym. Rozmiary: PN2G, T20, T25

Nr art.: 24619-0102

Z zaczepek na pas

64,90<sup>netto</sup> zł  
79,83 brutto

**Zestaw grotów GO MB11C**

4-elementowy zestaw grotów z chwytem 1/4" w uchwycie narzędziowym systemu Luna GO z zaczepek na pas. Rozmiary: T20, T25, T30, T40

Nr art.: 24625-0104

Z zaczepek na pas

51,90<sup>netto</sup> zł  
63,84 brutto

**Zestaw wiertel GO MD1C**

4-elementowy zestaw wiertel HSS z chwytem 1/4" w uchwycie narzędziowym systemu Luna GO z zaczepek na pas. Rozmiary: 4, 5, 8, 10 mm

Nr art.: 24645-0100

Z zaczepek na pas

77,90<sup>netto</sup> zł  
95,82 brutto

**Zestaw nasadek do wkrętów budowlanych GO MN1**

4-elementowy zestaw nasadek do wkrętów budowlanych z chwytem 1/4" w uchwycie narzędziowym systemu Luna GO.

Nr art.: 24640-0105

60,90<sup>netto</sup> zł  
74,91 brutto

**Zestaw wiertel GO MD20**

4-elementowy zestaw wiertel uniwersalnych z wierzchołkiem z węglików spiekanych z chwytem 1/4", w uchwycie narzędziowym systemu Luna GO. Rozmiary wiertel: 4, 5, 6, 8 mm

Nr art.: 24651-0101

87,90<sup>netto</sup> zł  
108,12 brutto

**Zestaw grotów GO SB1**

17-elementowy zestaw grotów z chwytem 1/4" w uchwycie narzędziowym systemu Luna GO.

Nr art.: 24666-0104

50,90<sup>netto</sup> zł  
62,61 brutto

**Zestaw grotów GO SB2**

17-elementowy zestaw grotów z chwytem 1/4" w uchwycie narzędziowym systemu Luna GO.

Nr art.: 24668-0102

58,90<sup>netto</sup> zł  
72,45 brutto

**Zestaw grotów GO SB3**

17-elementowy zestaw grotów z chwytem 1/4" w uchwycie narzędziowym systemu Luna GO.

Nr art.: 24670-0108

67,90<sup>netto</sup> zł  
83,52 brutto

Z zaczepek na pas

**Zestaw grotów GO SB1C**

17-elementowy zestaw grotów z chwytem 1/4" w uchwycie narzędziowym systemu Luna GO z zaczepek na pas.

Nr art.: 24665-0105

65,90<sup>netto</sup> zł  
81,06 brutto



### Wiertło diamentowe

Umożliwiający wiercenie na sucho. Z gwintem chwytowym M14 do mocowania w szlifierce kątovej. Do wykonywania otworów w glazurze, klinkierze, gresie, granicie, płytkach ceramicznych, marmurze itp.

Nr art.	Średnica	Netto	Brutto
21292	mm	zł	zł
-0014	6	54,90	67,53
-0048	8	54,90	67,53
-0102	14	54,90	67,53
-0201	16	62,90	77,37
-0300	18	69,90	85,98
-0409	22	83,90	103,20
-0508	25	94,90	116,73
-0607	35	129,00	158,67
-0706	55	199,00	244,77
-0805	57	209,00	257,07
-0904	68	249,00	306,27
-1001	73	269,00	330,87
-1100	76	279,00	343,17
-1209	83	299,00	367,77
-1308	86	309,00	380,07
-1407	111	399,00	490,77



### Nasadka magnetyczna do wkrętów budowlanych

Z tłem sześciokątnym. Z wbudowanym magnesem przytrzymującym wkręt. Chwył 1/4"

Nr art.	20138	-0094	-0201	-1001	-2009	-2108
Do tła wkrętu	mm	6	7	8	10	13
Netto	zł	9,90	9,90	9,90	9,90	11,90
Brutto	zł	12,18	12,18	12,18	12,18	14,64



### Wiertło do sęków

Ze stali narzędziowej. Chwył cylindryczny. Z kolcem i dwoma ostrzami. Wiertło do wywiercania sęków w drewnie z bardzo małym strzępieniem krawędzi.

Nr art.	Średnica	Netto	Brutto
20337	mm	zł	zł
-0101	10	9,90	12,18
-0200	12	10,90	13,41
-0309	14	11,90	14,64
-0408	15	11,90	14,64
-0507	18	12,90	15,87
-0606	20	13,90	17,10
-0705	22	13,90	17,10
-0804	25	15,90	19,56
-0903	30	16,90	20,79
-1000	32	17,90	22,02
-1109	35	19,90	24,48
-1208	40	22,90	28,17
-1307	45	23,90	29,40
-1406	50	29,90	36,78
-1505	55	34,90	42,93
-1604	60	47,90	58,92



### Pogłębiacz do metalu

3-ostrzowy z chwytem 1/4" ze stali szybko tnącej. Kąt stożka pogłębienia 90°. Długość całkowita 50 mm.

Nr art.	20048	-0101	-0200	-0309	-0408
Średnica, maks.	mm	8	10	12	16
Netto	zł	23,90	25,90	32,90	44,90
Brutto	zł	29,40	31,86	40,47	55,23



### Pogłębiacz do drewna

5-ostrzowy z chwytem 1/4". Kąt pogłębienia 90°. Długość całkowita 54 mm.

Nr art.	20047	-0102	-0201
Średnica, maks.	mm	10	12
Netto	zł	10,90	11,90
Brutto	zł	13,41	14,64

### Wiertło do glazury

Z 4-ostrzowym wierzchołkiem z węglików spiekanych. Do wiercenia w szkłe, lustrach, butelkach, glazurze, ceramice i porcelanie.

Nr art.	20012	-0103	-0202	-0210	-0301	-0350	-0400	-0509	-0608
Średnica	mm	4	5	5,5	6	7	8	10	12
Długość	mm	65	68	71	71	78	80	90	100
Netto	zł	14,90	13,90	14,90	14,90	17,90	17,90	18,90	19,90
Brutto	zł	18,33	17,10	18,33	18,33	22,02	22,02	23,25	24,48



### Klucz do uchwytów wiertarskich

Do trójścżekowych uchwytów wiertarskich.

Nr art.	20083	-0206	-0404	-0503
Długość	mm	56	80	110
Wysokość	mm	35	39	45
Netto	zł	2,79	2,99	4,39
Brutto	zł	3,43	3,68	5,40





## Uchwyt wiertarski bezkluczowy

Z systemem samoblokującym. Trójścżekowy. Szczęki hartowane i szlifowane. Z otworem przelotowym, umożliwiającym zabezpieczenie śrubą do obrotów zarówno w prawo jak i w lewo. Rozwarcie: 13 mm. Chwył: 1/2x20.

Nr art.: 20992-0107

**49,00** netto  
zł  
60,27 brutto



## Uchwyt wiertarski z kluczem

Uchwyty mają przelotowy gwintowany otwór, umożliwiający umieszczenie wkretu zabezpieczającego przed obluźowaniem przy obrotach zarówno w prawo, jak i w lewo.

Nr art.	20990	-0109	-0208	-0307	-0406
Rozwarcie, maks.	mm	10	10	13	13
Rozmiar klucza, DIN 6349/4		S1	S1	S2	S2
Chwył		3/8x24	1/2x20	1/2x20	B12
Netto	zł	19,00	19,00	24,90	24,90
Brutto	zł	23,37	23,37	30,63	30,63



## Uchwyt wiertarski bezkluczowy

Z systemem samoblokującym. Trójścżekowy. Szczęki hartowane i szlifowane. Z otworem przelotowym, umożliwiającym zabezpieczenie śrubą do obrotów zarówno w prawo jak i w lewo. Rozwarcie: 13 mm. Chwył: 1/2x20.

Nr art.: 20992-0503

**44,90** netto  
zł  
55,23 brutto



## Pierścien magnetyczny z grotom PH2G

Pierścien magnetyczny do grotów Impact z szyjką i z chwytem 1/4". Pierścien posiada tulejkę osadzoną ślizgowo, która przytrzymuje go podczas pracy. Dostarczany z 1 grotom typu Impact PH2G, 50mm.

Nr art.: 24851-0109

**7,90** netto  
zł  
9,72 brutto



## Szczotka pędzlowa

Nr art.	20152	-0103	-0202
Średnica	mm	15	26
Grubość drutu	mm	0,40	0,50
Netto	zł	5,79	7,19
Brutto	zł	7,12	8,84

## Przystawka kątowna do wiertarki

Umożliwia wkręcanie śrub w miejscach o utrudnionym dostępie. Wyposażona w uchwyt boczny, który można umieszczać w różnych pozycjach. Z chwytem 1/4". 21227-0201 ma giętki watek.



Nr art.	21227	-0102	-0201
Długość	mm	140	304
Netto	zł	44,90	79,90
Brutto	zł	55,23	98,28

## Szczotka osiowa



Nr art.	20153	-0102	-0201
Średnica	mm	65	65
Gwint otworu		M 14	M 14
Grubość drutu	mm	0,35	0,50
Netto	zł	21,90	21,90
Brutto	zł	26,94	26,94

## Oprawka do grotów z magnesem 65 mm



Oprawka do grotów wymiennych z zabezpieczeniem kulkowym. Do grotów wymiennych z przewężeniem i do grotów zwykłych. Chwył 1/4". Szybkie mocowanie jedną ręką, magnes pierścieniowy do przytrzymywania śruby.

Nr art.: 24849-0104

**19,90** netto  
zł  
24,48 brutto



## Szczotka osiowa

Średnica: 70 mm. Gwint otworu: M14. Grubość drutu: 0,30 mm.

Nr art.: 20155-0100

**13,90** netto  
zł  
17,10 brutto

## Imadło maszynowe

Z żeliwa. Z gładkimi, hartowanymi i szlifowanymi klockami szczękowymi z wąskimi rowkami. Śruba ostionięta. Dostarczane z obrotową płytą podstawy, z podziałką 360°.



Nr art.	20940	-0100	-0209	-0308	-0407
Szerokość klocka	mm	100	125	160	200
Wys. klocka	mm	36	40	52	63
Średn. rozwarcia	mm	80	100	125	160
Masa	kg	9,5	16,0	33,0	45,0
Netto	zł	399	549	949	1 199
Brutto	zł	490,77	675,27	1 167,27	1 474,77

## Imadło stołowe Luna MV-EX



Odkuwane ze stali, dla zagwarantowania najwyższych wymagań wytrzymałościowych. Klocki szczękowe hartowane. Kowadełko. Regulacja luzu na prowadnicy, zapewniająca doskonałą płynność ruchu postępowego. Śruba całkowicie zakryta, z gwintem trapezowym.

Nr art.	20423	-0601	-0700	-0809	-0908
Szerokość klocka	mm	100	125	150	175
Średn. rozwarcia	mm	100	125	150	175
Głęb. rozwarcia	mm	68	83	101	120
Masa	kg	7,5	10,9	15,8	19
Netto	zł	309	409	569	719
Brutto	zł	380,07	503,07	699,87	884,37

*Oferta specjalna!*

## Klucz pneumatyczny z chwytym 1/2"



Wykonanie wyciszone. Korpus silnika z materiału kompozytowego. Ze zmianą kierunku obrotów - 3 prędkości przy dokręcaniu. Maks. moment obrotowy: 170/240/340Nm.

Nr art.: 20734-0100

netto  
**499** zł  
brutto 613,77

## Pistolet piaskowniczy Luna SB01B



Skutecznie usuwa niewielkie obszary rdzy w samochodach, łodziach itp., a w razie potrzeby można użyć do usuwania farby z blach. Dostarczany z czterema różnymi dyszami i szablonem piaskowniczym. Można używać krzemian glinu lub tlenek glinu.

Nr art.: 20871-0202

netto  
**69** zł  
brutto 84,87

*Oferta specjalna!*

## Szlifierka taśmowa Luna AB6/10



Rękojeść jest osadzona obrotowo (w zakresie 360°) względem ramienia szlifierskiego. Dostarczana z ramionami roboczymi do taśm o szerokości 6 i 10 mm, oraz z 4 taśmami ściernymi, długość 330 mm.

Nr art.: 20773-0102

netto  
**499** zł  
brutto 613,77



## Nitownica pistoletowa - pneumatyczna

Uchwyt z materiału kompozytowego. Wąż doprowadzony wewnętrznie dla łatwiejszego użytkowania nitownicy. Dostarczana z 2 końcówkami (4,0 i 4,8 mm), zbiornikiem na odpady, gumowym chwytakiem odpadów oraz dwoma kluczami płaskimi. Ciśnienie robocze: 6,2 bar.

Nr art.: 20259-0105

netto  
**999** zł  
brutto 1 228,77



## Zwijak węża

Mocna konstrukcja z udaroodpornego tworzywa. Z wbudowaną rękojeścią, którą w razie potrzeby podnosi się do góry. Zakres ruchu w uchwycie 250°. Wąż z poliuretanu elastyczny i odporny mechanicznie w każdych warunkach pogodowych, zarówno gorących jak i zimnych. Temperatura robocza -5°C / +40°C.

Nr art.	20804	-0105	-0204
Rozmiar węża, wewn.	mm	8	10
Gwint dotączyeniowy	G (R)	1/4	3/8
Długość węża	m	13,5	16
Ciśn. robocze, maks.	bar	12	12
Netto	zł	449	619
Brutto	zł	552,27	761,37

## Ścisk śrubowy

Odlew z żeliwa ciągnięgo. Szyna ze stali cynkowej potyskowo. Mocna śruba z gwintem płaskim, oksydowana, z płytką dociskową osadzoną na przegubie kulowym. Rękojeść z tworzywa dwukomponentowego.



*Made in Germany*



Nr art.	20952	-0105	-0204	-0303	-0402	-0501	-600	-0709	-0808	-0907	-1004	-1103	-1202
Głębokość rozwarcia	mm	60	80	100	120	120	140	140	175	120	175	120	175
Średn. rozwarcia	mm	120	150	200	250	300	300	400	400	500	500	800	1000
Netto	zł	46,90	52,90	75,90	79,90	94,90	109	119	129	99	139	129	179
Brutto	zł	57,69	65,07	93,36	98,28	116,73	134,07	146,37	158,67	121,77	170,97	158,67	220,17

# Tarcze ściernie Luna

Najwyższa jakość i bezpieczeństwo pracy

## Tarcze do cięcia metalu

**Zalety:** bardzo dobry stosunek ceny do jakości w porównaniu z konkurencją. Wysoka kultura pracy, bardzo dobra sztywność tarcz do cięcia – stabilność i proste cięcie.

**Zastosowanie:** do cięcia profili, rur i kształtowników, do blach i pełnego materiału o małych przekrojach.

## Tarcze do cięcia metalu i stali nierdzewnej

**Zalety:** zwiększona żywotność, lepszy komfort cięcia, szybkie i „chłodne cięcie”.

**Zastosowanie:** Cięcie materiału o zwiększonych przekrojach. Ściernica porównywalna z konkurencją z liniami Professional.

## Tarcze do szlifowania

**Zalety:** komfort pracy, szybkie usuwanie nadmiaru przy zachowaniu dobrej żywotności, bardzo niskie zapylenie.

**Zastosowanie:** do szlifowania płaszczyzn, narożników, spawów, fazowania krawędzi.



Nr art.	Rodzaj tarczy	Rozmiar tarczy mm	Cena netto zł	Cena brutto zł	Ilość w opakowaniu szt.
TFM12510	cięcie metalu	125x1,0	2,15	2,64	50
TFM12516	cięcie metalu	125x1,6	2,25	2,77	50
TFM23020	cięcie metalu	230x2,0	5,05	6,21	25
TFM23025	cięcie metalu	230x2,5	5,40	6,64	25
TFA212510	cięcie stali nierdzewnej	125x1,0	2,20	2,71	50
TFA212516	cięcie stali nierdzewnej	125x1,6	2,35	2,89	50
TFM1256	szlifowanie	125x6,0	3,90	4,80	10
TFM2306	szlifowanie	230x6,0	11,15	13,71	10



## Suwmiarka cyfrowa

Ze stali nierdzewnej. Funkcja maksymalno-minimalna. Pamięć wyniku odczytu. Przetwarzanie jednostek: mm - cale. Nastawiana wartość odniesienia. Śruba dokładnego nastawiania.

Nr art.	2289	-0107	-0206
Długość pomiarowa	mm	500	1000
Długość szczęk, pom. zewn.	mm	100	150
Netto	zł	709	2 249
Brutto	zł	872,07	2 766,27



*Duży czytelny wyświetlacz - wysokość cyfr 14 mm*

## Suwmiarka elektroniczna

Nr art.	23381	-0100	-0209	-0308
Długość pomiarowa	mm	150	200	300
Długość szczęk, pom. zewn.	mm	40	50	60
Netto	zł	159	229	389
Brutto	zł	195,57	281,67	478,47

## Mikrometr elektroniczny



Nr art.	9664	-0107	-0206	-0305	-0404
Dokładność	mm	±0,004	±0,004	±0,005	±0,005
Zakres pomiarowy	mm	0-25	25-50	50-75	75-100
Netto	zł	389	449	559	589
Brutto	zł	478,47	552,27	687,57	724,47



## Suwmiarka kieszonkowa ze śrubą blokującą

Nr art.	2670	-0500	-0609	-0708
Długość pomiarowa	mm	150	200	300
Długość szczęk, pom. zewn.	mm	38	38	60
Netto	zł	79,90	99	169
Brutto	zł	98,28	121,77	207,87

## Czujnik zegarowy

Nr art.	11911	-0104	-0203
Zakres pomiarowy, całkowity	mm	10	25
Podziałka		0-100 100-0	0-100 100-0
Średn. zamocowania	mm	8	8
Średnica, tarcza miernika	mm	58	58
Netto	zł	109	199
Brutto	zł	134,07	244,77



## Suwmiarka elektroniczna

Nr art.	14455	-0100	-0209
Długość pomiarowa	mm	150	200
Długość szczęk, pom. zewn.	mm	40	48
Netto	zł	159	229
Brutto	zł	195,57	281,67



## Głębokościomierz

Nr art.	2643	-0108	-0207	-0405
Głębokość pomiaru	mm	150	200	300
Długość przykładni	mm	100	100	100
Netto	zł	99	119	159
Brutto	zł	121,77	146,37	195,57

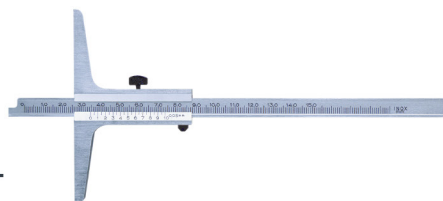

## Głębokościomierz elektroniczny

Nastawianie wartości odniesienia. Przetwarzanie jednostek mm - cale. Z przyciskiem zerowania i wyłączenia. Śruba dokładnego nastawiania. DIN 862. Rozdzielczość 0.01 mm. Głębokość pomiaru: 200 mm. Długość przykładni: 100 mm. Dokładność: ±0,03 mm.

Nr art.: 2146-0605



netto  
**169** zł

207,87 brutto





### Statyw pomiarowy

Ramię giętkie, ustalone w dowolnym położeniu za pomocą dźwigni. Podstawa magnetyczna - zarówno spód, z rowkiem pryzmatycznym, jak i bok. Przyciąganie włącza się i wyłącza dźwignią przełącznika. Dostarczany bez czujnika. Maksymalna wysokość: 330 mm.

Nr art.: 6020-0201

netto  
**119** zł  
brutto 146,37



### Statyw pomiarowy

Z dokładną regulacją ustawienia. Z podstawą magnetyczną. Magnetyczne są ściany boczne i płaszczyzna podstawy. Przyciąganie włącza się i wyłącza dźwignią przełącznika. Regulacja ustawienia góra-dół i na boki. Dostarczany z oprawkami górną i dolną, ale bez czujnika. Maksymalna wysokość: 250 mm.

Nr art.: 6019-1004

netto  
**69** zł  
brutto 84,87

### Statyw pomiarowy

Nr art.	11908	-0208	-0257	-0307
Średnica otworu mocującego	mm	8	8	8
Regulacja dokładna		górny uchwyt	podstawa	górny uchwyt
Siła przyciągania magnesu	kg	80	80	100
Wysokość maks.	mm	330	330	385
Netto	zł	129	149	299
Brutto	zł	158,67	183,27	367,77



### Kątownik płaski

Z cynkowanej stali. Ramiona o jednakowej grubości. Wszystkie ściany obrabiane. Jakość 3.

Nr art.	Długość długiego ramienia	Długość krótkiego ramienia	Szerokość	Grubość	Prostopadłość	Netto	Brutto
12047	mm	mm	mm	mm	μm	zł	zł
-0109	150	100	25	5	± 55	29	35,67
-0208	200	130	25	5	± 60	39	47,97
-0307	300	175	25	5	± 70	49	60,27
-0406	400	230	25	5	± 80	69	84,87
-0505	500	250	25	5	± 90	79	97,17
-0604	600	300	25	5	± 100	99	121,77

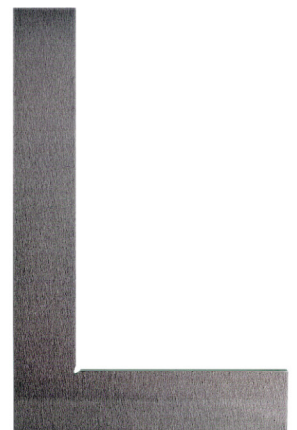

### Cyrkiel podziałowy

Ze stali. Ramiona o przekroju prostokątnym. Z ostrymi hartowanymi końcówkami. Zewnętrzna prowadnica tükowa.

Nr art.	2429	-0207	-0405	-0702	-0801	-1007
Długość	mm	150	200	300	400	500
Rozwarcie szczęk, maks.	mm	170	235	390	545	670
Netto	zł	29	39	49	69	99
Brutto	zł	35,67	47,97	60,27	84,87	121,77





### Sprawdzian do otworów

Do pomiaru i kontroli średnic otworów lub szerokości szczelin. Ze stali nierdzewnej z podziatką matowioną. Zakres pomiarowy: 1-15 mm.

Nr art. 1441-1003

netto  
**49** zł  
60,27 brutto



### Znacznik traserski

Ze stali nierdzewnej. Prowadnica i suwak jak w suwmiarce. Łożyszkowana kulkowo rolka, która w czasie rysowania toczy się po krawędzi trasowanego przedmiotu. Podziatka milimetrowa, z noniusem 1/10 mm o długości 39 mm. Wymienny, hartowany rysik.

Nr art. 9717-0104

netto  
**119** zł  
146,37 brutto



### Rysik

Z końcówką z węglików spiekanych. Trzon o przekroju okrągłym, radetkowany. Z zaczepem do kieszeni. Długość: 130 mm. Średnica: 7 mm.

Nr art. 2475-0101

netto  
**10,90** zł  
13,41 brutto

### Kątomierz tarczowy - kątownik precyzyjny

Ze stali nierdzewnej. Tarcza ma na obwodzie naniesione podziatki 0-90° biegnące w obu kierunkach, i można ją ustawiać pod dowolnym kątem względem ramienia odniesienia. Wyposażony w szkło powiększające dla ułatwienia odczytu. Z noniusem o rozdzielczości 1/12° = 5 minut. Ramiona mogą być przesuwane, a następnie blokowane za pomocą śruby zaciskowej. Dostarczany z dwoma wymiennymi ramionami.

Nr art. 12258-0103

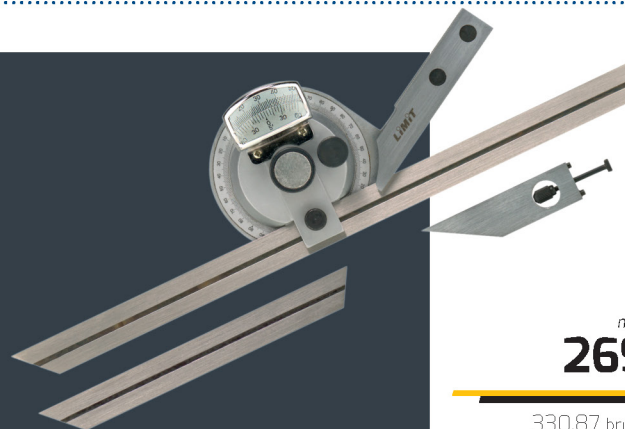

netto  
**269** zł  
330,87 brutto



### Kątomierz tarczowy

Z blachy stalowej. Podziatka 0-180°. Chromowane na mat. Ze śrubą ustalającą.

Nr art.	2548	-0104	-0203	-0302	-0401
Średnica tarczy	mm	80	120	150	200
Długość szczęk	mm	120	150	200	300
Netto	zł	59	69	79	99
Brutto	zł	72,57	84,87	97,17	121,77



### Wysokościomierz traserski

Wykonanie precyzyjne. Podziatka chromowana na mat. Wyskalowane w mm. Ze śrubą dokładnej regulacji i noniusem o rozdzielczości 0.05 mm.

Nr art.	2249	-0056	-0106
Wysokość rysika	mm	300	500
Netto	zł	249	389
Brutto	zł	306,27	478,47

### Szczelinomierz płytkowy

Szczelinomiery płytkowe o wymiarach metrycznych. Do pomiaru szczelin, luzów łożysk itp. W zamkniętej, niklowanej oprawce umieszczone są płytki wzorcowe zbieżne.

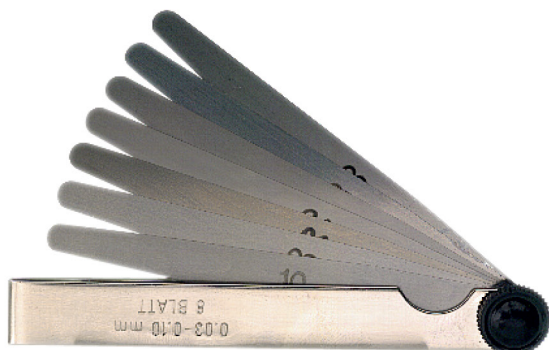

Nr art.	2595	-3001	-3100	-3209	-3308	-3407
Ilość płytek	szt	8	8	21	13	20
Zakres pomiarowy	mm	0,03-0,10	0,05-0,50	-0,10-0,50	0,05-1,00	0,05-1,00
Długość płytek	mm	100	100	100	100	100
Netto	zł	5,90	5,90	9,90	5,90	9,90
Brutto	zł	7,26	7,26	12,18	7,26	12,18



### Multimetr Limit 500

Do mierzenia napięcia stałego/zmiennego, prądu stałego/zmiennego, rezystancji, pojemności, częstotliwości, temperatury.

Nr art.: 12859-0106

netto  
**189** zł  
232,47 brutto



### Amperomierz cęgowy Limit 20

Do mierzenia napięcia stałego/zmiennego, prądu zmiennego, rezystancji.

Nr art.: 12856-0109

netto  
**129** zł  
158,67 brutto



### Zestaw pomiarowy

Zawiera suwmiarkę cyfrową 150 mm, multimetr Limit 300, cyfrowy kątomierz/poziomnicę, szczelinomierz z 13 płytkami 0.05-1.00 mm, wzorce do gwintów zarówno metrycznych jak i calowych UNC, oraz rysik.

Nr art.: 23059-0101

netto  
**379** zł  
466,17 brutto



### Termometr IR Limit 92

Zakres pomiarowy od -18°C do +550°C

Nr art.: 15319-0103

netto  
**489** zł  
601,47 brutto



### Kółko pomiarowe

Zakres pomiarowy: 10000 m.  
Rozdzielczość: 10 cm.  
Dokładność: ±0,5 mm/m.

Nr art.: 17428-0107

netto  
**279** zł  
343,17 brutto



### Miernik decybeli Limit 7000

Zakres pomiarowy od 30 do 130 dB. Dwa filtry o charakterystykach A lub C.

Nr art.: 15152-0103

netto  
**349** zł  
429,27 brutto

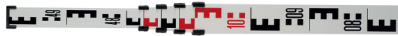

### Łata geodezyjna

Podziałka E po jednej stronie, podziałka milimetrowa po drugiej. Długość 5 m

Nr art.: 17867-0105

netto  
**129** zł  
158,67 brutto



### Dalmierz Limit L40

Zakres pomiarowy od 0,1 do 40 m.

Nr art.: 24214-0101

netto  
**349** zł  
429,27 brutto



### Laser krzyżowy Limit 1001 HV

Jedna linia pozioma i jedna pionowa. Linia pionowa sięga na suficie do 115 stopni.

Nr art.: 17862-0100

netto  
**479** zł  
589,17 brutto



### Drażek mocujący do urządzeń laserowych

Drażek może stać swobodnie na podłodze z wykorzystaniem podpórek, albo może być rozparty pomiędzy podłogą i sufitem bez podpórek. Maks. wysokość: 3,6 m.

Nr art.: 20057-0109

netto  
**269** zł  
330,87 brutto



### Statyw do przyrządów niwelacyjnych

Maksymalna wysokość: 1,5 m

Nr art.: 18112-0106

netto  
**119** zł  
146,37 brutto



### Kamera inspekcyjna z nagrywaniem

Z monitorem kolorowym 3,5". Kamera i giętkie, samonośne ramie są wodoszczelne (IP 67).

Nr art.: 19011-0106

netto  
**949** zł  
1167,27 brutto



### Młotek warsztatowy

Z czworokątnym obuchem i gumowanym trzonkiem fibrowym.

Masa catkowiata: 475 g.

Nr art.: 19173-0100

netto  
**24,90** zł

30,63 brutto



### Suwmiarka kieszonkowa

Z hartowanej stali narzędziowej. Podziałka w mm i calach, z noniusem o dokładności 1/20 mm i 1/128". Z głębokościomierzem i szczękami do pomiarów wewnętrznych.

Z przyciskiem blokującym. Wykonana zgodnie z DIN 862.

Zakres pomiarowy 150 mm.

Nr art.: 11909-0207

netto  
**39** zł

47,97 brutto



### Zestaw szczypiec

Zestaw zawierający 3 różne szczypce - kombinerki, szczypce tnące boczne i szczypce płaskie. Z uchwytami pokrytymi tworzywem sztucznym.

Nr art.: 24209-0108

netto  
**69** zł

84,87 brutto



### Klucz do rur

Nr art.	16628	-0107	-0206
Do rur o średn.	cale	1	1 1/2
Długość	mm	320	425
Rozwarcie	mm	42	62
Netto	zł	31,90	49,90
Brutto	zł	39,24	61,38

### Imadło maszynowe



Nr art.	9622	-0108	-0207
Szerokość klocka	mm	100	125
Wys. klocka	mm	30	30
Średn. rozwarcia	mm	85	115
Rozstaw rowków mocuj. oś-oś	mm	133	159
Masa	kg	4	4,5
Netto	zł	69	119
Brutto	zł	84,87	146,37

*Oferta specjalna!*

### Klucz pneumatyczny 1/2"

Maks. moment odkręcający 340 Nm.  
Maks. moment obrotowy 300 Nm.

Nr art. 11997-0200



netto  
**89** zł

109,47 brutto



### Pistolet do pompowania kół

Płynna regulacja podawania powietrza. Do użytku zarówno lewo- jak i praworęcznego. Dotarczenie sprężonego powietrza obrotowe 360°. Zakres od 0 do 10 bar. Gwint dotarczeniowy: 1/4 G (R)

Nr art.: 16141-0105

netto  
**49** zł

60,27 brutto

### Wąż prosty z PCW



Wyposażony w szybkozłączkę i wtyk Ferax. Nasunięcie węża PCW na stożkową końcówkę i dociśnięcie śrubą kotnierzową zapewnia szczelność połączenia bez stosowania opasek zaciskowych. Złącza są obrotowe w zakresie 360°. Kompatybilne ze złączkami Cejn 320, 26 i Tema 1600.

Długość: 15 m.

Maks. ciśnienie robocze: 16 bar.

Nr art.: 18379-0104

netto  
**99** zł

121,77 brutto



### 12-elementowy zestaw kluczy płasko-oczkowych

Ze stali chromowo-wanadowej. Ten sam rozmiar na obu końcach. Główka pierścieniowa dwunastokątna, odgięta pod kątem 15°. Główniki szlifowane. Chromowane. Rozmiary od 8 do 19 mm.

Nr art.: 14928-6205

netto  
**119** zł

146,37 brutto



### 6-elementowy zestaw wkrętek precyzyjnych

Zestaw czterech wkrętek płaskich oraz dwóch krzyżowych Phillips. Rękojeść z tworzywa sztucznego. Dostarczany w etui z tworzywa.

Nr art.: 14928-2501

netto  
**18,90** zł

23,25 brutto

## 10-elementowy zestaw pneumatyczny

Składa się z pistoletu odmuchowego, z 6 dyszami, spryskiwacza, manometru i węża spiralnego. Maks. ciśnienie robocze: 8 bar

Nr art. 23752-0101



netto  
**139** zł

170,97 brutto



## Zwijak węża Ferax FLR 8 12

Do sprężonego powietrza. Z automatycznym zwijaniem. Do montażu sufitowego lub ściennego. Wspornik ścienny przechylny w zakresie 180°, oraz hamulec węża. Długość węża: 12 m.

Nr art.: 13792-0104

netto  
**219** zł

269,37 brutto



## Wiertarko-wkrętarka Ferax BCD-1013

Z akumulatorem litowo-jonowym 1,3Ah; 10,8V. Posiada 2 przełożenia - jedno z wysokim momentem, do wkręcania/wykręcania śrub, drugie - o wyższych obrotach, do wiercenia.

Nr art.: 19694-0209

netto  
**299** zł

367,77 brutto



## Wyrzynarka Ferax BJS-600

Wyrzynarka ze stopą aluminiową przechylną do 45° w prawo i w lewo. Uchwyt szybkoocucujący typu bagnetowego, umożliwiając dotaczanie brzeszczotu bez użycia narzędzi. Moc: 550W

Nr art.: 19694-0506

netto  
**209** zł

257,07 brutto

## Szlifierka stołowa Ferax

Nr art.	12693	-0106	-0205
Średnica ściernicy	mm	125	150
Grubość ściernicy	mm	16	20
Moc silnika	kW	0,15	0,25
Netto	zł	149	189
Brutto	zł	183,27	232,47



## Wiertarka udarowa Ferax BHD-710

Silnik 710 W z elektroniczną regulacją prędkości i zmianą kierunku obrotów, umożliwia wiercenie zwykłe i udarowe oraz wkręcanie/wykręcanie śrub, z szybkim przetaczaniem.

Nr art.: 19694-1009

netto  
**149** zł

183,27 brutto

*Oferta specjalna!*



## Szlifierka płaska Ferax BSG-220

Obroty regulowane stosownie do podłoża. Zintegrowany układ odciągowy, z mocnym wentylatorem i workiem na pył. Moc: 220 W.

Nr art.: 19694-1504

netto  
**89** zł

109,47 brutto

## Szlifierka kątowna Ferax BAG-900



Korpus z udaroodpornego tworzywa poliamidowego. Obudowa przekładni metalowa. Lampka sygnalizująca konieczność wymiany szczotek węglowych. Blokada wrzeciona. Średnica tarczy: 125 mm. Moc: 850 W.

Nr art.: 19694-1108

netto  
**169** zł

207,87 brutto

*Oferta specjalna!*



## Zszywacz pistoletowy Ferax BSG-20

Wydajność 20 zszywek/min. Długość zszywek 8-14 mm. Długość gwoździ: 15 mm

Nr art.: 19694-1306

netto  
**39** zł

47,97 brutto

# Prawdziwy system ostrzący umożliwiający osiągnięcie znakomitych wyników

## **TORMEK® T-8**

**Wspornik uniwersalny**

• Do montażu w poziomie i pionie.  
• Wyposażony w nakrętkę do precyzyjnej regulacji co 0,25 mm.

**Skórzane koło do polerowania**

Uchwyt do ostrzenia dłut płaskich i noży struga

Blokada przesuwu

**Oryginalna tarcza Tormek**

Stworzona aby zapewnić optymalne parametry ostrzenia (usuwania stali, wykańczania trwałości ostrza). Posiada granulację 220, która może zostać czasowo podwyższona do 1000 za pomocą kamienia SP-650.

**Wał ze stali nierdzewnej z EzyLock<sup>®</sup> PAT PEND**  
Łatwe i precyzyjne dokręcanie i odkręcanie bez użycia narzędzi.

**Zaawansowany pojemnik na wodę z podnośnikiem śrubowym, magnes, odpływ wody i zbierak**  
Wbudowany magnes do zbierania opiłków i zdejmowany odpływ umożliwiający uniknięcie nawet najdrobniejszych wycieków.

**2390 zł (netto)**  
**2939,70 zł (brutto)**

Przyrząd do ustawiania kąta

Nr art.: 9384-4811

ZGŁOSZENIE PATENTOWE  
THE ORIGINAL



MADE IN SWEDEN

**7 YEAR WARRANTY**

## **PROMOCJA**

Uchwyt do ostrzenia siekier



**1 zł + VAT**  
Przy zakupie ostrzałek T8 lub T4

Promocja ważna do wyczerpania zapasów.

## **TORMEK® T-4**



**1349 zł (netto)**  
**1659,70 zł (brutto)**

Nr art.: 9384-4843

**PA-70**



**Pasta polerska**

**netto: 20,90 zł / brutto: 25,71 zł**

Nr art.: 9384-2201

**SVM-140**



**Uchwyt do ostrzenia długich noży**

**netto: 139,00 zł / brutto: 170,97 zł**

Nr art.: 9384-5105

**DBS-22**



**Uchwyt do ostrzenia wiertel:**

**netto: 849,00 zł / brutto: 1 044,27 zł**

Nr art.: 9384-8422

**Pakiet domowy: netto: 549,00 zł / brutto: 675,27 zł (Nr art.: 9384-4918)**

**Pakiet zawiera:**



**Uchwyt do ostrzenia noży**



**Uchwyt do ostrzenia noży snycerskich**



**Uchwyt do ostrzenia długich noży**



**Uchwyt do ostrzenia nożyczek**



**Uchwyt do ostrzenia siekier**



**Uchwyt do ostrzenia krótkich narzędzi**

Kupno maszyny firmy Luna to dobry wybór na lata. Jest to opłacalna inwestycja, pod warunkiem, że zainstalują Państwo maszynę we właściwy sposób i będzie ona eksploatowana zgodnie z zaleceniami.

W ramach naszego Centrum Maszynowego oferujemy dodatkowo:

- usługę pierwszego uruchomienia wybranych maszyn
- szkolenia dla operatorów
- naprawy gwarancyjne i pogwarancyjne
- montaż odczytów cyfrowych
- serwis mobilny
- możliwość przetestowania wybranych maszyn w naszej siedzibie w Katowicach

### Wiertarka kolumnowa Ferax



Nr art.	23736	-0201	-0409	-0508
Model		16DDF	20DDF	25DDF
Śr. wiercenia w stali	mm	16	19	25
Stożek wrzeciona	MK	2	2	3
Napięcie zasilania	V	230	230	400
Netto	zł	1 390	1 490	2 849
Brutto	zł	1 709,70	1 832,70	3 504,27

### Wiertarka stołowa Ferax



Nr art.	23736	-0102	-0300
Model		16DDB	20DDB
Śr. wiercenia w stali	mm	16	19
Stożek wrzeciona	MK	2	2
Napięcie zasilania	V	230	230
Netto	zł	1 360	1 419
Brutto	zł	1 672,80	1 745,37

## Zarejestruj zakup i otrzymaj dodatkowy rok gwarancji



### Wiertarka stołowa Luna MD 20BV

- średnica wiercenia w stali – 20 mm
- stożek wrzeciona – MK3
- napięcia zasilania – 230V 1-faz.

Nr art.: 20652-0108

**4 690** netto  
5 768,70 brutto



### Wiertarka kolumnowa Luna MD 20FV

- średnica wiercenia w stali – 20 mm
- stożek wrzeciona – MK3
- napięcia zasilania – 230V 1-faz.

Nr art.: 20652-0207

**4 990** netto  
6 137,70 brutto



### Wiertarka stołowa Luna MD 31B

- średnica wiercenia w stali – 25 mm
- stożek wrzeciona – MK3
- napięcia zasilania – 400V 3-faz.

Nr art.: 23737-0101

**8 690** netto  
10 688,70 brutto



### Wiertarka kolumnowa Luna MD 31F

- średnica wiercenia w stali – 25 mm
- stożek wrzeciona – MK3
- napięcia zasilania – 400V 3-faz.

Nr art.: 23737-0200

**9 390** netto  
11 549,70 brutto



### Przecinarka taśmowa Luna MBH 225

- wersja półautomatyczna
- maks. przekrój okrągły – 225 mm
- maks. przekrój prostokątny – 245x180 mm
- napięcia zasilania – 400V 3-faz

Nr art.: 20097-0309

**8 790** netto  
10 811,70 brutto

### Przecinarka taśmowa Luna

Nr art.	20097	-0101	-0200
Model		MBH 150	MBH 170
Wersja		ręczna	półautomatyczna
Maks. przekrój okrągły	mm	150	170
Maks. przekrój prostokątny	mm	150x180	140x210
Napięcie zasilania	V	230	400
Netto	zł	4 290	6 890
Brutto	zł	5 276,70	8 474,70

Zarejestruj zakup  
i otrzymaj szkolenie  
**GRATIS**



## Pilarka taśmowa Luna MBS 36V

- posuw ręczny
- maks. odległość taśmy od obudowy – 355 mm
- przechyłanie stołu – 4 kierunki co 15°
- zasilanie – 400V 3-faz.

Nr art.: 20144-0104

**17 900** <sup>netto</sup> zł

22 017,00 brutto

Zarejestruj zakup  
i otrzymaj  
dodatkowy rok gwarancji  
oraz szkolenie **GRATIS**



## Przecinarka taśmowa Luna MBH 255 PLUS

- wersja półautomatyczna
- maks. przekrój okrągły – 255 mm
- maks. przekrój prostokątny – 310x210 mm
- napięcie zasilania – 400V 3-faz.

Nr art.: 20097-0404

**18 290** <sup>netto</sup> zł

22 496,70 brutto

## Przecinarka tarczowa Luna



Nr art.	20651	-0109	-0208
Model		MCC 250	MCC 315
Wersja		bez podstawy	z podstawą
Maks. średnica pily	mm	250	315
Napięcie zasilania	V	400	400
Netto	zł	4 690	7 290
Brutto	zł	5 768,70	8 966,70



## Przecinarka taśmowa Ferax 85 BS

- posuw ręczny
- długość brzeszczotu – 1325 mm
- napięcie zasilania – 230V 1-faz.

Nr art.: 16529-0107

**1 590** <sup>netto</sup> zł

1 955,70 brutto

PROMOCJA MASZYNOWA

## Szlifierka stołowa Luna



Nr art.	20181	-0108	-0207	-0405
Model		MSG 150H	MSG 200H	MSG 250H
Wymiar ściernicy	mm	150x25x32	200x32x32	250x32x32
Napięcie zasilania	V	230	230	400
Netto	zł	439	689	699
Brutto	zł	539,97	847,47	859,77

Zarejestruj zakup  
i otrzymaj  
dodatkowy rok gwarancji

## Szlifierka taśmowa Luna



Nr art.	20533	-0202	-0301
Model		MBG 75	MBG 150
Wersja		ręczna	ręczna
Rozmiar taśmy	mm	75x2000	150x2000
Napięcie zasilania	V	400	400
Netto	zł	3 690	5 190
Brutto	zł	4 538,70	6 383,70

## Prasa warsztatowa Luna

Nr art.	23677	-0103	-0202	-0301	-0400	-0509
Model	MW	10BH	20FH	30FH	50FH	50FP
Wersja		stołowa	podłogowa			
Nacisk	tona	10	20	30	50	50
Netto	zł	1 790	2 990	3 290	5 690	7 390
Brutto	zł	2 201,70	3 677,70	4 046,70	6 998,70	9 089,70

Zarejestruj zakup  
i otrzymaj  
dodatkowy  
rok gwarancji





## Frezarka uniwersalna Luna

Nr art.	20892	-0108	-0207
Model		MM 3000	MM 3001
Stożek wrzeciona		ISO 30	ISO 40
Napięcie zasilania	V	400	400
Netto	zł	48 900	59 190
Brutto	zł	60 147	72 803,70

Zarejestruj zakup  
i otrzymaj szkolenie  
GRATIS



## Wiertarko-frezarka Luna MMD 500

- mechaniczny posuw wzdłużny
- wiercenie w stali – 32 mm
- frezowanie płaskie – 102 mm
- gwintowanie – M16
- napięcie zasilania – 400V 3-faz.

Nr art.: 20885-0107

netto  
**24 900** zł  
30 627 brutto

## Wiertarko-frezarka Luna

Nr art.	20457	-0105	-0204
Model		MDM 400	MDM 401
Śr. wiercenia w stali	mm	40	40
Frezowanie płaskie	mm	76	76
Gwintowanie		M19	M19
Stożek wrzeciona		MK 3	ISO 30
Napięcie zasilania	V	400	400
Netto	zł	13 490	13 690
Brutto	zł	16 592,70	16 838,70

Zarejestruj zakup  
i otrzymaj  
dodatkowy rok gwarancji



## Wiertarko-frezarka Luna MDM 250

- wersja stołowa
- posuw ręczny
- wiercenie w stali – 25 mm
- frezowanie płaskie – 50 mm
- gwintowanie – M12
- napięcie zasilania – 230V 1-faz.

Nr art.: 20865-0101

netto  
**9 900** zł  
12 177 brutto



## Szlifierka taśmowa Luna MB55100

- posuw ręczny
- rozmiar taśmy – 100x1220 mm
- napięcie zasilania – 230V 1-faz.

Nr art.: 20325-0105

netto  
**1 990** zł  
2 447,70 brutto



## Tokarka stołowa Luna ML 714

- rozstaw kłót – 350 mm
- napięcie zasilania – 230V 1-faz.

Nr art.: 20650-0209

netto  
**3 990** zł  
4 907,70 brutto



## Tokarka stołowa Luna ML 1022

- rozstaw kłót – 550 mm
- napięcie zasilania – 230V 1-faz.

Nr art.: 20650-0308

netto  
**8 990** zł  
11 057,70 brutto

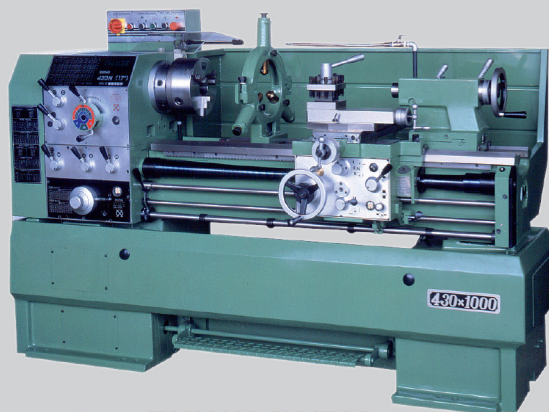

## Tokarka suportowa TAKANG CH 1760

- rozstaw kłót – 1500 mm
- napięcie zasilania – 400V 3-faz.

Nr art.: 0775-0300

netto  
**99 000** zł  
121 770 brutto



## Tokarka suportowa Luna ML 1440

- rozstaw kłót – 1000 mm
- napięcie zasilania – 400V 3-faz.

Nr art.: 20758-0200

netto  
**26 900** zł  
33 087 brutto

## Strugarka uniwersalna Ferax

Nr art.	12894	-0301	-0400	-0608
Model		FHM 260	FHM 260	FHM 310E
Szerokość strugania	mm	250	250	310
Napięcie zasilania	V	230	400	400
Netto	zł	2 990	4 990	6 490
Brutto	zł	3 677,70	6 137,70	7 982,70



## Strugarka uniwersalna Ferax FRP 1250

- szerokość strugania – 204 mm
- prędkość posuwu – 6,8 m/min
- napięcie zasilania – 230 V 1-faz.

Nr art.: 13320-0105

netto  
**949** zł

1 167,27 brutto

## Pilarka tarczowa ukośnica Luna BMS 255M wraz ze stołem

- średnica piły – 255 mm
- maks. przekrój materiału – 340x96 mm
- napięcie zasilania – 230V 1-faz.
- wysokość stołu – 825 mm

Nr art.: PR-21261-0109

netto  
**1 690** zł

2 078,70 brutto



## Odciąg wiórów Luna BDC 240

Nr art.	20550	-0200	-0309
Wydajność (przepływ swobodny)	m <sup>3</sup> /h	2100	2100
Pojemność worka	l	120	120
Napięcie zasilania	V	230	400
Netto	zł	1 390	1 390
Brutto	zł	1 709,70	1 709,70



## Odciąg wiórów Luna BDC 5000

- wydajność (przepływ swobodny) – 5000 m<sup>3</sup>/h
- pojemność worków – 400l
- napięcie zasilania – 400V 3-faz.

Nr art.: 21259-0103

netto  
**2 890** zł

3 554,70 brutto



## Pilarka tarczowa ukośnica Ferax FMS 205

- średnica piły – 205 mm
- maks. przekrój materiału – 260x60 mm
- napięcie zasilania – 230V 1-faz.

Nr art.: 19144-0106

netto  
**639** zł

785,97 brutto



## Odciąg wiórów Luna BDC 300

- wydajność (przepływ swobodny) – 3000 m<sup>3</sup>/h
- pojemność worków – 400l
- napięcie zasilania – 400V 3-faz.

Nr art.: 20856-0102

netto  
**1 690** zł

2 078,70 brutto



## Pilarka tarczowa Ferax FCS 250P

- maks. średnica tarczy – 250 mm
- głębokość pitowania – 80 mm
- napięcie zasilania – 400V 3-faz.

Nr art.: 12895-0201

netto  
**4 690** zł

5 768,70 brutto

## Pilarka tarczowa Luna BCS 315B

Nr art.	20439	-0108	-0207
Maks. szerokość cięcia	mm	300/850	300/850
Maks. średnica pily	mm	315	315
Napięcie zasilania	V	230	400
<b>Netto</b>	<b>zł</b>	<b>2 190</b>	<b>2 190</b>
<b>Brutto</b>	<b>zł</b>	<b>2 693,70</b>	<b>2 693,70</b>



## Pilarka tarczowa z podcinakiem Luna BTS-315

- pila tarczowa – 315 mm
- pila podcinająca – 120 mm
- napięcie zasilania – 400V 3-faz.

Nr art.: 23674-0106

**12 690** <sup>netto</sup> zł

15 608,70 brutto



## Pilarka taśmowa podłogowa Luna

Nr art.	20003-0104	20004-0103	
Szerokość pily taśmowej	mm	6-19	6-25
Maks. grubość materiału	mm	200	235
Napięcie zasilania	V	230	230
<b>Netto</b>	<b>zł</b>	<b>2 990</b>	<b>3 390</b>
<b>Brutto</b>	<b>zł</b>	<b>3 677,70</b>	<b>4 169,70</b>



## Pilarka taśmowa podłogowa Luna BBS 500

- szerokość pily taśmowej – 6-25 mm
- maks. grubość materiału – 285 mm
- napięcie zasilania – 400V 3-faz.

Nr art.: 20005-0102

**5 390** <sup>netto</sup> zł

6 629,70 brutto

## Szlifierka taśmowa Luna BBS 2000

Nr art.	20558	-0103	-0202
Maks. długość przedmiotu	mm	790	790
Rozmiar taśmy	mm	150x2000	150x2000
Napięcie zasilania	V	230	400
<b>Netto</b>	<b>zł</b>	<b>2 590</b>	<b>2 890</b>
<b>Brutto</b>	<b>zł</b>	<b>3 185,70</b>	<b>3 554,70</b>

Zarejestruj zakup i otrzymaj dodatkowy rok gwarancji



Zarejestruj zakup i otrzymaj dodatkowy rok gwarancji

## Szlifierka taśmowa Luna BSM 2500

- maks. długość przedmiotu – 900 mm
- rozmiar taśmy – 150x2515 mm
- napięcie zasilania – 400V 3-faz.

Nr art.: 21260-0100

**4 190** <sup>netto</sup> zł

5 153,70 brutto



## Szlifierka tarczowa Luna BDS 300

- średnica tarczy – 305 mm
- napięcie zasilania – 230V 1-faz.

Nr art.: 20009-0108

**970** <sup>netto</sup> zł

1 193,10 brutto

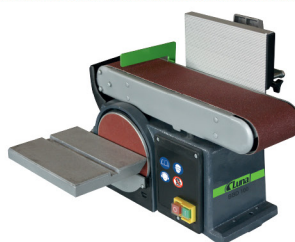

## Szlifierka taśmowo-tarczowa Luna BBD 100

- średnica tarczy – 150 mm
- rozmiar taśmy – 100x915 mm
- napięcie zasilania – 230V 1-faz.

Nr art.: 20519-0101

**679** <sup>netto</sup> zł

835,17 brutto



## Szlifierka taśmowo-tarczowa Luna BBD 150

- średnica tarczy – 250 mm
- rozmiar taśmy – 150x1220 mm
- napięcie zasilania – 230V 1-faz.

Nr art.: 20645-0108

**1 890** <sup>netto</sup> zł

2 324,70 brutto



### Nóż monterski Mora 12201

Specjalna funkcja ściągania izolacji z kabla. Zintegrowana ergonomiczna ochrona palca na ostrzu, podwójnie odlewana rękojeść i nierdzewne ostrze. Bezpieczne postępowanie się. Zapobiega urazom przy pracy. Pochwa z udaroodpornego tworzywa z łatwym zawieszaniem i wyjmowaniem, zarówno przy pasie jak i na guziku.

Nr art.: 23067-0101

netto  
**39,90** zł  
49,08 brutto



### Mora Companion F Rescue

Nóż ogólnego użytku, z zaokrąglonym wierzchołkiem dla zmniejszenia ryzyka zranienia. Przystosowany do przecinania różnego rodzaju sznurów, powrozów, lin i sieci (w tym nylonowych). Ostrze wykonane ze specjalnej szwedzkiej węglowej stali nierdzewnej. Pochwa z tworzywa o barwie fluorescencyjnej, z zaczepem do pasa.

Nr art. 19836-0109

netto  
**39,90** zł  
49,08 brutto



### Mora Safe

Mocny nóż z ostrzem ze stali węglowej. Ostrze ma zaokrąglony, bezpieczny wierzchołek, zapobiegający zranieniom przy pracy i zapewniający bezpieczne użytkowanie. Ergonomicznie ukształtowana rękojeść jest udaroodporna.

Nr art. 23078-0108

netto  
**19,90** zł  
24,48 brutto



### Mora 731

Wybierany przez cieśli. Posiada bardzo długie ostrze oraz uchwyt pokryty wzorem antypoślizgowym. Ergonomiczna rękojeść ułatwia pracę, obniżając ryzyko uszkodzenia obrabianego przedmiotu i wypadku przy pracy. Jest odporna na uderzenia i ma solidną ostonę palca. Ostrze ze stali węglowej hartowanie do HRC 60.

Nr art. 6837-0105

netto  
**39,90** zł  
49,08 brutto



### Mora nóż dłutowy

Jednostronnie szlifowane, mocne ostrze ze stali węglowej, z prawdziwie udaroodporną rękojeścią powodują, że ten nóż dłutowy jest oczywistym pierwszym wyborem przy pracy w drewnie. Grubość ostrza: 3.1 mm.

Nr art. 23083-0101

netto  
**29,90** zł  
36,78 brutto



### Mora 1

Rękojeść z drewna brzoźowego. Ostrze ze stali węglowej. Hartowanie do HRC 60 zapewnia maksymalną ostrość, siłę cięcia i odporność na złamanie. Pochwa z tworzywa sztucznego.

Nr art.	2195	-0209	-0407	-0506	-0704
Oznac. produc.		2/0	1	2	3
Długość ostrza	mm	75	100	110	150
Długość catkowita	mm	175	200	215	275
Netto	zł	31,90	32,90	35,90	49,90
Brutto	zł	39,24	40,47	44,16	61,38



### Mora Precision

Nóż z krótkim spiczastym ostrzem, doskonały do precyzyjnych robót, od precyzyjnej snycerki do gratowania wewnętrznych krawędzi rur z tworzywa sztucznych. Ostrze ze starannie dobranej stali nierdzewnej, która dłużej utrzymuje ostrość, a także wytrzymuje większe obciążenia ostrza. Jest to bardzo dobry wybór jeśli chodzi o pracę na zewnątrz. Grubość ostrza: 2.0 mm.

Nr art. 23081-0103

netto  
**37,90** zł  
46,62 brutto



### Mora Flex

Nóż z elastycznym ostrzem ze szlifowanym grzbietem, do odizolowywania kabli, krojenia gumy i silikonu. Doskonały do ścinania nadmiaru fug silikonowych w łazience lub kuchni. Ostrze ze starannie dobranej stali nierdzewnej, która dłużej utrzymuje ostrość, a także wytrzymuje większe obciążenia ostrza. Jest to bardzo dobry wybór jeśli chodzi o pracę na zewnątrz. Grubość ostrza: 1.3 mm.

Nr art. 23082-0102

netto  
**38,90** zł  
47,85 brutto



### Mora Outdoor 2000

Nóż wysokiej jakości, ze szlifowanym profilowo, wielofunkcyjnym ostrzem, oraz rękojeścią pokrytą wzorem antypoślizgowym. Daje sobie radę ze wszystkim, od precyzyjnej obróbki drewna do odizolowywania kabli, dzięki czemu cieszy się dużym powodzeniem wśród stolarzy, elektryków i budowniczych. Ostrze z walcowanej na zimno specjalnej stali nierdzewnej 12C27 produkcji Sandvik. Pochwa z plastiku, z miękką szlufką na pas.

Nr art. 4418-0503

netto  
**59,90** zł  
73,68 brutto



**GUIDE 104**

Rękawice robocze ze skóry kozłowej

- górna część dłoni z bawełny
- ściągacz zapinany na rzep

- 2235-33563 – roz.8
- 2235-33571 – roz.9
- 2235-33589 – roz.10
- 2235-33597 – roz.11

**16,90** netto zł  
20,79 brutto



**GUIDE 763**

Cienkie rękawice robocze ze skóry syntetycznej

- przewiewne
- ściągacz zapinany na rzep

- 2235-40915 – roz.7
- 2235-40923 – roz.8
- 2235-40931 – roz.9
- 2235-40949 – roz.10
- 2235-40956 – roz.11

**10,90** netto zł  
13,41 brutto



**GUIDE 43**

Rękawice robocze ze skóry świnińskiej

- specjalnie uszyty kciuk
- górna część dłoni z bawełny
- ściągacz zapinany na rzep

- 2235-20909 – roz.7
- 2235-20917 – roz.8
- 2235-20925 – roz.9
- 2235-20933 – roz.10
- 2235-20941 – roz.11

**17,19** netto zł  
21,14 brutto



**GUIDE 765**

Rękawice robocze ze skóry syntetycznej

- zgięte palce
- otwarty mankiet
- elastyczna tkanina

- 2235-44115 – roz.7
- 2235-44123 – roz.8
- 2235-44131 – roz.9
- 2235-44149 – roz.10
- 2235-44156 – roz.11

**22,90** netto zł  
28,17 brutto



**GUIDE 30**

Rękawice robocze ze skóry kozłowej

- specjalnie uszyty kciuk
- otwarty mankiet

- 2235-33688 – roz.7
- 2235-33696 – roz.8
- 2235-33704 – roz.9
- 2235-33712 – roz.10
- 2235-33720 – roz.11

**13,90** netto zł  
17,10 brutto

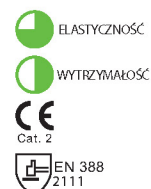

**GUIDE 5161**

Cienkie rękawice robocze ze skóry kozłowej

- wzmocniony palec wskazujący
- otwarty mankiet

- 2235-32045 – roz.6
- 2235-32052 – roz.7
- 2235-32060 – roz.8
- 2235-32078 – roz.9
- 2235-32086 – roz.10
- 2235-32094 – roz.11

**18,90** netto zł  
23,25 brutto



**GUIDE 526**

Rękawice robocze z powłoką PU

- bezszwowe z poliestru
- powłoka PU na wewnętrznej części dłoni
- przewiewne

- 2235-41061 – roz.6
- 2235-41079 – roz.7
- 2235-41087 – roz.8
- 2235-41095 – roz.9
- 2235-41103 – roz.10
- 2235-41111 – roz.11

**2,69** netto zł  
3,31 brutto



**GUIDE 650**

Cienkie rękawice robocze powleczone tworzywem PU

- bardzo cienkie
- dobry chwyt
- przewiewne

- 2235-36566 – roz.6
- 2235-36574 – roz.7
- 2235-36582 – roz.8
- 2235-36590 – roz.9
- 2235-36608 – roz.10
- 2235-36616 – roz.11

**8,19** netto zł  
10,07 brutto



**GUIDE 240**

Rękawice spawalnicze ze skóry kozłowej

- dobre czucie w palcach
- bez podszycia, szwy szyte nicią kevlarową
- długość 34 cm
- EN 12477 typ B

- 2235-01719 – roz.7
- 2235-01735 – roz.8
- 2235-01750 – roz.9
- 2235-01776 – roz.10
- 2235-01792 – roz.11

**40,90** netto zł  
50,31 brutto



## GUIDE 596

Powleczone pianką nitrylową, której powłoka w części chwytnej ma szorstką strukturę umożliwiającą chwytanie zaoliwionych elementów.

- Odporne na oleje/smary
- Dobry chwyt w wilgotnym środowisku
- Wysoka manualność
- Pełne powleczenie nitrylowe

2235-46533 – rozmiar.7  
 2235-46534 – rozmiar.8  
 2235-46535 – rozmiar.9  
 2235-46536 – rozmiar.10  
 2235-46537 – rozmiar.11

netto  
**20,90** zł  
 25,71 brutto

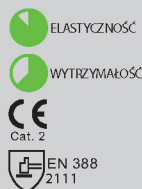

## GUIDE 52

Bardzo precyzyjna rękawica, wykonana w części dłoni z bardzo delikatnej i miękkiej skóry cielęcej. Rękawice wzmocnione kozią skórą w niewrażliwych miejscach czyli palec wskazujący i końcówki palców. Rękawice dzięki doskonałemu przyleganiu do dłoni umożliwiają wykonywanie czynności wymagających dużej precyzji i manualności.

2235-60632 – rozmiar.6  
 2235-60640 – rozmiar.7  
 2235-60657 – rozmiar.8  
 2235-60665 – rozmiar.9  
 2235-60673 – rozmiar.10  
 2235-60681 – rozmiar.11

netto  
**30,90** zł  
 38,01 brutto

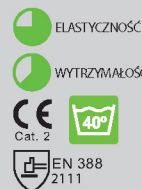

## GUIDE 12

- Wytrzymałe powleczenie "SERINO"
- Wysoki komfort i nowoczesny design
- Bardzo dobre właściwości chwytne
- Bardzo dobrze dopasowana do kształtu dłoni
- Nie zawiera Chom VI
- Możliwość prania w 40°C.

2236-04492 – rozmiar.7  
 2236-04493 – rozmiar.8  
 2236-04494 – rozmiar.9  
 2236-04495 – rozmiar.10  
 2236-04496 – rozmiar.11  
 2236-04497 – rozmiar.12

netto  
**69,90** zł  
 85,98 brutto

## GUIDE 580

Równe i dokładne nitrilowe powleczenie podszewki rękawicy zapewnia, iż skóra ręki ma kontakt wyłącznie z miękkim i przyjemnym nylonowym materiałem co znacznie poprawia komfort pracy.

- bezszwowe wykonane z elastycznego nylonu,
- powleczenie wykonane z pianki nitrilowej,
- wysoki komfort użytkowania dzięki "oddychającej" powłoce
- manualność
- dobry chwyt
- możliwość prania do 40°
- Posiadają OEKO-TEX 100 standard

2235-40568 – rozmiar.7  
 2235-40576 – rozmiar.8  
 2235-40584 – rozmiar.9  
 2235-40592 – rozmiar.10  
 2235-40600 – rozmiar.11  
 2235-40610 – rozmiar.12



netto  
**11,19** zł  
 13,76 brutto



## GUIDE 268

Rękawice spawalnicze z odpornej na zużycie nubukowej skóry bydlęcej

- podszyte w całości
- szwy szyte nitką kevlarową
- długość 29 cm

2235-30924 – rozmiar.8  
 2235-30932 – rozmiar.10  
 2235-30940 – rozmiar.11

netto  
**34,90** zł  
 42,93 brutto



## GUIDE 193

Grube rękawice robocze z nubukowej skóry bydlęcej

- górna część dłoni i mankiet z bawełny
- mankiet zabezpieczający
- podszyte do potowy

2235-33431 – rozmiar.8  
 2235-33449 – rozmiar.9  
 2235-33456 – rozmiar.10  
 2235-33464 – rozmiar.11

netto  
**16,90** zł  
 20,79 brutto



*Dopuszczone do kontaktu z żywnością*



## GUIDE 4015

Rękawice z nitrilu chroniące przed substancjami chemicznymi

- długość 30 cm
- grubość 0,21 mm
- dobry chwyt

2235-36434 – rozmiar.7  
 2235-36442 – rozmiar.8  
 2235-36459 – rozmiar.9  
 2235-36467 – rozmiar.10  
 2235-36475 – rozmiar.11

netto  
**6,49** zł  
 7,98 brutto

*Edycja limitowana*



**ZEKLER 36**

- nowoczesny wygląd
- szkła i nosek z poliwęglanu
- ochrona przed promieniowaniem UV 400
- szkła zabezpieczone przed porysowaniem i parowaniem
- zgodność z normą EN 166 klasa 1FT, EN 172

3806-04021 – pomarańczowe zauszuki

3806-04022 – żółte zauszuki

3806-04023 – białe zauszuki

3806-04031 – czarne zauszuki

3806-04032 – brązowe zauszuki

3806-04033 – szare zauszuki

**20,90** netto / zł

25,71 brutto



**ZEKLER 30**

Okulary ochronne ze szkłami z poliwęglanu

- kompletna boczna ostona
- ochrona przed promieniowaniem UV
- szkła zabezpieczone przed porysowaniem
- szkła zabezpieczone przed parowaniem
- zgodność z normą EN 166 klasa 1FT, żółte również EN 170

Nr art.: 3806-00502 – przezroczyste

Nr art.: 3806-00510 – żółte

**8,90** netto / zł

10,95 brutto



*dostępne od maja 2017*

**ZEKLER 39**

- szkła z poliwęglanu
- dodatkowa boczna ostona
- szkła zabezpieczone przed porysowaniem i parowaniem
- można nosić z okularami korekcyjnymi

3806-00280 – przezroczyste

3806-00284 – żółte

**14,90** netto / zł

18,33 brutto



**ZEKLER 55**

Okulary ochronne ze szkłami korekcyjnymi z poliwęglanu

- ustawiany kąt szkła
- ochrona przed promieniowaniem UV
- szkła zabezpieczone przed porysowaniem
- zgodność z normą EN 166 klasa 1F, EN 170

3806-00551 – przezroczyste

3806-00569 – żółte

**25,90** netto / zł

31,86 brutto

*dostępne od maja 2017*



**ZEKLER 108**

Okulary przeciwsłoneczne o nowoczesnym wyglądzie

- szare szkła z poliwęglanu
- ochrona przed promieniowaniem UV 400

Nr art.: 3806-70180

**59,60** netto / zł

73,68 brutto



**ZEKLER 15**

Okulary ochronne ze szkłami z poliwęglanu

- nowoczesny, sportowy wygląd
- ochrona przed promieniowaniem UV
- szkła bez oprawek
- regulowany kąt szkła
- miękki nosek
- szkła zabezpieczone przed porysowaniem i parowaniem
- zgodność z normą EN 166 klasa 1F i EN 170

3806-20005 – przezroczyste

3806-20013 – żółte

**19,90** netto / zł

24,48 brutto



**ZEKLER 10**

Ostona twarzy wykonana z odpornego na uderzenia poliwęglanu. Taśma czołowa z weluru. Zgodna z EN 166 klasa 1B.

Nr art.: 3806-01005

**49,90** netto / zł

61,38 brutto

**ZEKLER 412RDB**

Nauszniki ochronne

- bezprzewodowa technologia Bluetooth® - zasięg 10m
- wbudowane radio FM
- automatyczne dostosowanie głośności potąceży przychodzących
- poziom tłumienia - 2
- automatyczna regulacja częstotliwości

Nr art.: 3806-82161



**1249** netto / zł

1536,27 brutto





## MSS.585.243

### Rozłączny

- Środek zabezpieczający do wszystkich połączeń gwintowych z metalu.
- Gwinty do M36
- Wytrzymałość średnia
- Wytrzymałość funkcyjna 2 h
- Moment zrywający 17 – 22 Nm
- Odporność na temp. do +150°C

Nr art.	MD585 2431	MD585 2432	MD585 2433
Pojemność	ml 10	50	250
Netto	zł 10,90	34,90	149
Brutto	zł 13,41	42,93	183,27



## MBL.610.603

Środek do mocowania matych łożysk

- Czas schnięcia 10 min
- Odporność na temp. +150°C
- Maks. zdolność wypetnienia szczelin 0,1 mm

Nr art.	MD610 6031	MD610 6032	MD610 6033
Pojemność	ml 10	50	250
Netto	zł 10,90	34,90	149
Brutto	zł 13,41	42,93	183,27



## MSS.641.270

### Trudnorożeczny

Środek zabezpieczający do wszystkich połączeń gwintowych z metalu, w tym materiałów pasywnych jak np. stal wysokostopowa.

- Gwinty do M20
- Wytrzymałość duża
- Wytrzymałość funkcyjna 6 h
- Moment zrywający 28 – 35 Nm
- Odporność na temp. do +150°C

Nr art.	MD641 2701	MD641 2702	MD641 2703
Pojemność	ml 10	50	250
Netto	zł 10,90	34,90	149
Brutto	zł 13,41	42,93	183,27

## Przemysłowy środek do czyszczenia rąk

Nr art.: ECO220200

*Zestaw 6 x 4 kg plus dozownik i uchwyt ścienny*



netto **299** zł  
367,77 brutto

## Pisak marker Artline 400XF



Do znakowania i pisania przy wysokich wymaganiach co do trwałości, a także do użytku na zewnątrz pomieszczeń. Przeznaczone do powierzchni trudno znakowalnych, takich jak metal, tworzywa sztuczne, szkło, guma itp. Bardzo dobrze kryjące. Szybkoschnące. Wierzchołek o przekroju okrągłym o średn. 2 mm. Nie zawierają kwasu.

Nr art.	2710	-0106	-0155	-0171	-0205	-0254	-0304
Kolor		Czarny	Czerwony	Zielony	Biały	Niebieski	Żółty
Netto	zł	11,90	11,90	11,90	11,90	11,90	11,90
Brutto	zł	14,64	14,64	14,64	14,64	14,64	14,64

## Przemysłowy środek do czyszczenia rąk



Doskonale usuwający zabrudzenia pochodzące m.in. z oleju i tłuszczów. Posiada neutralne PH i nie wysusza dłoni. Jest biodegradowalny i nie powoduje zatykania się kanalizacji.

Nr art.	ECO 22005	ECO 22045	ECO 220100
Pojemność	kg 0,5	4	10
Netto	zł 8,49	39,99	79,99
Brutto	zł 10,44	49,19	98,39

## Ręczniki papierowe



Celuloza biała, 2-warstwowe, 800 listków – do prac wykończeniowych: polerowanie, wycieranie (szkło, stal nierdzewna), zbierania nadmiaru substancji (farba, lakier, woda). Opakowanie zawiera 2 sztuki.

Nr art.: MT44540

netto **64,90** zł  
79,83 brutto

## Ręczniki papierowe



Standardowa jakość idealna podczas podstawowych czynności czyszczących. Dwie warstwy. 750 listków. Gramatura 38b/m<sup>2</sup>. Opakowanie zawiera 2 sztuki.

Nr art.: MT44557

netto **72,90** zł  
89,67 brutto



## Pistolet odmuchowy

Gwint dotączyeniowy 1/4".  
Maks. ciśnienie 10 bar.

Nr art.: LUNA\_ABG-03

netto **12,49** zł  
15,36 brutto





## Klucz dynamometryczny

Z mechanizmem zapadkowym umożliwiającym zarówno normalne dokręcanie, jak i kontrolę końcową wartości momentu. Działanie w obu kierunkach, przetączane dźwignią, ale kontrola wartości momentu tylko przy obrotach w prawo. Wyposażony w skalę kątomierza - do dokręcania. Podziałka w Nm i funt×stopa. Blokada nastawianej wartości. Dokładność  $\pm 4\%$ . Powierzchnia matowiona dla łatwiejszego odczytu nastawianej wartości. Podziałka w stopniach, np. do dokręcania 7319-0258 z kontrolą wartości momentu przy obrotach zarówno w prawo jak i w lewo.

Nr art.	Zakres momentu	Rozmiar chwytu	Netto	Brutto
	Nm	cale		
7319-0035	5-25	1/4	149	183,27
7319-0050	5-25	3/8	159	195,57
7319-0076	19-110	3/8	189	232,47
7319-0175	40-200	1/2	219	269,37
7319-0191	40-210	1/2	199	244,77
7319-0209	70-350	1/2	319	392,37
7319-0258	70-350	1/2	349	429,27
7319-0274	90-450	3/4	499	613,77
7319-0282	65-450	3/4	519	638,37
7319-0308	140-700	3/4	1319	1622,37
7319-0407	140-980	3/4	1599	1966,77



## Szczypce uniwersalne wzmocnione

Ze stali chromowo-molibdenowej. Kąt ostrza 80°. Przegub pojedynczy. Szczęki rowkowane, z wybraniem na rurę. Uchwyty ukształtowane ergonomicznie, z pokryciem dwukomponentowym.

Nr art.	10977	-0107	-0206	-0305
Długość	mm	160	180	200
Tną drut stalowy miękki	mm	3,4	3,8	4,0
Tną drut fortepian.	mm	1,6	1,8	2,0
Tną drut stalowy	mm	1,8	2,0	2,2
Netto	zł	54,90	59,90	67,90
Brutto	zł	67,53	73,68	83,52



## Szczypce płaskie z cięciem bocznym

Ze stali chromowo-molibdenowej. Kąt ostrza 80°. Przegub pojedynczy. Część robocza polerowana. Szczęki wydłużone, proste. Powierzchnia chwytana szczęk rowkowana. Uchwyty ukształtowane ergonomicznie, z pokryciem dwukomponentowym.

Nr art.	10978	-0106	-0205
Długość	mm	160	200
Długość wierzchołka	mm	55	65
Tną drut stalowy miękki	mm	2,5	2,8
Tną drut fortepian.	mm	1,0	1,5
Tną drut stalowy	mm	1,5	1,8
Netto	zł	49,90	59,90
Brutto	zł	61,38	73,68



## Szczypce do pierścieni osadczych wewnętrznych

Ze stali chromowo-wanadowej. Polerowana część robocza. Z uchwytami pokrytymi tworzywem. Sprężyna powrotna.

Nr art.	3496	-0054	-0104	-0153	-0179	-0203	-0302
Długość	mm	130	175	225	130	175	225
Do pierścieni osadczych o rozm.	mm	10-25	19-60	40-100	10-25	19-60	40-100
Rodz. szczęk		Prosty	Prosty	Prosty	Odgięty	Odgięty	Odgięty
Netto	zł	39,90	44,90	66,90	39,90	44,90	66,90
Brutto	zł	49,08	55,23	82,29	49,08	55,23	82,29



## Szczypce do pierścieni osadczych zewnętrznych

Ze stali chromowo-wanadowej. Polerowana część robocza. Z uchwytami pokrytymi plastikiem. Sprężyna powrotna.

Nr art.	3502	-0056	-0106	-0155	-0171	-0205	-0304
Długość	mm	130	175	225	130	175	225
Do pierścieni osadczych o rozm.	mm	10-25	19-60	40-100	10-25	19-60	40-100
Rodz. szczęk		Prosty	Prosty	Prosty	Odgięty	Odgięty	Odgięty
Netto	zł	39,90	44,90	66,90	39,90	44,90	66,90
Brutto	zł	49,08	55,23	82,29	49,08	55,23	82,29



**Wózek narzędziowy**

Nr art.: 16263-0107

netto  
**1 690** zł

2 078,70 brutto



**Walizka narzędziowa na 3 zestawy TT**

Nr art.: 11464-0105

netto  
**84,90** zł

104,43 brutto



**Mata do blatu wózków narzędziowych**

Nr art.: 11254-0109

netto  
**54,90** zł

67,53 brutto



**64-elementowy zestaw wkrętaka z grotami wymiennymi**

Nr art.: 23772-0107

netto  
**179** zł

220,17 brutto



**19-elementowy zestaw kluczy nasadowych 3/8"**

Nr art.: 0352-0103

netto  
**219** zł

269,37 brutto



**5-elementowy zestaw pokrętła zapadkowego 1/2"**

Nr art.: 0357-0108

netto  
**199** zł

244,77 brutto



**17-elementowy zestaw nasadek dwunastokątnych 1/2"**

Nr art.: 0357-0207

netto  
**149** zł

183,27 brutto



**17-elementowy zestaw nasadek sześciokątnych 1/2"**

Nr art.: 0357-0256

netto  
**149** zł

183,27 brutto

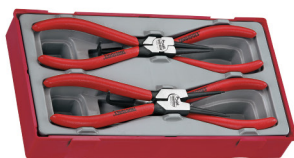

**4-elementowy zestaw szczypiec do pierścieni osadzących wewnętrznych i zewnętrznych**

Nr art.: 0403-0102

netto  
**179** zł

220,17 brutto



**14-elementowy zestaw nasadek 3/4"**

Nr art.: 10154-0102

netto  
**399** zł

490,77 brutto



**8-elementowy zestaw kluczy hakowych**

Nr art.: 10212-0102

netto  
**319** zł

392,37 brutto



### 16-elementowy zestaw szczypiec i wkrętek precyzyjnych

Nr art.: 10445-0101

**259** netto  
zł

318,57 brutto



### 8-elementowy zestaw kluczy płasko-oczkowych zapadkowych

Nr art.: 10973-0101

**479** netto  
zł

589,17 brutto



### 4-elementowy zestaw szczypiec VDE 1000V

Nr art.: 11749-0102

**249** netto  
zł

306,27 brutto



### 16-elementowy zestaw nasadek z trzpieniami sześciokątnymi

Nr art.: 23766-0105

**209** netto  
zł

257,07 brutto



### 12-elementowy zestaw kluczy płasko-oczkowych

Nr art.: 2756-0101

**129** netto  
zł

158,67 brutto



### 18-elementowy zestaw kluczy nasadowych 1/2"

Nr art.: 3918-0104

**249** netto  
zł

306,27 brutto



### 5-elementowy zestaw szczypiec uniwersalnych

Nr art.: 12248-0106

**179** netto  
zł

220,17 brutto



### 8-elementowy zestaw kluczy płasko-oczkowych przegubowych z zapadką

Nr art.: 13190-0102

**449** netto  
zł

552,27 brutto



### 10-elementowy zestaw do formowania zakończeń rurek

Nr art.: 14404-0102

**209** netto  
zł

257,07 brutto



### 7-elementowy zestaw wkrętek

Nr art.: 17440-0101

**119** netto  
zł

146,37 brutto



### 5-elementowy zestaw wkrętek do pobijania

Nr art.: 17449-0102

**139** netto  
zł

170,97 brutto



### 10-elementowy zestaw wkrętek VDE 1000V

Nr art.: 17871-0109

**109** netto  
zł

134,07 brutto

**9-elementowy zestaw narzędzi**

Nr art.: 11706-0103



netto  
**389** zł

478,47 brutto



**9-elementowy zestaw narzędzi**

Nr art.: 10621-0107

netto  
**429** zł

527,67 brutto



**16-elementowy zestaw nasadek maszynowych 1/2"**

Nr art.: 6880-0101

netto  
**239** zł

293,97 brutto



**23-elementowy zestaw grotów sześciokątnych z chwytem 1/2"**

Nr art.: 6885-0106

netto  
**149** zł

183,27 brutto



**23-elementowy zestaw grotów typu TX z chwytem 1/2"**

Nr art.: 6886-0105

netto  
**139** zł

170,97 brutto



**7-elementowy zestaw kluczy płasko-oczkowych**

Nr art.: 6891-0108

netto  
**269** zł

330,87 brutto



**11-elementowy zestaw kluczy oczkowych odgiętych**

Nr art.: 6891-0157

netto  
**339** zł

416,97 brutto



**Klucz dynamometryczny 1/2" 40-210 Nm**

Nr art.: 7319-0100

netto  
**199** zł

244,77 brutto



**20-elementowy zestaw wkrętaka udarowego**

Nr art.: 10210-0104

netto  
**109** zł

134,07 brutto



**13-elementowy zestaw narzędzi maszynowych nasadowych**

Nr art.: 16068-0104

netto  
**219** zł

269,37 brutto



**16-elementowy zestaw narzędzi do serwisu olejowego**

Nr art.: 0396-0101

netto  
**219** zł

269,37 brutto

Oferta specjalna!



### 4-elementowy zestaw szczypiec

Nr art.: 10982-0101



netto  
**169** zł

207,87 brutto



### 12-elementowy zestaw wkrętek

Nr art.: 12865-0108

netto  
**129** zł

158,67 brutto



### 39-elementowy zestaw wkrętaka dynamometrycznego

Nr art.: 12250-0101

netto  
**329** zł

404,67 brutto



### 17-elementowy zestaw łączników

Nr art.: 18580-0109

netto  
**199** zł

244,77 brutto



### 12-elementowy zestaw pilników igłaków

Nr art.: 12843-0105

netto  
**99** zł

121,77 brutto



### 9-elementowy zestaw wybijaków i przecinaków

Nr art.: 6922-0101

netto  
**159** zł

195,57 brutto



### 81-elementowy zestaw nitownicy z nitonakrętkami

Nr art.: 10619-0101

netto  
**389** zł

478,47 brutto



### 81-elementowy zestaw nitownicy z nitami

Nr art.: 6921-0102

netto  
**199** zł

244,77 brutto



### 17-elementowy zestaw gwintowników i narzynek

Nr art.: 6919-0106

netto  
**169** zł

207,87 brutto



### 8-elementowy zestaw wkrętek

Nr art.: 17450-0108

netto  
**189** zł

232,47 brutto



*W wielu sytuacjach istotne jest aby szybko i łatwo zidentyfikować brakujące narzędzie. System EVA marki Teng Tools oferuje taką możliwość oszczędzając czas i redukując koszty.*



**95-elementowy zestaw wkrętek i grotów wymiennych**

Nr art.: 23835-0102

**599** netto  
zł

736,77 brutto



**7-elementowy zestaw kluczy trzpieniowych TX/TPX**

Nr art.: 23837-0100

**179** netto  
zł

220,17 brutto



**11-elementowy zestaw wkrętek**

Nr art.: 23829-0100

**239** netto  
zł

293,97 brutto



**89-elementowy zestaw narzędzi nasadowych 1/4"**

Nr art.: 23824-0105

**359** netto  
zł

441,57 brutto



**27-elementowy zestaw narzędzi nasadowych 1/2"**

Nr art.: 23823-0106

**399** netto  
zł

490,77 brutto



**7-elementowy zestaw kluczy trzpieniowych sześciokątnych**

Nr art.: 23832-0105

**179** netto  
zł

220,17 brutto



**31-elementowy zestaw kluczy płasko-oczkowych**

Nr art.: 16175-0104

**1 199** netto  
zł

1 474,77 brutto



**98-elementowy zestaw wkrętek i grotów wymiennych**

Nr art.: 18616-0107

**729** netto  
zł

896,67 brutto

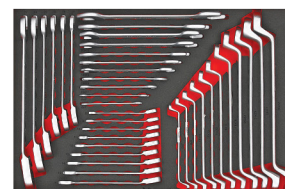

**37-elementowy zestaw kluczy**

Nr art.: 16174-0105

**1 899** netto  
zł

2 335,77 brutto

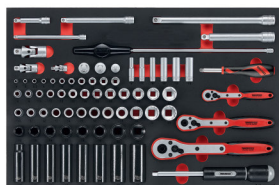

**77-elementowy zestaw kluczy nasadowych 1/4", 3/8" i 1/2"**

Nr art.: 17884-0104

**1 199** netto  
zł

1 474,77 brutto

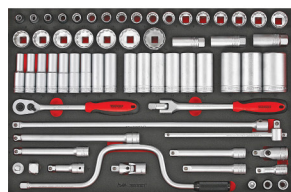

**63-elementowy zestaw kluczy nasadowych 1/2"**

Nr art.: 16167-0104

**1 299** netto  
zł

1 597,77 brutto

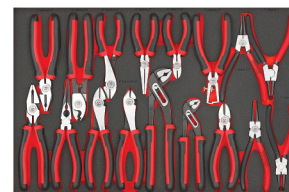

**17-elementowy zestaw szczypiec**

Nr art.: 16172-0107

**999** netto  
zł

1 228,77 brutto

## 12-elementowy zestaw kluczy płasko-oczkowych antypoślizgowych

Rozmiary od 8 do 19 mm. Specjalnie uformowana końcówka ogranicza ryzyko poślizgu i uszkodzenia śruby

Nr art. 23818-1010

netto  
**239** zł

293,97 brutto



## 21-elementowy zestaw kluczy płasko-oczkowych

Rozmiary od 6 do 32

Nr art.: 18583-0205

netto  
**449** zł

552,27 brutto



## 95-elementowy zestaw narzędzi nasadowych z chwytem 1/4" i 1/2"

Zawierający narzędzia nasadkowe 1/4" i 1/2", np. pokrętło zapadkowe wzmocnione włóknem szklanym, nasadki z grottem, przeguby uniwersalne, łącniki i nasadki pośrednie. Ponadto zawiera klucze płasko-oczkowe, klucze trzpieniowe sześciokątne, wkrętaki oraz grotki wymienne.

Nr art.: 23133-0101

netto  
**539** zł

662,97 brutto

*Oferta specjalna!*



## 21-elementowy zestaw kluczy nasadowych z chwytem 1/2"

Zawierający nasadki sześciokątne. Zawartość: 2 przedłużacze (63 i 150 mm), przegub uniwersalny, łącnik redukcyjny 1/2" - 3/8" oraz zbrojone włóknem szklanym pokrętło zapadkowe o działaniu dwukierunkowym.

Nr art.: 16724-0209

netto  
**229** zł

281,67 brutto



## 36-elementowy zestaw kluczy nasadowych z chwytem 1/4"

Zawiera nasadki sześciokątne. Ponadto w skład zestawu wchodzi nasadka do grotów 1/4", nasadka redukcyjna 3/8" - 1/4", przedłużacze 50 i 100 mm, przegub uniwersalny, pokrętło zapadkowe zbrojone włóknem szklanym - dwukierunkowe, oraz trzy klucze trzpieniowe sześciokątne i 11 grotów do wkrętek.

Nr art.: 16729-0105

netto  
**169** zł

207,87 brutto

## 8-elementowy zestaw kluczy płasko-oczkowych zapadkowych

Rozmiary od 8 do 19 mm

Nr art.: 16716-0100

netto  
**429** zł

527,67 brutto



## Zestaw szczypiec na wieszaku ściennym

Nr art.: 12833-0107

netto  
**259** zł

318,57 brutto



## Zestaw wkrętek na wieszaku ściennym

Nr art.: 17451-0107

netto  
**189** zł

232,47 brutto



## Zestaw wkrętek do pobijania na wieszaku ściennym

Nr art.: 18597-0100

netto  
**149** zł

183,27 brutto



## Zestaw kluczy trzpieniowych sześciokątnych na wieszaku ściennym

Nr art.: 12826-0106

netto  
**149** zł

183,27 brutto



## Zestaw kluczy trzpieniowych TX/TPX na wieszaku ściennym

Nr art.: 12827-0105

netto  
**129** zł

158,67 brutto





## Zestaw narzędzi nasadowych

W kompaktowym pojemniku z tworzywa sztucznego. Składa się z pokrętła zapadkowego (grzechotki), przedłużnika i nasadek. Na zewnątrz pojemnika można przymocować uchwyty sprężyste, do umieszczania dodatkowych nasadek.



Nr art.		18611-0102	18599-0108	18610-0103
<b>Chwył</b>	cale	1/4	3/8	1/2
<b>Liczba elementów</b>	szt.	13	12	12
<b>Netto</b>	zł	119	149	209
<b>Brutto</b>	zł	146,37	183,27	257,07



## Pokrętło zapadkowe

Wąskie narzędzie umożliwiające pracę w miejscach o ograniczonej przestrzeni, mechanizm zapadkowy 72-ząbkowy, czyli kąt postępu 5 stopni. Z dźwigniąką przetaczającą kierunek pracy prawo-lewo. Przycisk ułatwiający zdejmowanie nasadek. Chromowane na mat. Rekojęść z tworzywa dwukomponentowego.

Nr art.	18614	-0109	-0208	-0307
<b>Rozmiar chwył</b>	cale	1/4	3/8	1/2
<b>Długość</b>	mm	150	203	250
<b>Netto</b>	zł	99	119	139
<b>Brutto</b>	zł	121,77	146,37	170,97



## Pokrętło zapadkowe 3/4"

Mechanizm zapadkowy 72-zębowy. Dźwignienka do przetaczania kierunku pracy w prawo/lewo oraz przycisk do blokowania i zwalniania (zdejmowania) nasadek. Długość: 505 mm.

Nr art.: 14382-0108

netto  
**359** zł  
441,57 brutto



## Pokrętło zapadkowe 1"

Oddzielna głowica zapadkowa z trzpieniem chwyłowym stałym i dźwignienką przetaczającą kierunek pracy prawo-lewo. Używana wraz z trzpieniem przedłużającym.

Nr art.: 11684-0109

netto  
**299** zł  
367,77 brutto



## Trzpień przedłużający do pokrętła zapadkowego 1"

Nr art.: 11684-0208

netto  
**109** zł  
134,07 brutto



## Ściągacz kombinowany 2 i 3-ramienny

Ściągacz trójramienny, z jarzmem umożliwiającym pracę dwu- lub trójramienną. Głębokość rozwarcia: 89 mm. Średnica rozwarcia: 76-102 mm.

Nr art.: 13191-0101

netto  
**219** zł  
269,37 brutto



## Uchwyt gwintowniczy

Uchwył do gwintowników. Z chwyłem 1/4", umożliwiającym dotczenie np. do pokrętła zapadkowego z uchwyłem poprzecznym (typu T) nr art. 13209-0101. Twardość uchwyłowych gwintowniczych HRC 38-42.

Nr art.	16749	-0200	-0309
<b>Chwył kwadratowy</b>	cale	1/4	1/4
<b>Do gwintowników</b>		3-8 M	5-12 M
<b>Średnica</b>	mm	20	25
<b>Netto</b>	zł	29,90	39,90
<b>Brutto</b>	zł	36,78	49,08



## Pokrętło zapadkowe poprzeczne 1/4"

Ze stali chromowo-wanadowej. Pokrętło zapadkowe z trzpieniem chwyłowym stałym, z rekojęścią poprzeczną.

Nr art.: 13209-0101

netto  
**54,90** zł  
67,53 brutto



## Klucz zapadkowy do grotów wymiennych

Klucz zapadkowy do grotów wymiennych 1/4" i dwunastokątny klucz oczkowy 8 mm. Wykonany ze stali chromowo-wanadowej.

Nr art.: 11834-0108

netto  
**55,90** zł  
68,76 brutto



## Oprawka do grotów - elastyczna

Gięłka oprawka do grotów, osadzana we wkrętarce, długość 300 mm. Praktyczna w ciasnych miejscach o utrudnionym dostępie. Pasuje do zwykłych grotów 1/4".

Nr art.: 19995-0106

netto  
**42,90** zł  
52,77 brutto





## Przekładnik momentu obrotowego

Do dokręcania i odkręcania śrub i nakrętek. Moment obrotowy na czopie wyjściowym jest trzykrotnie większy od przykładanego. Używa się z kluczem dynamometrycznym i nasadkami maszynowymi.

Nr art.	12207	-0105	-0204
Zakres momentu, maks.	Nm	1400	2700
Czop chwytowy, wejście	cale	1/2	3/4
Czop chwytowy, wyjście	cale	3/4	1
Średnica przekładni	mm	69	92
Netto	zł	1 199	1 399
Brutto	zł	1 474,77	1 720,77



## Klucz do filtra oleju

Przeznaczony do montażu i demontażu filtrów olejowych. Z gumowanym paskiem. Długość: 230 mm.

Nr art.: 11231-0305

**85,90** netto zł

105,66 brutto



## Klucz do filtra oleju

Do montażu i demontażu filtrów olejowych. Z chwytem do narzędzia nasadkowego □ 1/2".

Nr art.: 11231-0305

Nr art.	11231	-0107	-0206
Zakres zaciskanych średnic	mm	z taśmą nylonową 130	z łańcuchem 120
Netto	zł	19,90	21,90
Brutto	zł	24,48	26,94

Nr art.	Długość	Zdolność cięcia HRC 15	Zdolność cięcia HRC 40	Netto	Brutto
10190	mm	mm	mm	zł	zł
-0108	379	6	3	99	121,77
-0207	485	8	4	129	158,67
-0306	652	10	5	159	195,57
-0405	800	13	7	209	257,07
-0504	958	16	8	269	330,87

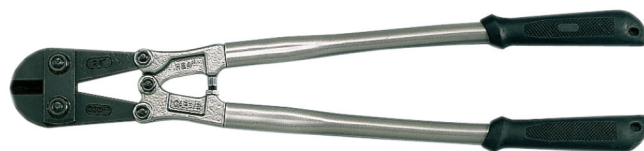

## Nożyce do sworzni

Z hartowanymi ostrzami o krawędziach tnących centralnych (kąt cięcia 30°). Z przełożeniem. Wyposażone w śrubę zderzakową, zwiększającą bezpieczeństwo pracy. Uchwyty rurowe z plastikowymi rękojeściami.



## Klucz nastawny

Ze stali chromowo-wanadowej. Kąt osadzenia szczęk 15°. Żadna część ruchomej szczęki nie wysuwa się poza obrys głowicy, dzięki czemu utatwione jest używanie w miejscach o ograniczonym dostępie. Otwór w końcu rękojeści. Fosfatoryzowany.

Nr art.	Rozmiar klucza	Netto	Brutto
10587	mm	zł	zł
-0059	17	39,90	49,08
-0109	24	41,90	51,54
-0208	28	51,90	63,84
-0307	33	64,90	79,83
-0406	38	81,90	100,74
-0505	50	164,90	202,83
-0604	60	279	343,17
-0703	70	609	749,07



## Klucz płasko-oczkowy z zapadką

Ze stali chromowo-wanadowej. Klucz na jednym końcu wykonany jako oczkowy wygięty, a na drugim jako oczkowy 12-kątny, zapadkowy. Funkcja zapadkowa z przełączanym kierunkiem pracy prawo-lewo. Główka 12-kątna jest odgięta o 15°. Na obu końcach ten sam rozmiar. Chromowane na mat.

Nr art.	Rozmiar klucza	Netto	Brutto
10972	mm	zł	zł
-0102	8	44,90	55,23
-0201	9	46,90	57,69
-0300	10	48,90	60,15
-0409	11	52,90	65,07
-0508	12	56,90	69,99
-0607	13	58,90	72,45
-0706	14	62,90	77,37
-0805	15	64,90	79,83
-0904	16	69,90	85,98
-1001	17	69,90	85,98
-1100	18	75,90	93,36
-1209	19	76,90	94,59
-1308	22	109	134,07
-1407	24	129	158,67
-1506	27	229	281,67
-1605	30	269	330,87
-1704	32	319	392,37



### Pokręto poprzeczne z przetyczką

Nr art.	3587	-0104	-0153	-0179	-0203
Rozmiar chwytu	cale	1/4	3/8	1/2	3/4
Długość	mm	105	170	243	450
Netto	zł	11,90	21,90	27,90	79,90
Brutto	zł	14,64	26,94	34,32	98,28

### Nożyce do kabli

Odkuwane. Ostrza ze stali chromowo-molibdenowej, dla przedłużenia żywotności. Z przełożeniem zwiększającym zdolność cięcia. Przecinają kable miedziane i aluminiowe o średnicy do 12 mm. Rękojeści dwukomponentowe. Dźwignienka blokująca.

Nr art.: 14405-0101



netto  
**69** zł  
84,87 brutto



### Nasadki do kót z chwytym 1/2"

Zestaw 3 1/2" nasadek wykonanych ze stali chromowo-molibdenowej. Do nakrętek kót. Wyposażone w tulejkę chroniącą przed uszkodzeniem aluminiowych obręczy kót. Rozmiary: 17,19,21 mm.

Nr art.: 11887-0104

netto  
**109** zł  
134,07 brutto



### Wieszaki sprężyste do nasadek

Wieszaki sprężyste do umieszczania nasadek i nasadek trzpieniowych. Mocowane na profilu aluminiowym 2893-0154.

Nr art.	2893	-0204	-0303	-0402
Rozmiar chwytu	cale	1/4	3/8	1/2
Ilość w opakowaniu	szt.	10	10	10
Netto	zł	5,99	5,99	5,99
Brutto:	zł	7,37	7,37	7,37

### Nóż z ostrzem odłamywanym

Z tworzywa sztucznego. Z narzędziem do odłamywania segmentów ostrza i zaczepem do kieszeni.

Dostarczany z 2 ostrzami o szerokości 9 mm.

Nr art.: 17771-0209



netto  
**4,99** zł  
6,14 brutto

### Profil aluminiowy

Aluminiowa listwa profilowa do zawieszenia na ścianie, która po uzupełnieniu o odpowiednie uchwyty sprężyste służy do przechowywania nasadek 1/4", 3/8", 1/2" i 3/4". Długość 1000 mm.

Nr art.: 2893-0154

netto  
**19,99** zł  
24,59 brutto

# Oferta specjalna!

**Wózek narzędziowy wraz  
z zestawem narzędzi –  
479 elementów**

Nr art.: 9480-0208



**7 900** netto  
zł

9 717 brutto



**Wózek narzędziowy**

Nr art.: 23784-0103

- *samodomykające się szuflady*
- *każda szuflada z oddzielną blokadą*

**2 590** netto  
zł

5 522,70 brutto



**Wózek narzędziowy  
wraz z zestawem  
narzędzi –  
1001 elementów**

Nr art.: 12239-0107

**14 490** netto  
zł

17 822,70 brutto



**Wózek narzędziowy wraz  
z zestawem narzędzi –  
230 elementów**

Nr art.: PR-TENG\_230

**4 490** netto  
zł

5 522,70 brutto

*Ręczny podnośnik  
hydrauliczny Teng Tools  
o nośności 3 ton –  
GRATIS!!!*



**Szafka narzędziowa**

820x250x900 mm

Nr art.: 17466-0308

**1 290** netto  
zł

1 586,70 brutto

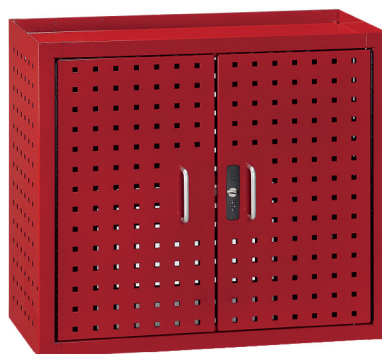

**Szafka narzędziowa**

Wymiary: 660x305x600 mm

Nr art.: 17466-0100

**939** netto  
zł

1 154,97 brutto



**Walizka  
serwisowa –  
84 elementy**

Zawiera 6 zestawów TT oraz zestaw  
serwisowy SCSPO1.

Nr art.: 14441-0107

**1 990** netto  
zł

2 447,70 brutto



ZORGANIZUJ  
SWÓJ WARSZTAT

TENGTOLS

# TENG ATAK

- 1 WYBIERZ ZESTAW NARZĘDZI
- 2 POŁĄCZ JE ZE SOBĄ
- 3 UMIEŚĆ JE W SZUFLADZIE WÓZKA LUB WALIZCE NARZĘDZIOWEJ



## 35-ELEMENTOWY ZESTAW KLUCZY NASADOWYCH 1/4"

ZESTAW ZAWIERA:

- NASADKI 6-KĄTNE KRÓTKIE: 4, 5, 5.5, 6, 7, 8, 10, 11, 12, 13 MM
- NASADKI 6-KĄTNE DŁUGIE: 6, 7, 8, 10, 12, 13 MM
- POKRĘTŁO ZAPADKOWE
- PRZEGUB UNIWERSALNY
- DWA PRZEDŁUŻACZE
- NASADKĘ DO GROTÓW WKRĘTAKOWYCH 1/4"
- ŁĄCZNIK REDUKCYJNY 3/8"- 1/4"
- RĘKOJEŚĆ WKRĘTAKA Z KONCÓWKĄ 1/4"
- GROT DO GNIAZD PHILLIPS NR 1, 2
- GROT DO GNIAZD POZIDRIV NR 1, 2
- GROT DO GNIAZD TX NRTPX 10, 15, 20
- GROT PŁASKI 0.8X4 MM
- GROT PŁASKI 1.2X5.5 MM
- GROT DO GNIAZD SZĘŚCIOKĄTNYCH 5, 6 MM

CENA NETTO **149zł** CENA BRUTTO **183,27zł**

NR ART. **0349-0109**



## 7-ELEMENTOWY ZESTAW KLUCZY TRZPIENIOWYCH, SZĘŚCIOKĄTNYCH

- ROZMIARY: 2.5, 3, 4, 5, 6, 7, 8 MM

CENA NETTO **99zł** CENA BRUTTO **121,77zł**

NR ART. **6893-0106**



## 7-ELEMENTOWY ZESTAW KLUCZY TX

- ROZMIARY: TX10, 15, 20, 25, 27, 30, 40

CENA NETTO **99zł** CENA BRUTTO **121,77zł**

NR ART. **6892-0107**



## 74-ELEMENTOWY ZESTAW WKRĘTAKA Z GROTAMI WYMIENNYMI

ZESTAW ZAWIERA:

- WKRĘTAK ZAPADKOWY DO GROTÓW WYMIENNYCH
- PRZEDŁUŻACZ ELASTYCZNY 150 MM
- PRZEDŁUŻACZ STAŁY 100 MM
- ADAPTER PRZEJŚCIOWY ZEWN. 1/4"X 1/4" WEWN. 6-KĄT
- ADAPTER PRZEJŚCIOWY W. 1/4"X 1/4" WEWN. 6-KĄT
- 69 GROTÓW WKRĘTAKOWYCH

CENA NETTO **109zł** CENA BRUTTO **134,07zł**

NR ART. **14403-0103**

Luna

Niniejszy dokument nie stanowi oferty w rozumieniu przepisów Kodeksu Cywilnego oraz innych właściwych przepisów, lecz jest zaproszeniem do zawarcia umowy w rozumieniu art. 71 Kodeksu Cywilnego. Zawarte w niniejszej ulotce zdjęcia mają charakter poglądowy i mogą różnić się od rzeczywistych produktów. Oferta obowiązuje od 01.04.2017 do 30.09.2017 lub do wyczerpania zapasów.

DYSTRYBUTOR